

QUALITY SOLUTIONS
www.tense.com.tr



TEMMUZ 2023
FİYAT LİSTESİ



İÇİNDEKİLER

SVC REAKTİF GÜÇ KONTROL RÖLESİ (TCR ÇIKIŞLI)	4	DİJİTAL VOLTMETRE & AMPERMETRE	17	GERİLİM KONTROL RÖLELERİ	28
REAKTİF GÜÇ KONTROL RÖLELERİ	4	DC VOLTMETRE	17	DİJİTAL FAZ (MOTOR) KORUMA RÖLELERİ	28
SVC İÇİN ENDÜKTİF YÜK SÜRÜCÜLERİ	6	DC AMPERMETRE	17	FAZ (MOTOR) KORUMA RÖLELERİ	29
SVC İÇİN MONOFAZE ŞÖNT REAKTÖRLER	6	ŞÖNTLER	17	SICAKLIK KONTROL CİHAZLARI	30
UZAKTAN HABERLEŞME	7	DİJİTAL VOLTMETRE	18	SAYICILAR	31
ENERJİ İZLEME SİSTEMLERİ	7	DİJİTAL VOLTMETRE (REGÜLATÖRLER İÇİN)	18	TERMOKUPLLAR	31
ŞEBEKE ANALİZÖRLERİ	8	DİJİTAL AMPERMETRE	19	SOLID STATE RÖLELER (SSR'LER)	32
KONDANSATÖRLER (SİLİNDİR TİP)	10	DİJİTAL TERMİKLER	20	RAY MONTAJLI SOĞUTUCULAR	32
KOMPANZASYON KONTAKTÖRLERİ	11	DİJİTAL KONTAKTÖR & TERMİK RÖLE	21	RAY MONTAJLI SOĞUTUCULU SSR	32
SESSİZ KONTAKTÖRLER	11	KONTAKTÖR BOBİN BESLEMESİ	22	DAİMİ DEVRE KONDANSATÖRLERİ	32
AC KONTAKTÖRLER (3 KUTUPLU)	12	İŞ GÜÇ ZAMAN SAATI	22	İLK HAREKET KONDANSATÖRLERİ	32
AC/DC (100V-240V) KONTAKTÖRLER (3 KUTUPLU)	12	FONKSİYONEL ZAMAN RÖLELERİ	22	PANO İÇİ PRİZ	33
YARDIMCI KONTAKTLAR	12	DİJİTAL ZAMAN RÖLELERİ	23	FAN FİLTRELERİ	33
TERMİK AŞIRI AKIM KORUMA RÖLELERİ	13	ZAMAN RÖLELERİ	24	KABLO ÇORAPLARI	33
KOMPAKT ŞALTERLER (3 KUTUPLU - SABİT)	13	KUMANDA KONTROL RÖLELERİ	25	MONOFAZE ŞÖNT REAKTÖRLER	34
TOPRAK KAÇAK AKIM ALGILAMA RÖLESİ	14	FLAŞÖR RÖLELERİ	25	TRİFAZE ŞÖNT REAKTÖRLER	34
TORİDAL AKIM TRAFOLARI	14	POTANSİYOMETRE 22 MM	25	MONOFAZE HARMONİK FİLTRE REAKTÖRLERİ	35
A.G AKIM TRAFOLARI	15	DİJİTAL ÇIKIŞLI DİJİTAL POTANSİYOMETRE	25	TRİFAZE HARMONİK FİLTRE REAKTÖRLERİ	35
A.G AKIM TRAFOLARI DAR TİP	15	RÖLE + SOKET	25	DİREKT ANALOG AMPERMETRELER	36
XLPE KABLO TİPİ O.G. AKIM TRAFOLARI	15	SIVI SEVİYE RÖLELERİ	26	ANALOG AMPERMETRELER	36
MINİ SERİ A.G AKIM TRAFOLARI	15	HİDROFOR SIRALAMA RÖLELERİ	26	ANALOG VOLTMETRELER	36
MULTİMETRELER	16	FOTOSEL RÖLELERİ	26		
DİJİTAL FREKANSMETRE	16	DALGIÇ KONTROL RÖLELERİ	27		



2006 yılından bu yana otomasyon sektöründe faaliyet gösteren Tense Elektronik, yurtiçi ve yurtdışında enerji verimliliği sağlayan seçkin firmalar arasındadır.

Konusunda uzman, tecrübeli kadrosuyla, otomasyon sektöründe gün geçtikçe gelişen ve büyüyen Tense, genç ve dinamik üretim kadrosu ve gelişmiş ekipmanlarıyla geniş bir ürün yelpazesine sahiptir. Türkiye'de otomasyon sektörüne farklı bir bakış açısı ve yüksek kalite standartları getiren Tense, yalnızca üreten değil aynı zamanda hayatı kolaylaştıran ürün ve yazılımlar geliştiren bir firmadır.

Çağın ötesinde ürün ve teknolojiler geliştirmeyi misyon edinmiş bir kurum olan Tense Elektronik, üretime başladığı günden bu yana otomasyon sektöründe gerek ülkemizde gerekse dünyada bir çok yenilik getirmesiyle öne çıkmaktadır.

Enerji yönetimi teknolojilerinin önemini iyi bilen bir firma olarak Tense Elektronik, yarınlarımızı güvence altına alacak teknolojileri geliştirmek için ARGE çalışmalarına oldukça önem vermektedir. Bu özelliği sayesinde Tense Elektronik, sektöre kattığı yenilikçi fikirlerle fark yaratan öncü bir kurumdur.

Dünyada da adından sıkça bahsedilen bir firma olmayı kısa zamanda başaran Tense, gelen yoğun ürün talebini karşılamak için her geçen gün üretim kapasitesini arttırmaktadır.

Ortadoğu ve Avrupa ticaretinin kalbinin attığı İstanbul'da yer alan Tense Elektronik, Dubai, Mısır, Rusya, Ukrayna, Arnavutluk, Tunus, Libya ve bu gibi 50'yi aşkın ülkeye ihracat yapmanın yanında bir çok ülkede de bayi ve temsilcilikler bulundurmaktadır.

Tense Elektronik Türkiye'de reaktif güç kontrol rölesi ürünlerinde TSE Belgesine sahip ilk firmalar arasındadır.

Satış öncesi ve satış sonrası hizmetleriyle, kolay ve yapıcı çözümler üreten teknik destek ekibiyle müşteri memnuniyetini öncelik olarak gören Tense, her zaman müşterilerine kaliteliyi, en kısa zamanda, en uygun koşullarla temin etmeyi ilke edinmiştir...

Daha iyi enerji kalitesi, enerji verimliliği, enerji takibi ile iletişimi, kompanzasyon ve otomasyon çözümleri hedeflerimizdir.



RGT-12E



12 Kademe, Grafik LCD Ekranlı Trifaze Reaktif Güç Kontrol Rölesi

Reaktif güç kontrol röleleri yüklerin kullanmadığı ancak şebekeden çekilen reaktif (endüktif ve kapasitif) güçleri azaltmak amaçlı tasarlanmıştır. Şebekeden endüktif reaktif güç çekiliyorsa uygun değerinde kondansatör çekerek müdahale eder. Şebekeden kapasitif reaktif güç çekiliyorsa uygun değerinde şönt reaktör çekerek müdahale eder. Bu şekilde sistemin endüktif/aktif ve kapasitif/aktif oranlarını azaltmaya çalışır.



Sayfa : 4

TAR-30

Toprak Kaçak Akım Algılama Rölesi

- 0 – 9 saniye aralığında ayarlanabilir gecikme zamanı
- 1 faz (Faz, Nötr), 3 faz (3 Faz veya 3 Faz + Nötr) sistemler ile uyumlu
- Belirlenen kaçak akım eşliğine göre kaçak akım seviyesinin %25, %50, %75 ve %100 (Trip akımı) ledler ile gösterilmesi
- Cihaz ön paneli üzerinden test/reset butonu ile veya cihaz terminal bağlantısı kullanılarak uzaktan test/reset imkanı
- Cihaz girişinde CBCT bağlı olmadığı ve kısa devre olduğunda uyarı verilmesi.



Sayfa : 14

TTOR Serisi

Toroidal Akım Trafoları

- TTOR Serisi toroid akım trafoları pano içi kullanımlara uygundur.
- Epoksi reçine ile kaplanmış olup bu özellikleri ile sayesinde yüksek hassasiyet ve stabil çalışmaya sahiptir.
- 45mm - 500 mm aralığında çeşitli delik çaplarına sahiptir.



Sayfa : 14

TDK-96

Dalgıç Pompa Kontrol Rölesi

Kuyu ve benzeri yerlerde dalgıç pompa ve motorlarının kontrolü, susuz çalışma, yüksek veya düşük gerilim ve akımdan kaynaklanabilecek olumsuz durumlardan korunması amacıyla tasarlanmıştır.



Sayfa : 25

PTM-01 / PTM-02

Dijital Potansiyometreler

Dijital potansiyometreler ayarlanan set değerine göre 0-10V ya da 4-20mA değerleri arasında analog çıkış üreten kontrol cihazlarıdır.



Sayfa : 25



TPM-04SHD / TPM-04 SHDL

DIN Tipi Haberleşmeli Enerji Analizörleri

Enerji analizörleri elektriksel değerlerin ölçülmesi ve takip edilebilmesi için tasarlanmıştır. Haberleşme özelliği sayesinde enerji ölçümleri lokasyon bağımsız olarak takip edilebilmekte ve raporlanabilmektedir. Enerji analizörleri sayesinde enerji kalitesi, verimlilik ve birim maliyet hesabı gibi analizler yapılabilmektedir.

Sayfa : 8

TTR-10

Programlanabilir Zaman Rölesi

TTR-10, elektrikle çalışan ekipmanların belirlenen zaman dilimleri için günlük çalışmasını kontrol etmek üzere tasarlanmıştır.



Sayfa : 22

HSR-02X / HSR-03X

Hidrofor Sıralama Rölesi

Hidrofor sıralama röleleri, basınca göre çalışması gereken hidrofor sayısını ayarlamak ve hidroforların eşit zamanda çalışmalarını sağlamak amacıyla tasarlanmıştır.

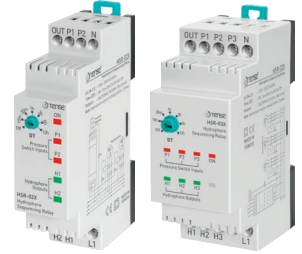

Sayfa : 26

Sessiz Kontaktörler

Modüler Kontaktörler

2 Kutup, 3 Kutup, 4 Kutup
20 A ile 63 A arası ürün skalası



Sayfa : 11

DTA-96 / DTA-72

Adım Kontrol Termostatları

Dahili Zaman Rölesi
Sıcak Adım Kontrol Termostatu
(Auto-Tune PID)



Sayfa : 30

RGT-MT18 SVC



ROG-MT18 SVC



RGT-12SVC



RGT-18 SVC



SVC REAKTİF GÜÇ KONTROL RÖLESİ (TCR ÇIKIŞLI)

TCR(SVC) Destekli Reaktif Güç Kontrol Rölelerimiz daha büyük güçler için 10 adete kadar TCR(SVC) bağlanabilir.

ÜRÜN KODU	FİYATI	AÇIKLAMA	BOYUT (mm)	Kademeye Sayısı	3 Faz 3 Akım	Tek Faz Kondansatör	İki Faz Kondansatör	Üç Faz Kondansatör	Tek Faz Şönt Reaktör	İki Faz Şönt Reaktör	Üç Faz Şönt Reaktör	Gerilim (V), Akım (I)	Güç Faktörü (Pf)	Cos φ	TCR	GES Uyumlulu	Jeneratör Modu	Alarm Durumu	2 - 61. Harmonik (V-I)	2 - 31. Harmonik (V-I)	Saat - Tarih	Röle Çıkış (Alarm)	Grafik Gösterim	Pano Sıcaklık Kontrol	Aktif Güç (W)	Reaktif Güç (VAR)	Aktif Enerji (kWh)	Reaktif Enerji (kVAh)	% THD I	% THD V	Güç Akış Grafiği	RS 485 Haberleşme			
RGT-MT18 (SVC)	8.600,00 ₺	Reaktif güç kontrol rölesi (Dokunmatik Ekran) GES Uyumlu	144 x 144	18+TCR																															
RGT-12 SVC	5.200,00 ₺	Reaktif güç kontrol rölesi	144 x 144	12+TCR																															
RGT-12E SVC	4.900,00 ₺	Reaktif güç kontrol rölesi	144 x 144	12+TCR																															
RGT-18 SVC	6.800,00 ₺	Reaktif güç kontrol rölesi	144 x 144	18+TCR																															
ROG-MT18 (SVC)	9.700,00 ₺	Reaktif güç kontrol rölesi Orta Gerilim Referanslı GES Uyumlu	144 x 144	18+TCR																															

RGM-12E



RGT-12E



YENİ RGT-18E



RGT-24H



REAKTİF GÜÇ KONTROL RÖLELERİ

ÜRÜN KODU	FİYATI	AÇIKLAMA	BOYUT (mm)	Kademeye Sayısı	1 Faz 1 Akım	3 Faz 3 Akım	Tek Faz Kondansatör	İki Faz Kondansatör	Üç Faz Kondansatör	Tek Faz Şönt Reaktör	İki Faz Şönt Reaktör	Üç Faz Şönt Reaktör	Gerilim (V)	Akım (I)	Cos φ	Aktif Güç (W)	Reaktif Güç (VAR)	Aktif Enerji (kWh)	Reaktif Enerji (kVAh)	Jeneratör Modu	Alarm Durumu	% THD I	% THD V	Güç Akış Grafiği	RS 485 Haberleşme	Tristör Tetiklemeli											
RGM-07E	3.050,00 ₺	3x20 mm display monofaze reaktif güç kontrol rölesi	144 x 144	7																																	
RGM-12E	3.300,00 ₺	3x20 mm display monofaze reaktif güç kontrol rölesi	144 x 144	12																																	
RGT-12E *	4.250,00 ₺	Grafik LCD ekran trifaze reaktif güç kontrol rölesi	144 x 144	12																																	
RGT-12H *	4.980,00 ₺	LCD ekran trifaze reaktif güç kontrol rölesi Haberleşmeli	144 x 144	12																																	
RGT-18E	4.300,00 ₺	LCD ekran trifaze reaktif güç kontrol rölesi	144 x 144	18																																	
RGT-24H	5.300,00 ₺	LCD ekran trifaze reaktif güç kontrol rölesi Haberleşmeli	144 x 144	24																																	

* RGT-12H Kodlu ürünümüz bir sonraki listeden kaldırılacaktır.

* RGT-18H Kodlu ürünümüz kaldırılmıştır. Bu ürün yerine RGT-18 SVC tercih edebilirsiniz.

* RGT-12 Kodlu ürünümüz listeden kaldırılmıştır. Bu ürün yerine RGT-12E kodlu ürünümüz listeye eklenmiştir.



BELGELİ SVC'LI REAKTİF GÜÇ KONTROL RÖLELERİ



RGT-MT18 (SVC)

REAKTİF GÜÇ KONTROL RÖLESİ GES UYUMLU

- 5" Dokunmatik(rezistif) Ekran ile Kolay Kurulum ve Kullanım
- TCR (SVC) Bağlantısı yapılabilir
- 10 adete kadar endüktif yük sürücüsü bağlanabilir.
- Jeneratör Girişi ve Jeneratör Kompanzasyonu
- RS485 ile Uzaktan Haberleşme (Bilgisayar Haberleşmeli)
- Sıcaklık Ölçümü ve Kontrolü
- Endüktif ve Kapasitif Sistemlere Kompanze Yapabilir
- Elle Kademe Değeri Girilebilir
- Tek Faz , İki Faz ve 3 Faz Kondansatör ve Şönt Reaktör Bağlanabilir
- Türkçe ve İngilizce Dil Seçeneği
- Gerilim, Harmonik Akım/Gerilim, Endüktif ve Kapasitif Alarm Çıkışı
- Sıcaklık Alarm Çıkışı
- Müdahale, Deşarj ve Yerleşme Zamanları Ayarlanabilir
- 61. Harmoniğe Kadar Akım Harmoniği İzlenebilir
- 61. Harmoniğe Kadar Gerilim Harmoniği İzlenebilir
- Her Faza ait Kosinüs Değerlerinin Grafiksiz İzlenebilir
- Her Faza ait Power Faktör Değerleri Grafiksiz İzlenebilir
- Kapasitif/Aktif ve Endüktif/Aktif Oranları Grafiksiz İzlenebilir
- Toplam Enerjiler (Import/Export) İzlenebilir
- Her Faza ait THD-V ve THD-I Değerleri İzlenebilir
- Güç Analizi Oluşturma(20 örnek 9999dk.)
- Demand Kaydı (Aktif Güç, Reaktif Güç, Görünür Güç ve Akım Demand)
- Her faza ait Akım ve Gerilimin Min, Max ve Ortalama Değerleri İzlenebilir
- Gerçek Tarih ve Saat
- Şifreli Koruma
- Kademelerde Eş Yaşlandırma



RGT-12 SVC

REAKTİF GÜÇ KONTROL RÖLESİ

- 128X64 Grafik LCD ile Türkçe Menü, Kolay Kurulum ve Kullanım
- TCR(SVC) Bağlantısı yapılabilir.
- 10 adete kadar Endüktif yük sürücüsü bağlanabilir.
- Jeneratör Girişi ve Jeneratör Kompanzasyonu
- RS485 ile Uzaktan Haberleşme (Bilgisayar Haberleşmeli)
- Saatlik, günlük, aylık ve toplam kompanzasyon oranları takip edilebilir.
- Endüktif ve Kapasitif Sistemlere Kompanze Yapabilir
- Elle Kademe Değeri Girilebilir
- Tek Faz , İki Faz ve 3 Faz Kondansatör ve Şönt Reaktör Bağlanabilir
- 31. Harmoniğe Kadar Akım Harmoniği İzlenebilir
- 31. Harmoniğe Kadar Gerilim Harmoniği İzlenebilir
- Gerilim, Harmonik Akım/Gerilim, Endüktif ve Kapasitif Alarm Çıkışı
- Müdahale, Deşarj ve Yerleşme Zamanları Ayarlanabilir
- Her Faza ait Kosinüs Değerlerinin İzlenebilir
- Her Faza ait Power Faktör Değerleri İzlenebilir
- Kapasitif/Aktif ve Endüktif/Aktif Oranları İzlenebilir
- Toplam Enerjiler (Import/Export) İzlenebilir
- Her Faza ait THD-V ve THD-I Değerleri İzlenebilir
- Güç Analizi Oluşturma(20 örnek 9999dk.)
- Her faza ait Akım ve Gerilimin Min, Max ve Ortalama Değerleri İzlenebilir
- Şifreli Koruma
- Kademelerde Eş Yaşlandırma

**Türkiye'de ilk ve tek olmanın gururuyla
SVC ve üstün özellikli Reaktif Güç
Kontrol Rölelerimizi TSE standartlarıyla
taçlandırarak gücünüze güç katmaya
devam ediyoruz.**

*Kompanzasyon Sistemlerinde
Üstün Standartlar ve Yenilikçi Çözümler...*





SVC İÇİN ENDÜKTİF YÜK SÜRÜCÜLERİ

ÜRÜN KODU	FİYATI	AÇIKLAMA	ÇALIŞMA GERİLİMİ	BOYUT (mm)	Maksimum Bağlanabilir Şönt Reaktör Gücü	Kullanılacak Kablo Kesiti	Kullanılacak Maksimum Sigorta Akımı	ModBus Arayüzü	Mikro İşlemci Tabanlı	Manuel Test
SRL-5T	4.300,00 ₺	Max: 5 KVar	85-260 V AC	102 x 130 x 101 mm	3x TNS-1,66 (230V)	2,5 mm ²	16 A	●	●	●
SRL-10T	5.300,00 ₺	Max: 10 KVar	85-260 V AC	170 x 134 x 123 mm	3x TNS-3,3 (230V)	10 mm ²	25 A	●	●	●
SRL-20T	7.500,00 ₺	Max: 20 KVar	85-260 V AC	170 x 130 x 140 mm	3x TNS-6,67 (230V)	16 mm ²	63 A	●	●	●
SRL-30T	8.900,00 ₺	Max: 30 KVar	85-260 V AC	170 x 130 x 140 mm	3x TNS-10S (230V)	35 mm ²	100 A	●	●	●



SVC İÇİN MONOFAZE ŞÖNT REAKTÖRLER (ENDÜKTİF YÜK REAKTÖRLERİ)

ÜRÜN KODU	FİYATI	AÇIKLAMA	GÜÇ (kVar) 230V AC	Termik Koruma	SAC TİPİ	ENDÜKTANS (mH)	AKIM (A) (rms)	AĞIRLIK (kg)
TNS-1	99,00 \$	Şönt Reaktörü	1,5	●	E-I	113	6,52	9,2
TNS-1,5	110,00 \$	Şönt Reaktörü	1,5	●	E-I	113	6,52	9,2
TNS-1,66S	115,00 \$	Şönt Reaktörü	1,66	●	E-I	102	7,22	10
TNS-2,5	185,00 \$	Şönt Reaktörü	2,5	●	E-I	67,6	10,87	12,5
TNS-3	195,00 \$	Şönt Reaktörü	3	●	E-I	56,3	13,04	17,5
TNS-3,3S	230,00 \$	Şönt Reaktörü	3,3	●	E-I	48,3	14,48	22,5
TNS-5	315,00 \$	Şönt Reaktörü	5,0	●	E-I	33,8	21,75	30,5
TNS-6,67S	380,00 \$	Şönt Reaktörü	6,67	●	U-I	24,1	30,43	26,0
TNS-7,5	425,00 \$	Şönt Reaktörü	7,5	●	U-I	22,5	32,61	26,0
TNS-10S	455,00 \$	Şönt Reaktörü	10	●	U-I	16,9	43,48	37,6

GSM-MOD



RF-MOD SET



ETH-MOD-T



USB-CON

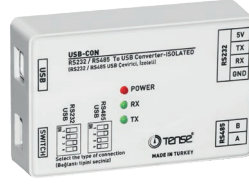

OP-USB



OP-232



UZAKTAN HABERLEŞME

ÜRÜN KODU	FIYATI	AÇIKLAMA
OP-232	480,00 ₺	Optik okuyucu, RS-232 ile haberleşme, neodyum mıknatıslı
OP-USB	730,00 ₺	Optik okuyucu, USB 1.1 / USB 2.0 ile haberleşme, neodyum mıknatıslı
USB-CON	1.600,00 ₺	RS-232 USB çevirici ve RS-485 USB çevirici, 300bps – 230,4 Kbps Baudrate, izoleli
ETH-MOD-T	3.800,00 ₺	Ethernet Modem, RS-485, TCP-IP uyumlu, 10/100 Mbps ethernet, izoleli, ModBus iletişim, Maksimum 115200 Bps
GSM-MOD	5.150,00 ₺	GSM Modem, Quand band GSM/GPRS/EDGE, RS-232, RS-485, TCP-IP uyumlu, izoleli, ModBus iletişim, Maksimum 19200 Bps, 2.2dBi SMA değiştirilebilir anten
RF-MOD-SET (RF-MOD-TR+ RF-MOD-RC)	8.800,00 ₺	Kuyu Depo Haberleşme Sistemi, ISM 868 MHz,GFSK Modülasyon, RS 485 Arayüzü, Maksimum 57600 Bps RF İletişim Hızı, Anten: 9 dBi SMA Konnektör mıknatıslı montaj, Maksimum 5 km iletişim mesafesi (Antenlerin birbirini görmesi şartıyla)
GSM-MOD-SET (GSM-MOD-TR+ GSM-MOD-RC)	8.800,00 ₺	Kuyu Depo Haberleşme Sistemi, Quand band GSM/GPRS/EDGE, RS-232, RS-485, TCP-IP uyumlu, izoleli, ModBus iletişim, Maksimum 19200 Bps, 2.2dBi SMA değiştirilebilir anten
HA-5	870,00 ₺	Harici anten 5 dBi, 824~960 / 1710~2170 MHz, 3 Metre kablolu, SMA Konnektör, Mıknatıslı montaj
HA-9	1.800,00 ₺	Harici anten 9 dBi, 824~960 / 1710~2170 MHz, 3 Metre kablolu, SMA Konnektör, Mıknatıslı montaj

KUYU-DEPO HABERLEŞME SİSTEMİ ÇALIŞMA PRENSİBİ

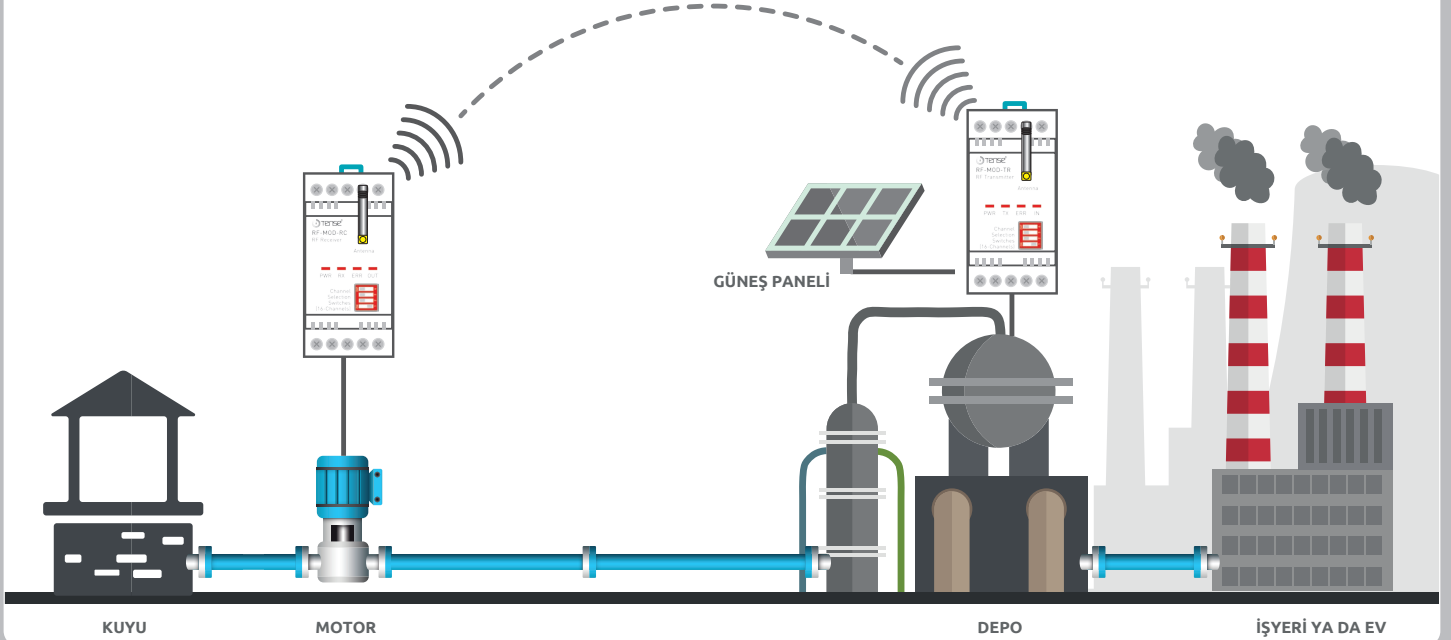

ENERJİ İZLEME SİSTEMLERİ + DATA HATTI

ÜRÜN KODU	FIYATI	AÇIKLAMA
TENSE WEB-SERVER	Bilgi Alınız	TAKİP EDİLEN HER BİR CİHAZ İÇİN 1 YILLIK HİZMET BEDELİ
DATA-SIM	250,00 ₺ (Net Fiyat)	1 YILLIK SIM KART HİZMET BEDELİ (TURKCELL)
DATA-SIM	320,00 ₺ (Net Fiyat)	2 YILLIK SIM KART HİZMET BEDELİ (TURKCELL)
WIN-SERVER PRO	Bilgi Alınız	WINDOWS TABANLI ENERJİ TAKİP PROGRAMI (250 CİHAZ)
WEB-SERVER PRO	Bilgi Alınız	WEB TABANLI ENERJİ TAKİP SİSTEMİ (250 CİHAZ)

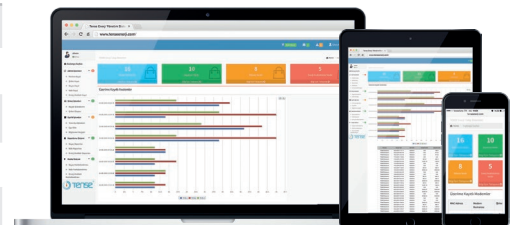



TPM-05

- 3P4W bağlantılarını destekler.
- 55. Gerilim harmoniğine(L-N ve L-L) kadar ölçer.
- 55. Akım harmoniğine kadar ölçer.
- RS485 Modbus RTU
- 2 adet röle çıkışı (ayarlanabilir), 1 adet Digital Input
- Olay kayıtları (yüksek gerilim, düşük gerilim, enerji kesilmesi, gerilim düzensizliği, yüksek akım, akım düzensizliği, THDV ve THDI limitleri)
- Demantları gösterir.
- Enerjileri, demantları ve olay kayıtlarını silebilirsiniz.
- Tarih ve saat ayarlanabilir.
- Gerçek zaman saati.
- Menü şifre korumalı.
- 71.5 x 61.5 Custom Design Glass LCD



TPM-04 SH

- 3P4W bağlantılarını destekler.
- 31. Gerilim harmoniğine(L-N ve L-L) kadar ölçer.
- 31. Akım harmoniğine kadar ölçer.
- RS485 Modbus RTU
- 2 adet röle çıkışı (ayarlanabilir), 1 adet Digital Input
- Demantları gösterir.
- Enerjileri, demantları silebilirsiniz.
- Menü şifre korumalı.
- 71.5 x 61.5 Custom Design Glass LCD



TPM-01E / TPM-01ES / TPM-01ESH

- 3P4W bağlantılarını destekler.
- 31. Gerilim harmoniğine(L-N ve L-L) kadar ölçer.
- 31. Akım harmoniğine kadar ölçer.
- RS485 Modbus RTU
- 2 adet röle çıkışı (ayarlanabilir), 1 adet Digital Input
- Demantları gösterir.
- Enerjileri, demantları silebilirsiniz.
- Menü şifre korumalı.
- 4 Sıra Display Led Gösterge

YENİ

YAKINDA



TPM-04SHD / TPM-04SHDL

- 3P4W bağlantılarını destekler.
- 31. Gerilim harmoniğine(L-N ve L-L) kadar ölçer.
- 31. Akım harmoniğine kadar ölçer.
- RS485 Modbus RTU
- 2 adet röle çıkışı (ayarlanabilir), 1 adet Digital Input
- Demantları gösterir.
- Enerjileri, demantları silebilirsiniz.
- Menü şifre korumalı.
- Ekranlı model (LED Gösterge) ve 53 x 31.5 Custom Design Glass LCD

KONDANSATÖRLER (SİLİNDİR TİP)

230V MONOFAZE ALÇAK GERİLİM GÜÇ KONDANSATÖRLERİ

ÜRÜN KODU	Kondansatör Gücü (kVAr)	FİYATI	50 HZ (230V AC)		ÖLÇÜ (Çap x Yükseklik) (mm)	AĞIRLIK (Yaklaşık) (kg)	KOLİ ADEDİ
			Kapasitif Güç (kVAr)	Akım (A)			
TMK-0.25	0,25 kVAr	15,00 \$	0.25	1,08	50 x 135	0,50	20
TMK-0.5	0,5 kVAr	15,00 \$	0.5	2.17	50 x 135	0,50	15
TMK-1	1 kVAr	20,00 \$	1	4.34	65 x 130	0,60	12
TMK-1.5	1,5 kVAr	24,00 \$	1.5	6.52	65 x 130	0,60	12
TMK-2.5	2,5 kVAr	44,00 \$	2.5	10.86	75 x 196	1,00	12
TMK-5	5 kVAr	68,00 \$	5	21.73	90 x 203	1,50	12
TMK-7.5	7,5 kVAr	102,00 \$	7.5	32.60	116 x 243	2,72	12
TMK-10	10 kVAr	130,00 \$	10	43.47	116 x 243	2,72	8



400V - 415V - 440V TRİFAZE ALÇAK GERİLİM GÜÇ KONDANSATÖRLERİ

*SİLİNDİR KONDANSATÖRLER PANOLA DIŞI ŞEKİLDE MONTE EDİLMELİDİR.

ÜRÜN KODU	KONDANSATÖR GÜCÜ (kVAr)	FİYATI	KAPASİTİF GÜÇ (kVAr)			KAPASİTANS	AKIM	ÖLÇÜ (Çap x Yükseklik) (mm)	AĞIRLIK (Yaklaşık) (kg)	KOLİ ADEDİ
			400 V	415 V	440 V					
TTK-0.5	0,5 kVAr	16,00 \$	0,5	0,54	0,61	3x3.32	0.72	50x125	0.50	20
TTK-1	1 kVAr	16,00 \$	1	1,08	1,21	3x6.63	1.44	50x125	0.50	15
TTK-1.5	1,5 kVAr	21,00 \$	1,5	1,62	1,82	3x9.95	2.17	50x125	0.50	15
TTK-2.5	2,5 kVAr	25,00 \$	2,5	2,69	3,03	3x16.58	3.61	65x130	0.60	15
TTK-5	5 kVAr	42,00 \$	5	5,38	6,05	3x33.17	7.22	75x196	1.00	12
TTK-7.5	7,5 kVAr	52,00 \$	7,5	8,07	9,08	3x49.76	10.83	75x196	1.00	12
TTK-10	10 kVAr	60,00 \$	10	10,76	12,1	3x66.35	14.43	90x203	1.50	8
TTK-12.5	12,5 kVAr	68,00 \$	12,5	13,45	15,12	3x82.93	18.04	90x203	1.50	8
TTK-15	15 kVAr	82,00 \$	15	16,15	18,15	3x99.52	21.65	90x243	1.72	8
TTK-20	20 kVAr	108,00 \$	20	21,53	24,2	3x132.69	28.87	116x243	2.80	8
TTK-25	25 kVAr	125,00 \$	25	26,91	30,25	3x165.87	36.09	116x243	2.80	8
TTK-30	30 kVAr	140,00 \$	30	32,29	36,3	3x199.05	43.30	116x283	3.20	8
TTK-40	40 kVAr	230,00 \$	40	43,06	48,4	3x265.39	57.74	136x346	5.65	6
TTK-50	50 kVAr	275,00 \$	50	53,82	60,5	3x331.74	72.17	136x346	5.65	6

525V TRİFAZE ALÇAK GERİLİM GÜÇ KONDANSATÖRLERİ

ÜRÜN KODU	Kondansatör Gücü (kVAr)	FİYATI	ÇIKIŞ GÜCÜ		AKIM	ÖLÇÜ (Çap x Yükseklik) (mm)	AĞIRLIK (Yaklaşık) (kg)	KOLİ ADEDİ
			480 V	525 V				
TTKB-5	5 kVAr	70,00 \$	4,16	5	5.50	75x196	1.00	8
TTKB-7.5	7,5 kVAr	78,00 \$	6,25	7,5	8.25	75x196	1.00	8
TTKB-10	10 kVAr	84,00 \$	8,3	10	11.00	90x203	1.50	8
TTKB-12.5	12,5 kVAr	102,00 \$	10,4	12,5	13.75	90x203	1.50	5
TTKB-15	15 kVAr	115,00 \$	12,5	15	16.50	90x243	1.72	5
TTKB-20	20 kVAr	160,00 \$	16,7	20	21.99	116x243	2.60	5
TTKB-25	25 kVAr	190,00 \$	20,9	25	27.49	116x243	2.70	5
TTKB-30	30 kVAr	220,00 \$	25	30	32.99	116x243	2.80	5
TTKB-40 YENİ	40 kVAr	252,00 \$	33,3	40	44	136x243	3.85	5

690V TRİFAZE ALÇAK GERİLİM GÜÇ KONDANSATÖRLERİ

ÜRÜN KODU	Kondansatör Gücü (kVAr)	Fiyat	ÇIKIŞ GÜCÜ 690 V	KAPA SİTANS mF	AKIM	ÖLÇÜ (Çap x Yükseklik) (mm)	AĞIRLIK (Yaklaşık) (kg)	KOLİ ADEDİ
TTKA-15	15 kVAr	135,00 \$	15	3x33.48	12.55	90x243	1.72	4
TTKA-20	20 kVAr	175,00 \$	20	3x44.59	16.74	116x243	2.80	5
TTKA-25	25 kVAr	220,00 \$	25	3x55.74	20.92	116x243	2.80	5

KOMPANZASYON KONTAKTÖRLERİ



ÜRÜN KODU	FİYATI	ÜRÜN AÇIKLAMASI	GÜÇ(kVAr) 230V	GÜÇ(kVAr) 400V	YARDIMCI KONTAK
KMP-2,5 kVAr YENİ	28,00 \$	2,5 kVAr Kompanzasyon Kontaktörü Üst Blok Dahil	1,4	2,5	2NA
KMP-5 kVAr	31,00 \$	5 kVAr Kompanzasyon Kontaktörü Üst Blok Dahil	2,8	5	1NK+2NA
KMP-7,5 kVAr	33,00 \$	7,5 kVAr Kompanzasyon Kontaktörü Üst Blok Dahil	4	7,5	1NK+2NA
KMP-10 kVAr	35,00 \$	10 kVAr Kompanzasyon Kontaktörü	5,0	10	1NK+2NA
KMP-12,5 kVAr	38,00 \$	12,5 kVAr Kompanzasyon Kontaktörü	6,7	12,5	1NK+2NA
KMP-15 kVAr	46,00 \$	15 kVAr Kompanzasyon Kontaktörü	8,5	15	1NK+2NA
KMP-20 kVAr	52,00 \$	20 kVAr Kompanzasyon Kontaktörü	11,0	20	1NK+2NA
KMP-25 kVAr	60,00 \$	25 kVAr Kompanzasyon Kontaktörü	14,0	25	1NK+2NA
KMP-30kVAr	86,00 \$	30 kVAr Kompanzasyon Kontaktörü	20,0	30	1NK+2NA
KMP-40 kVAr	100,00 \$	40 kVAr Kompanzasyon Kontaktörü	25,0	40	1NK+2NA
KMP-50 kVAr	115,00 \$	50 kVAr Kompanzasyon Kontaktörü	29,0	50	1NK+2NA
KMP-60 kVAr	140,00 \$	60 kVAr Kompanzasyon Kontaktörü	29,0	50	1NK

YENİ SESSİZ KONTAKTÖRLER - MODÜLER KONTAKTÖRLER



ÜRÜN KODU	FİYATI	ÜRÜN AÇIKLAMASI	YARDIMCI KONTAK
UEC1-20GC20M7Z	16,50 \$	2 KUTUP 20A Modüler Kontaktör	2NO
UEC1-40GC20M7Z	42,00 \$	2 KUTUP 40A Modüler Kontaktör	2NO
UEC1-63GC20M7Z	50,00 \$	2 KUTUP 63A Modüler Kontaktör	2NO
UEC1-20GC30M7Z	31,00 \$	3 KUTUP 20A Modüler Kontaktör	3NO
UEC1-40GC30M7Z	58,00 \$	3 KUTUP 40A Modüler Kontaktör	3NO
UEC1-63GC30M7Z	65,00 \$	3 KUTUP 63A Modüler Kontaktör	3NO
UEC1-20GC40M7Z	32,00 \$	4 KUTUP 20A Modüler Kontaktör	4NO
UEC1-40GC40M7Z	61,00 \$	4 KUTUP 40A Modüler Kontaktör	4NO
UEC1-63GC40M7Z	70,00 \$	4 KUTUP 63A Modüler Kontaktör	4NO
CA1GS11	7,50 \$	Yardımcı Kontak	1NO + 1NC

AC KONTAKTÖRLER (3 KUTUPLU)

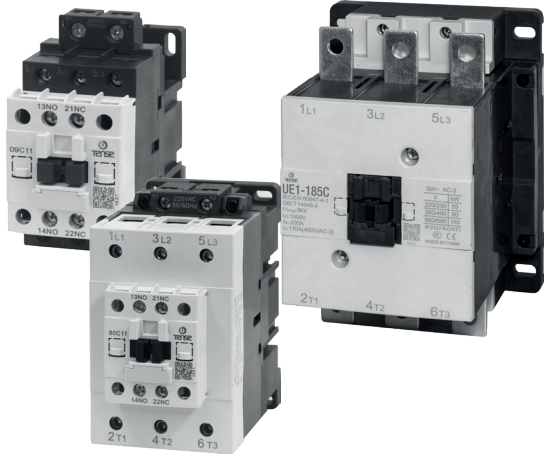

ÜRÜN KODU	FİYATI	ÜRÜN AÇIKLAMASI	ANMA GÜCÜ (kW) ANMA AKIMI (A 380/400 V) AC-3	TERMİK AKIMI (A)	YARDIMCI KONTAK
UEC1-09CB-24V	16,00 \$	24 V AC 3 Kutup Kontaktör	4 kW-9A	25	1NA + 1NK
UEC1-12CB-24V	17,00 \$	24 V AC 3 Kutup Kontaktör	5.5 kW-12A	25	1NA + 1NK
UEC1-18CB-24V	19,50 \$	24 V AC 3 Kutup Kontaktör	7.5 kW-18A	32	1NA + 1NK
UEC1-25CB-24V	28,00 \$	24 V AC 3 Kutup Kontaktör	11 kW-25A	40	1NA + 1NK
UEC1-32CB-24V	32,00 \$	24 V AC 3 Kutup Kontaktör	14 kW-32A	50	1NA + 1NK
UEC1-38CB-24V	36,00 \$	24 V AC 3 Kutup Kontaktör	17 kW-38A	50	1NA + 1NK
UEC1-50CB-24V	58,50 \$	24 V AC 3 Kutup Kontaktör	22 kW-50A	80	1NA + 1NK
UEC1-65CB-24V	68,00 \$	24 V AC 3 Kutup Kontaktör	30 kW-65A	80	1NA + 1NK
UEC1-80CB-24V	83,00 \$	24 V AC 3 Kutup Kontaktör	37 kW-80A	125	1NA + 1NK
UEC1-95CB-24V	115,00 \$	24 V AC 3 Kutup Kontaktör	45 kW-95A	125	1NA + 1NK

ÜRÜN KODU	FİYATI	ÜRÜN AÇIKLAMASI	ANMA GÜCÜ (kW) ANMA AKIMI (A 380/400 V) AC-3	TERMİK AKIMI (A)	YARDIMCI KONTAK
UEC3-09C	12,00 \$	AC 3 Kutup Kontaktör	4 kW-9A	25	1NA
UEC3-12C	13,00 \$	AC 3 Kutup Kontaktör	5.5 kW-12A	25	1NA
UEC3-18C	16,00 \$	AC 3 Kutup Kontaktör	7.5 kW-18A	32	1NA
UEC3-25C	22,00 \$	AC 3 Kutup Kontaktör	11 kW-25A	40	1NA
UEC3-32C	30,00 \$	AC 3 Kutup Kontaktör	15 kW-32A	40	1NA
UEC3-38C	35,00 \$	AC 3 Kutup Kontaktör	18.5 kW-38A	40	1NA
UEC1-09C	18,00 \$	AC 3 Kutup Kontaktör	4 kW-9A	25	1NA + 1NK
UEC1-12C	19,00 \$	AC 3 Kutup Kontaktör	5.5 kW-12A	25	1NA + 1NK
UEC1-18C	21,00 \$	AC 3 Kutup Kontaktör	7.5 kW-18A	32	1NA + 1NK
UEC1-25C	32,00 \$	AC 3 Kutup Kontaktör	11 kW-25A	40	1NA + 1NK
UEC1-32C	35,00 \$	AC 3 Kutup Kontaktör	15 kW-32A	50	1NA + 1NK
UEC1-38C	41,00 \$	AC 3 Kutup Kontaktör	18 kW-38A	50	1NA + 1NK
UEC1-40C	54,00 \$	AC 3 Kutup Kontaktör	18.5 kW-40A	60	1NA + 1NK
UEC1-50C	66,00 \$	AC 3 Kutup Kontaktör	22 kW-50A	80	1NA + 1NK
UEC1-65C	77,00 \$	AC 3 Kutup Kontaktör	30 kW-65A	80	1NA + 1NK
UEC1-80C	94,00 \$	AC 3 Kutup Kontaktör	37 kW-80A	125	1NA + 1NK
UEC1-95C	128,00 \$	AC 3 Kutup Kontaktör	45 kW-95A	125	1NA + 1NK
UEC1-115C	188,00 \$	AC 3 Kutup Kontaktör	55 kW-115A	200	-
UEC1-150C	230,00 \$	AC 3 Kutup Kontaktör	75 kW-150A	200	-
UEC1-185C	246,00 \$	AC 3 Kutup Kontaktör	90 kW-170A	200	-
UEC1-225FM7	490,00 \$	AC 3 Kutup Kontaktör	130 kW-225A	260	-
UEC1-400FM7	550,00 \$	AC 3 Kutup Kontaktör	250 kW-400A	500	-
UEC1-500FM7	670,00 \$	AC 3 Kutup Kontaktör	300 kW-500A	600	-
UEC1-630FM7	930,00 \$	AC 3 Kutup Kontaktör	400 kW-630A	1000	-

AC/DC (100V-240V) KONTAKTÖRLER (3 KUTUPLU)

ÜRÜN KODU	FİYATI	ÜRÜN AÇIKLAMASI	ÇALIŞMA VOLTAJİ	ANMA GÜCÜ (kW) ANMA AKIMI (A 380/400 V) AC-3	TERMİK AKIMI (A)	YARDIMCI KONTAK
UEC1-40C11KU7D	110,00 \$	AC 3 Kutup Kontaktör	100V - 240V AC/DC	18.5 kW-40A	60	1NA + 1NK
UEC1-50C11KU7D	130,00 \$	AC 3 Kutup Kontaktör	100V - 240V AC/DC	22 kW-50A	80	1NA + 1NK
UEC1-65C11KU7D	160,00 \$	AC 3 Kutup Kontaktör	100V - 240V AC/DC	30 kW-65A	80	1NA + 1NK
UEC1-80C11KU7D	220,00 \$	AC 3 Kutup Kontaktör	100V - 240V AC/DC	37 kW-80A	125	1NA + 1NK
UEC1-100C11KU7D	240,00 \$	AC 3 Kutup Kontaktör	100V - 240V AC/DC	45 kW-95A	125	1NA + 1NK

100V - 240V AC/DC



YARDIMCI KONTAKLAR

ÜRÜN KODU	FİYATI	ÜRÜN AÇIKLAMASI	KONTAK YAPISI
CA1S11	9,50 \$	Yan Yardımcı Blok	1NA+1NK
CA1R22	15,00 \$	Üst Yardımcı Blok	2NA+2NK



TERMİK AŞIRI AKIM KORUMA RÖLELERİ



ÜRÜN KODU	FİYATI	ÜRÜN AÇIKLAMASI	Termik Ayar Sahası (A)	Birlikte Kullanılacak Kontaktör Bloğu	YALITIM GERİLİMİ (Ui)	DARBE DAYANIM GERİLİMİ (Uimp)
UER1-40/2.5BZ	20,00 \$	Termik Röle	1.8 - 2.5	UEC1-09C ~ 38C	690 V	6 kV
UER1-40/4.0BZ	20,00 \$	Termik Röle	2.9 - 4.0	UEC1-09C ~ 38C	690 V	6 kV
UER1-40/6.3BZ	20,00 \$	Termik Röle	4.5 - 6.3	UEC1-09C ~ 38C	690 V	6 kV
UER1-40/10BZ	20,00 \$	Termik Röle	7.0 - 10	UEC1-09C ~ 38C	690 V	6 kV
UER1-40/12.5BZ	20,00 \$	Termik Röle	9 - 12,5	UEC1-12C ~ 38C	690 V	6 kV
UER1-40/16BZ	20,00 \$	Termik Röle	11.3 - 16	UEC1-12C ~ 38C	690 V	6 kV
UER1-40/17BZ	22,00 \$	Termik Röle	17 - 21,5	UEC1-12C ~ 38C	690 V	6 kV
UER1-40/25BZ	25,00 \$	Termik Röle	21 - 25	UEC1-25C ~ 38C	690 V	6 kV
UER1-40/30BZ	26,00 \$	Termik Röle	24.5 - 30	UEC1-32C ~ 38C	690 V	6 kV
UER1-40/36BZ	32,00 \$	Termik Röle	29 - 36	UEC1- 38C	690 V	6 kV
UER1-90/36BZ	65,00 \$	Termik Röle	24.5 - 36	UEC1-40C ~ 95C	690 V	6 kV
UER1-90/47BZ	67,00 \$	Termik Röle	35 - 47	UEC1-50C ~ 95C	690 V	6 kV
UER1-90/60BZ	68,00 \$	Termik Röle	45 - 60	UEC1-65C ~ 95C	690 V	6 kV
UER1-90/75BZ	68,00 \$	Termik Röle	58 - 75	UEC1-80C ~ 95C	690 V	6 kV
UER1-90/90BZ	90,00 \$	Termik Röle	72 - 90	UEC1-95C	690 V	6 kV
UER1-90/97BZ	90,00 \$	Termik Röle	77 - 97	UEC1-95C	690 V	6 kV

KOMPAKT ŞALTERLER (3 KUTUPLU - SABİT)



ÜRÜN KODU	FİYATI	ÜRÜN AÇIKLAMASI	KUTUP SAYISI	KESME KAPASİTESİ	ANMA AKIMI (A)
UEM5-100L/80	70,00 \$	Kompakt Şalter 80A	3P	35 kA	80
UEM5-100L/100	70,00 \$	Kompakt Şalter 100A	3P	35 kA	100
UEM5-250L/125	115,00 \$	Kompakt Şalter 125A	3P	35 kA	125
UEM5-250L/160	115,00 \$	Kompakt Şalter 160A	3P	35 kA	160
UEM5-250L/200	138,00 \$	Kompakt Şalter 200A	3P	35 kA	200
UEM5-250L/250	140,00 \$	Kompakt Şalter 250A	3P	35 kA	250
UEM5-400L/315	230,00 \$	Kompakt Şalter 300A	3P	50 kA	300
UEM5-400L/400	230,00 \$	Kompakt Şalter 400A	3P	50 kA	400
UEM5-630L/630	370,00 \$	Kompakt Şalter 630A	3P	65 kA	630

YENİ TOPRAK KAÇAK AKIM ALGILAMA RÖLESİ



ÜRÜN KODU	FİYATI	ÜRÜN AÇIKLAMASI
TAR-30	89,00 \$	Toprak Kaçak Akım Algılama Rölesi 30 mA-30A

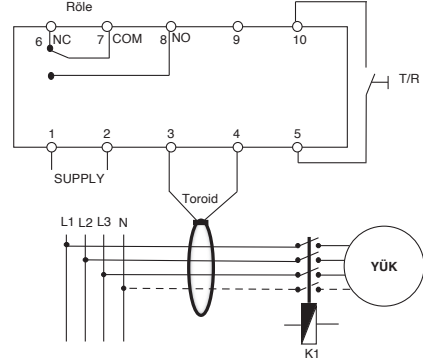

Kaçak akım rölesi (TAR-30), yük ve hatları kaçak akıma karşı korumak için modüler tipte tasarlanmıştır. TAR-30, ayarlanabilir gecikme zamanı ve ayarlanabilir kaçak akım eşiği (trip akımı) sayesinde topraklama ve yalıtım hatalarını önlemek için ihtiyaç duyulan çeşitli uygulamalarda kullanılabilir.

- 0 – 9 saniye aralığında ayarlanabilir gecikme zamanı
- 1 faz (Faz, Nötr), 3 faz (3 Faz veya 3 Faz + Nötr) sistemler ile uyumlu
- Belirlenen kaçak akım eşiğine göre kaçak akım seviyesinin %25, %50, %75 ve %100 (Trip akımı) ledler ile gösterilmesi
- Cihaz ön paneli üzerinden test/reset butonu ile veya cihaz terminal bağlantısı kullanılarak uzaktan test/reset imkanı
- Cihaz girişinde CBCT bağlı olmadığı ve kısa devre olduğunda uyarı verilmesi.

YENİ TOROIDAL AKIM TRAFOLARI

ÜRÜN KODU	FİYATI		BARA ÖLÇÜSÜ (mm)	CLASS	Doğruluk Sınıfı	Giriş Voltajı
TTOR-45	25,00 \$	Toroidal Akım Trafosu 45 mm	45 mm	0,5	1000/1	100-240V AC/DC
TTOR-80	39,00 \$	Toroidal Akım Trafosu 80 mm	80 mm	0,5	1000/1	100-240V AC/DC
TTOR-100	55,00 \$	Toroidal Akım Trafosu 100 mm	100 mm	0,5	1000/1	100-240V AC/DC
TTOR-150	95,00 \$	Toroidal Akım Trafosu 150 mm	150 mm	0,5	1000/1	100-240V AC/DC
TTOR-210	141,00 \$	Toroidal Akım Trafosu 210 mm	210 mm	0,5	1000/1	100-240V AC/DC
TTOR-310	318,00 \$	Toroidal Akım Trafosu 310 mm	310 mm	0,5	1000/1	100-240V AC/DC
TDIK-360	831,00 \$	Dikdörtgen CBCT 360X10 mm	360X100 mm	0,5	1000/1	100-240V AC/DC
TDIK-500	1.187,00 \$	Dikdörtgen CBCT 500X10 mm	500X100 mm	0,5	1000/1	100-240V AC/DC

- TTOR Serisi toroid akım trafolar pano içi kullanımlara uygundur.
- Epoksi reçine ile kaplanmış olup bu özellikleri ile sayesinde yüksek hassasiyet ve stabil çalışmaya sahiptir.
- 45mm – 500 mm aralığında çeşitli delik çaplarına sahiptir.

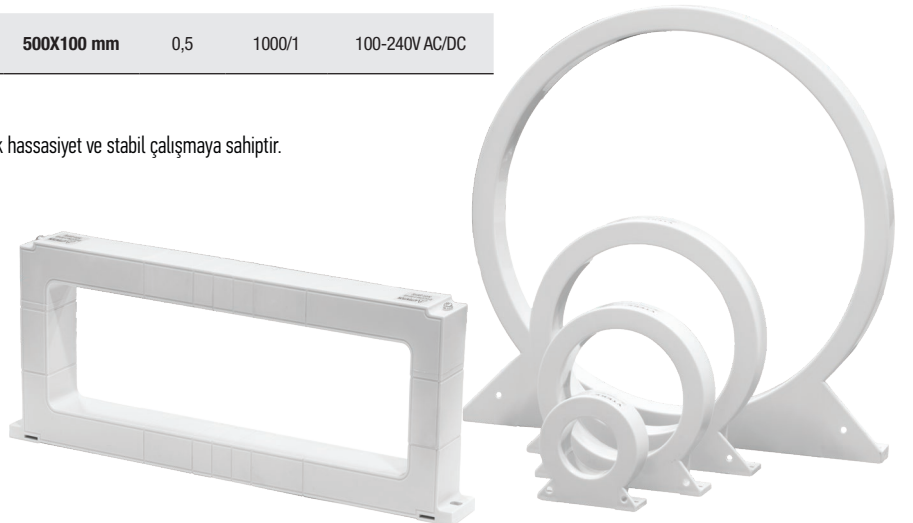

A.G AKIM TRAFOLARI



ÜRÜN KODU	FIYATI	BARA ÖLÇÜSÜ (mm)	CLASS	Giriş /Çıkış Akımı	Çıkış Gücü (VA)
AT-100	17,00 \$	30X10 mm	0,5	100/5	1,5
AT-125	17,00 \$	30X10 mm	0,5	125/5	2,5
AT-150	18,00 \$	30X10 mm	0,5	150/5	2,5
AT-200	18,00 \$	30X10 mm	0,5	200/5	2,5
AT-250	18,00 \$	30X10 mm	0,5	250/5	5
AT-300	19,00 \$	30X10 mm	0,5	300/5	5
AT-400	19,00 \$	40X10 mm	0,5	400/5	5
AT-500	19,00 \$	40X10 mm	0,5	500/5	5
AT-600	19,00 \$	40X10 mm	0,5	600/5	7,5
AT-750	21,00 \$	60X10 mm	0,5	750/5	15
AT-800	22,00 \$	60X10 mm	0,5	800/5	15
AT-1000	27,00 \$	80X10 mm	0,5	1000/5	15
AT-1250	29,50 \$	80X10 mm	0,5	1250/5	20
AT-1500	33,00 \$	100X10 mm	0,5	1500/5	25
AT-1600	33,00 \$	100X10 mm	0,5	1600/5	25
AT-2000	40,00 \$	100X10 mm	0,5	2000/5	30
AT-2500	42,00 \$	100X10 mm	0,5	2500/5	40
AT-3000	52,00 \$	100X10 mm	0,5	3000/5	40
AT-4000	70,00 \$	100X10 mm	0,5	4000/5	40

MİNİ SERİ A.G AKIM TRAFOLARI



ÜRÜN KODU	FIYATI	BARA ÖLÇÜSÜ (mm)	CLASS	Giriş /Çıkış Akımı	Çıkış Gücü (VA)
ATM-40	12,00 \$	20 mm	1	40/5	1
ATM-50	12,00 \$	20 mm	1	50/5	1
ATM-60	12,00 \$	20 mm	1	60/5	1
ATM-75	12,00 \$	20 mm	1	75/5	1,5
ATM-100	13,00 \$	30 X10 mm	1	100/5	1,5
ATM-125	13,00 \$	30 X10 mm	1	125/5	1,5
ATM-150	13,00 \$	30 X10 mm	0,5	150/5	2,5
ATM-200	13,00 \$	30 X10 mm	0,5	200/5	2,5
ATM-250	13,00 \$	30 X10 mm	0,5	250/5	2,5
ATM-300	13,00 \$	30X10 mm	0,5	300/5	2,5
ATM-400	13,00 \$	30X10 mm	0,5	400/5	2,5

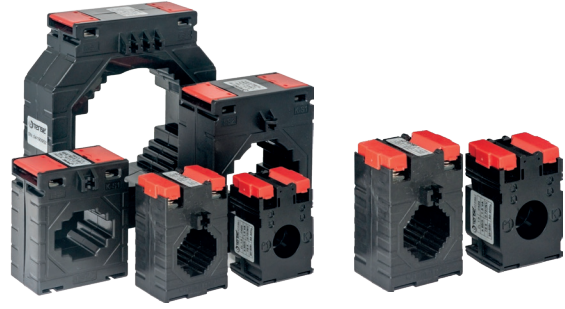

YENİ A.G AKIM TRAFOLARI DAR TİP

ÜRÜN KODU	FIYATI	AÇIKLAMA	BARA ÖLÇÜSÜ (mm)	CLASS	Giriş /Çıkış Akımı	Çıkış Gücü (VA)
ATD-500	21,50 \$	Mühürsüz Delikli Dar Tip	60 mm	0,5	500/5A	10
ATD-600	22,00 \$	Mühürsüz Delikli Dar Tip	60 mm	0,5	600/5A	15
ATD-750	25,00 \$	Mühürsüz Delikli Dar Tip	60 mm	0,5	750/5A	15
ATD-800	25,50 \$	Mühürsüz Delikli Dar Tip	60 mm	0,5	800/5A	15
ATD-1000	27,00 \$	Mühürsüz Delikli Dar Tip	60 mm	0,5	1000/5A	15
ATD-1250	29,00 \$	Mühürsüz Delikli Dar Tip	60 mm	0,5	1250/5A	15
ATD-1500	33,00 \$	Mühürsüz Delikli Dar Tip	60 mm	0,5	1500/5A	15
ATD-1600	35,00 \$	Mühürsüz Delikli Dar Tip	60 mm	0,5	1600/5A	30
ATD-2000	42,00 \$	Mühürsüz Delikli Dar Tip	60 mm	0,5	2000/5A	30



XLPE KABLO TİPİ O.G. AKIM TRAFOLARI

ÜRÜN KODU	FIYATI	ÜRÜN AÇIKLAMASI	Delik Ölçüsü	Primer Akımı (A)	Sekonder Akım (A)	Çıkış Gücü (VA)
OG-AT/40	250,00 \$	O.G. Toroid Akım Trafosu	68 mm	40	1	1,25
OG-AT/100	250,00 \$	O.G. Toroid Akım Trafosu	68 mm	100	5	5

Kesinlikle O.G Baralarına takılmaz.
XLPE Kablolarıyla kullanılır.



EM-72
 72 x 72 Multimetre

EM-07



EM-06DIN



EM-250DIN



EM-06



EM-250D



MULTİMETRELER

ÜRÜN KODU	FİYATI	AÇIKLAMA	3 x Gerilim (Faz-Nötr-V)	3 x Gerilim (Faz-Faz-V)	3 x Akım (A)	3 x Frekans (Hz)	Görünür Güç	RS-485 Haberleşme	3,7" Cam LCD	16x9 mm Led Display	18x9 mm Led Display	18x7.2 mm Led Display	Yüksek-Düşük Gerilim Koruma	Yüksek-Düşük Akım Koruma	Faz Sırası	Faz Sırası Koruma	Gerilim Asimetri Koruma	Akım Asimetri Koruma	Demeraj Zamanı	Demeraj Çarpması	Yüksek-Düşük Frekans Koruma	X/5	CT-120	CT-300	Kontakt Çıkışı	Pano Tipi (96 x 96)	Pano Tipi (72 x 72)	Ray Tipi (DIN)
EM-06	1.400,00 ₺	Multimetre	●	●	●	●				●												●						
EM-72	1.500,00 ₺	Multimetre	●	●	●	●				●												●						●
EM-250D	1.800,00 ₺	Direkt Multimetre 250 A	●	●	●	●				●													●			●		
EM-06DIN	1.700,00 ₺	Multimetre	●	●	●	●						●										●						●
EM-250DIN	1.800,00 ₺	Direkt Multimetre 250 A	●	●	●	●						●											●					●
EM-07	2.500,00 ₺	Setli Multimetre Haberleşmeli	●	●	●	●	●	●	●				●	●	●	●	●	●	●	●	●	●				●	●	
EM-07E	2.600,00 ₺	Multimetre Haberleşmeli	●	●	●	●	●	●	●														●				●	
EM-07D	2.800,00 ₺	Setli Direkt Multimetre 300 A Haberleşmeli	●	●	●	●	●	●	●				●	●	●	●	●	●	●	●	●	●				●	●	

DJ-F96



DJ-F72



DJ-F48



DJ-F36



DF-DIN



DIJİTAL FREKANSMETRE

ÜRÜN KODU	FİYATI	AÇIKLAMA	Boyutlar (mm)	Gösterge (Display)	Pano Tipi	Ray Tipi
DJ-F96	720,00 ₺	Dijital Frekansmetre 1 - 400 Hz (15V - 500V AC)	96 x 96	3 x 20 mm	●	
DJ-F72	700,00 ₺	Dijital Frekansmetre 1 - 400 Hz (15V - 500V AC)	72 x 72	3 x 14 mm	●	
DJ-F48	700,00 ₺	Dijital Frekansmetre 1 - 400 Hz (15V - 500V AC)	48 x 48	3 x 9 mm	●	
DJ-F36	700,00 ₺	Dijital Frekansmetre 1 - 400 Hz (15V - 500V AC)	36 x 72	3 x 14 mm	●	
DF-DIN	780,00 ₺	Dijital Frekansmetre 1 - 400 Hz (15V - 500V AC)	DIN KUTU	3 x 9 mm		●



DİJİTAL VOLTMETRE & AMPERMETRE

ÜRÜN KODU	FİYATI	AÇIKLAMA	Boyutlar (mm)	Gösterge (Display)	Gerilim Ölçüm Aralığı (AC)	Akım Ölçüm Aralığı (AC)	X/5	CT-120	CT-300	Pano Tipi	Ray Tipi
DAV-120	950,00 ₺	Dijital Voltmetre & Ampermetre (50/60 Hz)	DIN KUTU	6 x 9 mm	150V - 260V	1A - 100A					
DAV-300	990,00 ₺	Dijital Voltmetre & Ampermetre (50/60 Hz)	DIN KUTU	6 x 9 mm	150V - 260V	2A - 250A					
DAV-72D	1.080,00 ₺	Dijital Voltmetre & Ampermetre (50/60 Hz)	72 x 72	6 x 14 mm	150V - 260V	1A - 100A					

DC VOLTMETRE



ÜRÜN KODU	FİYATI	AÇIKLAMA
DJ-V72DC	900,00 ₺	Dijital DC Voltmetre 1V - 300V DC, 3 Hane 14 mm Display (72 x 72)
DJ-V48DC	900,00 ₺	Dijital DC Voltmetre 1V - 300V DC, 3 Hane 9 mm Display (48 x 48)
DJ-V36DC	920,00 ₺	Dijital DC Voltmetre 1V - 300V DC, 3 Hane 14 mm Display (36 x 72)

DC AMPERMETRE (60 mV Şönt)



ÜRÜN KODU	FİYATI	AÇIKLAMA
DJ-A72DC	1.000,00 ₺	Dijital DC Ampermetre 100mA - 990A DC, 3 Hane 14 mm Display (72 x 72), XA/60 mV Şönt
DJ-A48DC	1.000,00 ₺	Dijital DC Ampermetre 100mA - 990A DC, 3 Hane 9 mm Display (48 x 48), XA/60 mV Şönt
DJ-A36DC	1.050,00 ₺	Dijital DC Ampermetre 100mA - 990A DC, 3 Hane 14 mm Display (36 x 72), XA/60 mV Şönt

ŞÖNTLER

ÜRÜN KODU	FİYATI	AÇIKLAMA
SNT60-30	300,00 ₺	30A , 60mV Şönt
SNT60-40	300,00 ₺	40A , 60mV Şönt
SNT60-50	330,00 ₺	50A , 60mV Şönt
SNT60-60	340,00 ₺	60A , 60mV Şönt
SNT60-100	360,00 ₺	100A , 60mV Şönt
SNT60-150	440,00 ₺	150A , 60mV Şönt
SNT60-250	700,00 ₺	250A , 60mV Şönt
SNT60-300	YENİ 925,00 ₺	300A , 60mV Şönt
SNT60-600	YENİ 1.960,00 ₺	600A , 60mV Şönt
SNT60-1000	YENİ 3.050,00 ₺	1000A , 60mV Şönt
SNT60-1600	YENİ 5.650,00 ₺	1600A , 60mV Şönt

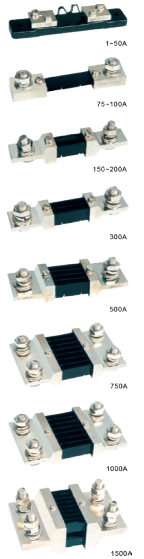

DJ-V96T



DJ-V72S



DJ-V96



DJ-V72



DJ-V48



DJ-V36



DV-DIN



DIJİTAL VOLTMETRE

ÜRÜN KODU	FİYATI	AÇIKLAMA	Boyutlar (mm)	Gösterge (Display)	3 x Gerilim (Faz - Nötr)	3 x Gerilim (Faz - Faz)	Pano Tipi	Ray Tipi
DJ-V96	620,00 ₺	Dijital Voltmetre 1V - 500V AC (50/60 Hz)	96 x 96	3 x 20 mm				
DJ-V72	620,00 ₺	Dijital Voltmetre 1V - 500V AC (50/60 Hz)	72 x 72	3 x 14 mm				
DJ-V48	700,00 ₺	Dijital Voltmetre 1V - 500V AC (50/60 Hz)	48 x 48	3 x 9 mm				
DJ-V36	700,00 ₺	Dijital Voltmetre 1V - 500V AC (50/60 Hz)	36 x 72	3 x 14 mm				
DV-DIN	700,00 ₺	Dijital Voltmetre 1V - 500V AC (50/60 Hz)	DIN KUTU	3 x 9 mm				
DJ-V96T	900,00 ₺	Dijital 3 Faz Voltmetre 5V - 500V AC (50/60 Hz)	96 x 96	3 x 14 mm				
DJ-V96S	700,00 ₺	Dijital Seçmeli Voltmetre 5V - 500V AC (50/60 Hz)	96 x 96	3 x 20 mm				
DJ-V72S	700,00 ₺	Dijital Seçmeli Voltmetre 5V - 500V AC (50/60 Hz)	72 x 72	3 x 14 mm				

RG-72AK



RG-96K



RG-72K



RG-72E



RG-72EB



DIJİTAL VOLTMETRE (REGÜLATÖRLER İÇİN)

ÜRÜN KODU	FİYATI	AÇIKLAMA	Boyutlar (mm)	Gösterge (Display)	Regülatör Girişi	Regülatör Çıkışı	Regülatör Çıkış Koruma	Servo Motor Hızı	Regülatör Çıkış Set	Kontakt Çıkışı	Servo Motor Kontrol Çıkışı	Buzzer	Sivicsiz Çalışma	Aşırı Çıkış Gerilim Koruma	Aşırı Çıkış Akım Koruma	Düşük Çıkış Gerilim Koruma	Pano Tipi
RG-72E	520,00 ₺	Dijital Voltmetre (Regülatörler için) Ekonomik Tip 3V - 300V AC (50/60 Hz)	72 x 72	6 x 14 mm													
RG-72EB	530,00 ₺	Kornalı Dijital Voltmetre (Regülatörler için) 3V - 300V AC (50/60 Hz)	72 x 72	6 x 14 mm													
RG-96K	1.020,00 ₺	Dijital Voltmetre (Regülatörler için servo kontrol) 1V - 300V AC (50/60 Hz)	96 x 96	3 x 20 mm 3 x 14 mm													
RG-72K	1.020,00 ₺	Dijital Voltmetre (Regülatörler için servo kontrol) 1V - 300V AC (50/60 Hz)	72 x 72	6 x 14 mm													
RG-72AK	1.100,00 ₺	Dijital Voltmetre (Regülatörler için servo ve akım kontrolü) 1V - 300V AC (50/60 Hz) 250A Direkt	72 x 72	3 x 9 mm													
RG-72AKC	1.200,00 ₺	Dijital Voltmetre (Regülatörler için servo ve akım kontrolü) 1V - 300V AC (50/60 Hz) 250A Direkt	72 x 72	3 x 9 mm													
RG-72C	1.020,00 ₺	Dijital Voltmetre (Regülatörler için Sivicsiz-Servo kontrol) 1V - 300V AC (50/60 Hz)	72 x 72	6 x 14 mm													
DV-B	500,00 ₺	Dijital Seçmeli Voltmetre (50/60 Hz), Buzzer'lı	72 x 72	3 x 14 mm													



DİJİTAL AMPERMETRE

ÜRÜN KODU	FİYATI	AÇIKLAMA	Boyutlar (mm)	Ölçüm Aralığı	Gösterge (Display)	Pano Tipi	Ray Tipi	X/5	CT-120	CT-300	Yüksek- Düşük Akım Koruma	Demeraj Çarpanı	Demeraj Zamanı	Kontakt Çıkış	Otomatik Reset Zamanı	Otomatik Reset Sayısı	Hata Gecikme Zamanı
DJ-A96	680,00 ₺	Dijital Ampermetre, (50/60 Hz)	96 x 96	100mA - 9995A	4 x 20 mm	●	●										
DJ-A96D	800,00 ₺	Dijital Ampermetre, (50/60 Hz)	96 x 96	1A - 100A	3 x 20 mm	●			●								
DJ-A72	620,00 ₺	Dijital Ampermetre, (50/60 Hz)	72 x 72	100mA - 9995A	4 x 14 mm	●	●										
DJ-A72D	750,00 ₺	Dijital Ampermetre, (50/60 Hz)	72 x 72	1A - 100A	3 x 14 mm	●			●								
DJ-A48	680,00 ₺	Dijital Ampermetre, (50/60 Hz)	48 x 48	100mA - 9995A	4 x 9 mm	●	●										
DJ-A48D	775,00 ₺	Dijital Ampermetre, (50/60 Hz)	48 x 48	1A - 100A	3 x 9 mm	●			●								
DJ-A36	700,00 ₺	Dijital Ampermetre, (50/60 Hz)	36 x 72	100mA - 9995A	4 x 10 mm	●	●										
DJ-A36D	775,00 ₺	Dijital Ampermetre, (50/60 Hz)	36 x 72	1A - 100A	3 x 14 mm	●			●								
DA-120	800,00 ₺	Dijital Ampermetre, (50/60 Hz)	DIN KUTU	1A - 100A	3 x 9 mm		●		●								
DA-300	850,00 ₺	Dijital Ampermetre, (50/60 Hz)	DIN KUTU	2A - 250A	3 x 9 mm		●			●							
DJ-A96T	1.000,00 ₺	Dijital 3 Faz Ampermetre, (50 Hz)	96 x 96	150mA - 995A	3 x 20 mm, 3 x 14 mm	●	●										
DJ-A96S	1.100,00 ₺	Dijital Setli Ampermetre, (50 Hz)	96 x 96	150mA - 995A	3 x 20 mm, 3 x 14 mm	●	●				●	●	●	●	●	●	●
DJ-A72S	1.000,00 ₺	Dijital Setli Ampermetre, (50 Hz)	72 x 72	150mA - 995A	3 x 14 mm, 3 x 9 mm	●	●				●	●	●	●	●	●	●
DA-VIP04	1.200,00 ₺	Dijital Setli Ampermetre, (50 Hz)	96 x 96	250mA - 800A	3 x 20 mm, 3 x 14 mm	●	●				●			●			

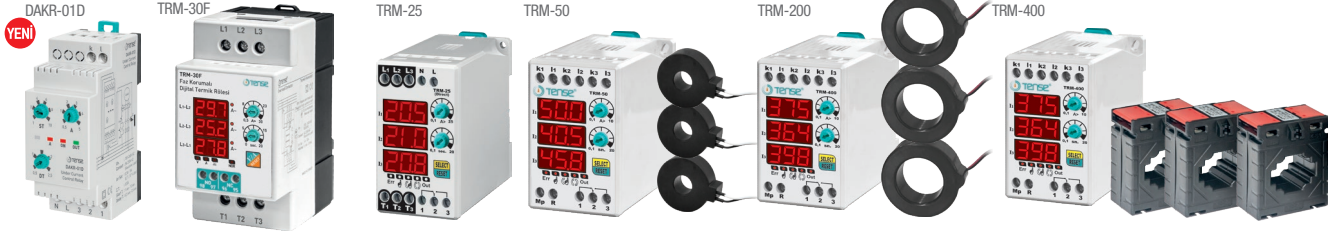

DİJİTAL TERMİKLER

ÜRÜN KODU	FİYATI	AÇIKLAMA	Yüksek Akım Set (A)	Gecikme Zamanı (sn)	3 x 3 Hane Display	X/5	CT-120	CT-300	Kontak Çıkış (NA, NC, NO, COM)	Manuel Mod	Yarı Otomatik Mod	Otomatik Mod
DAKR-01D	YENİ 820,00 ₺	Düşük Akım Kontrol Rölesi 1-10.000/5A ve ya 0.5A - 5A Direkt		0,5 sn. - 2,5 sn	●				●			
TRM-12	950,00 ₺	Dijital Termik (Direkt)	3A - 12.0A	0,1 sn. - 20 sn	●				●	●	●	●
TRM-25	1.050,00 ₺	Dijital Termik (Direkt)	1A - 25.0A	0,1 sn. - 20 sn	●				●	●	●	●
TRM-30F	1.400,00 ₺	Faz Koruma Özellikli Dijital Termik (Direkt)	0,5A - 30A	0,1 sn. - 20 sn	●				●	●	●	●
TRM-50	1.400,00 ₺	Dijital Termik	15A - 50.0A	0,1 sn. - 20 sn	●		●		●	●	●	●
TRM-100	1.500,00 ₺	Dijital Termik	40A - 100A	0,1 sn. - 20 sn	●			●	●	●	●	●
TRM-200	2.000,00 ₺	Dijital Termik	90A - 200A	0,1 sn. - 200 sn	●	●			●	●	●	●
TRM-300	2.200,00 ₺	Dijital Termik	190A - 300A	0,1 sn. - 200 sn	●	●			●	●	●	●
TRM-400	2.700,00 ₺	Dijital Termik	290A - 400A	0,1 sn. - 200 sn	●	●			●	●	●	●

FAZ KORUMALI DİJİTAL TERMİK RÖLESİ

TRM-30F 30 A Direkt

Akım kontrolünde yenilikçi çözümler

- Çekilen akımlar görülebilir. (0,5 - 30A)
- Faz sırası, faz yokluğu kontrolü
- Akım asimetri %50, gerilim asimetri %30 kontrolü
- Yüksek gerilim hata 440V (Faz-Faz)
- Düşük gerilim hata 270V (Faz-Faz)
- Gerçek ölçüm ve müdahale hassasiyeti.
- Ortam sıcaklığından etkilenmez.
- Stok maliyet tasarrufu
- Dijital akım seti girme (0,5 - 30A)
- Hata bekleme zamanı girme (0 - 20sn.)
- Kullanıcı dostu
- Kolay kurulum
- Dahili akım trafolu



Gerçek ölçüm ve müdahale hassasiyeti.

Ortam sıcaklığından etkilenmez

KON-TER-50



KON-TER-12



KON-TER-32



DİJİTAL KONTAKTÖR & TERMİK RÖLE

ÜRÜN KODU	FİYATI	AÇIKLAMA	Çalışma Gerilimi	Yüksek Akım Set (A)	Kasa Tipi	Gecikme Zamanı (sn)	Akım Asimetri %50 (Sabit)	3 x 3 Hane Display	Kontak Çıkış (NC, NO)	Hata Çıkış	Manuel Mod	Kontakt kullanm sayısı	Çalışma Saati	Ray Tipi
KON-TER-12	1.750,00 ₺	Kontaktör Termik (4 kW'a kadar)	100-240 V AC	1A - 12.0A	TİP 1	1 sn. - 10 sn	●	●	●	●	●	●	●	●
KON-TER-18	1.900,00 ₺	Kontaktör Termik (7,5 kW'a kadar)	100-240 V AC	1A - 18.0A	TİP 1	1 sn. - 10 sn	●	●	●	●	●	●	●	●
KON-TER-25	2.300,00 ₺	Kontaktör Termik (11 kW'a kadar)	100-240 V AC	1A - 25.0A	TİP 1	1 sn. - 10 sn	●	●	●	●	●	●	●	●
KON-TER-50	2.700,00 ₺	Kontaktör Termik (22 kW'a kadar)	120-240 V AC	25A - 50.0A	TİP 2	1 sn. - 20 sn	●	●	●	●	●	●	●	●

DİJİTAL KONTAKTÖR & TERMİK RÖLE

KON-TER Serisi

Yenilikçi tasarım iki ürün bir arada

- 1A ile 12A/18A/25A/50A arası ölçüm, müdahale ve sessiz çalışma
- 100-240 V AC Esnek çalışma gerilimi.
- Kontaktör ve Dijital termik iki ürün bir arada
- Gerçek ölçüm ve müdahale hassasiyeti
- Hassas cihazların akım korumasında tam çözüm
- Stok ve maliyet tasarrufu
- Manuel çalışma modu (Elle Resetleme)
- Dijital akım seti
- Dijital hata bekleme zamanı (1 – 20 sn)
- Anlık çekilen akımları görme
- Kontak kullanım sayısını görme
- Çalışma zamanını görme
- Yardımcı kontaklar
- Hata Çıkış Kontakı
- 3 hane 3 bölüm display ekran
- Durum ledleri ile bilgilendirme
- Kolay kullanım ve montaj kolaylığı
- Dahili akım trafolu
- %50 Akım Asimetri



Gerçek ölçüm ve müdahale hassasiyeti.

Ortam sıcaklığından etkilenmez

EB-185



KONTAKTÖR BOBİN BESLEMESİ

ÜRÜN KODU	FİYATI	AÇIKLAMA	ÇALIŞMA GERİLİMİ	KASA TİPİ
EB-185	1.600,00 ₺	3 Kutuplu Elektronik Kontaktör Bobin Beslemesi (150-185-225 A)	100-240 V AC	DIN

YENİ HM-48D



YENİ HM-48



SF-48



DHM-48



DHM-DIN



İŞ GÜÇ ZAMAN SAATI

ÜRÜN KODU	FİYATI	AÇIKLAMA
DHM-48	720,00 ₺	Dijital İş Güç zaman saati (maksimum 99.999 saat), 6 hane 9 mm display, rezervli, resetlenebilir (48 x 48), pano tipi
HM-48	510,00 ₺	Dijital İş Güç zaman saati (maksimum 99.999 saat), 5 hane 9 mm, 2 hane 8 mm display, rezervli (48 x 48), pano tipi, 24V AC/DC, 220V AC
HM-48D	510,00 ₺	Dijital İş Güç zaman saati (maksimum 99.999 saat), 5 hane 9 mm, 2 hane 8 mm display, rezervli, resetlenebilir (48 x 48), pano tipi, 24V AC/DC, 220V AC
DHM-DIN	570,00 ₺	Dijital İş Güç zaman saati (maksimum 99.999 saat), 6 hane 9 mm display, rezervli, resetlenebilir (DIN KUTU), ray tipi
SF-48	420,00 ₺	Analog İş Güç zaman saati (maksimum 999.999.9 saat), 7 hane 220 V Pano Tipi 48x48

Voltaj farklılıklarında %20 fiyat farkı uygulanmaktadır.

YENİ TTR-10



DRV-10



ERX-10



FONKSİYONEL ZAMAN RÖLELERİ

ÜRÜN KODU	FİYATI	AÇIKLAMA	Boyutlar (mm)	Zaman Aralığı	24V AC DC	220V AC	Ray Tipi	Koli Adedi
ERX-10	750,00 ₺	Multifonksiyonlu Zaman Rölesi (12-240 V AC/DC)	V-OTOMAT DIN 2	0,1 sn.-30 saat	●	●	●	20
DRV-10	770,00 ₺	Multifonksiyonlu Zaman Rölesi (220/24V AC)	V-OTOMAT DIN	0,1 sn.-99 dk.	●	●	●	20
TTR-10	920,00 ₺	Programlanabilir Zaman Saati (220 V AC) REZERVLI	V-OTOMAT DIN	5-10-15-20-30 dk.	●	●	●	20



DİJİTAL ZAMAN RÖLELERİ

ÜRÜN KODU	FİYATI	AÇIKLAMA	Boyutlar (mm)	Seçilebilir Çıkış Fonksiyonu	Gösterge (Display)	Pano Tipi	Besleme ile START	Tetikleme Girişi (Trigger) 24V, 240V	START girişi (100 ... 240VAC)	START girişi (maks. 32VDC)	RESET girişi (maks. 32VDC)	GATE girişi (maks. 32VDC)	24VDC girişi (Proximity switch bağlama)	Out 1 çıkışı	Out 2 çıkışı	SS out çıkışı	Rezerv Özelliği
ERD-48T	YENİ 750,00 ₺	Dijital Zaman Rölesi 24V AC/DC 220V AC	48 x 48	Çekmede Gecikmeli - Bırakmada Gecikmeli	3 Dijit 7 Segment												
ERD-48 *	Bu ürün listeden kaldırılmıştır. ERD-48T Kodlu ürünü tercih edebilirsiniz.				3 Dijit 7 Segment												
ERD-72T	YAKINDA 850,00 ₺	Dijital Zaman Rölesi 24V AC/DC 220V AC	72 x 72	Çekmede Gecikmeli - Bırakmada Gecikmeli	3 Dijit 7 Segment												
ERD-72	1.000,00 ₺	Dijital Zaman Rölesi	72 x 72	Besleme ON ile ani kontak ve gecikme veya Flaşör	3 Dijit 7 Segment												
ERD-96T	YAKINDA 920,00 ₺	Dijital Zaman Rölesi 24V AC/DC 220V AC	96 x 96	Çekmede Gecikmeli - Bırakmada Gecikmeli	3 Dijit 7 Segment												
ERD-96	1.100,00 ₺	Dijital Zaman Rölesi	96 x 96	Besleme ON ile ani kontak ve gecikme veya Flaşör	3 Dijit 7 Segment												
ERD-48M	1.500,00 ₺	Dijital Zaman Rölesi	48 x 48	13 farklı çalışma modu	2x4 Dijit 7 Segment												
ERD-72M	1.600,00 ₺	Dijital Zaman Rölesi	72 x 72	8 farklı çalışma modu	2x4 Dijit 7 Segment												
ERD-96M	1.700,00 ₺	Dijital Zaman Rölesi	96 x 96	8 farklı çalışma modu	2x4 Dijit 7 Segment												
ERD-48K	950,00 ₺	Dijital Flaşör Rölesi	48 x 48	Besleme ON ile ani kontak ve Flaşör	3 Dijit 7 Segment												

Voltaj farklılıklarında %20 fiyat farkı uygulanmaktadır.

TTR-10 YENİ

PROGRAMLANABİLİR ZAMAN SAATİ

TTR-10, elektrikle çalışan ekipmanların belirlenen zaman dilimleri için günlük çalışmasını kontrol etmek üzere tasarlanmıştır.

- Rezervli
- Gerçek zaman saati
- Program adedi: 48/72/96/144/288
- Anahtarlama zamanı: 5/10/15/25/30 dakika
- Röle çekili kalma süresi ayarlanabilir
- 16A, 250VAC, 4000VA (Rezistif Yükte)



DRV-10 YENİ

DİJİTAL FONKSİYONEL ZAMAN RÖLESİ

- 0,1 sn. - 99 dk. Zaman ayar aralığı
- Çekmede ve bırakmada gecikme çalışabilme
- Harici tetikleme girişi
- 220V AC - 24V AC/DC iki ayrı besleme girişi
- 2x7 mm Display ekran
- 1 Adet Röle çıkışı



ZAMAN RÖLELERİ



ÜRÜN KODU	FİYATI	AÇIKLAMA	Boyutlar (mm)	Zaman Aralığı	220V AC	24V AC/DC	Pano Tipi	Ray Tipi	Out 1 çıkışı	Koli Adedi
ER-30	330,00 ₺	Zaman Rölesi	KLASİK KUTU	0,1 - 30 sn.	●			●		10
ER-60	340,00 ₺	Zaman Rölesi	KLASİK KUTU	0,1 - 60 sn.	●			●		10
ER-03D	400,00 ₺	Zaman Rölesi	KLASİK KUTU	0,1-3 dk.	●			●		10
ER-12D	400,00 ₺	Zaman Rölesi	KLASİK KUTU	0,1-12 dk.	●			●		10
ER-30D	430,00 ₺	Zaman Rölesi	KLASİK KUTU	0,1-30 dk.	●			●		10
ER-60D	430,00 ₺	Zaman Rölesi	KLASİK KUTU	0-1-60 dk.	●			●		10
ERV-08	400,00 ₺	Multifonksiyonlu Zaman Rölesi	V-OTOMAT DIN	1 sn-100 saat	●	●		●		20
ERV-08M	500,00 ₺	Multifonksiyonlu Zaman Rölesi (Çalışma Gerilimi 12V-240V AC/DC)	V-OTOMAT DIN	1 sn-100 saat				●		20
ERV-03	350,00 ₺	Zaman Rölesi	V-OTOMAT DIN	0,1 - 3 sn.	●	●		●		20
ERV-12	350,00 ₺	Zaman Rölesi	V-OTOMAT DIN	0,1 - 12 sn.	●	●		●		20
ERV-30	330,00 ₺	Zaman Rölesi	V-OTOMAT DIN	0,1 - 30 sn.	●	●		●		20
ERV-60	340,00 ₺	Zaman Rölesi	V-OTOMAT DIN	0,1 - 60 sn.	●	●		●		20
ERV-03D	370,00 ₺	Zaman Rölesi	V-OTOMAT DIN	0,1 - 3 dk.	●	●		●		20
ERV-12D	370,00 ₺	Zaman Rölesi	V-OTOMAT DIN	0,1 - 12 dk.	●	●		●		20
ERV-30D	380,00 ₺	Zaman Rölesi	V-OTOMAT DIN	0,1 - 30 dk.	●	●		●		20
ERV-60D	380,00 ₺	Zaman Rölesi	V-OTOMAT DIN	0,1 - 60 dk.	●	●		●		20
ERS-03Y	360,00 ₺	Zaman Rölesi	48 x 48 (8 Pinli Soket)	0,1 - 3 sn.	●			●		
ERS-12Y	370,00 ₺	Zaman Rölesi	48 x 48 (8 Pinli Soket)	0,1 - 12 sn.	●			●		
ERS-30Y	370,00 ₺	Zaman Rölesi	48 x 48 (8 Pinli Soket)	0,1 - 30 sn.	●			●		
ERS-60Y	380,00 ₺	Zaman Rölesi	48 x 48 (8 Pinli Soket)	0,1 - 60 sn.	●			●		
ERS-03DY	410,00 ₺	Zaman Rölesi	48 x 48 (8 Pinli Soket)	0,1 - 3 dk.	●			●		
ERS-12DY	410,00 ₺	Zaman Rölesi	48 x 48 (8 Pinli Soket)	0,1 - 12 dk.	●			●		
ERS-30DY	410,00 ₺	Zaman Rölesi	48 x 48 (8 Pinli Soket)	0,1 - 30 dk.	●			●		
ERS-60DY	410,00 ₺	Zaman Rölesi	48 x 48 (8 Pinli Soket)	0,1 - 60 dk.	●			●		
ERD-48T	YENİ 750,00 ₺	Dijital Zaman Rölesi	48 x 48 (Geçmeli Klemens)	24V AC/DC 220V AC	48 x 48 (Geçmeli Klemens)	Çekmede Gecikmeli - Bırakmada Gecikmeli	●	●	●	
ERP-03Y	390,00 ₺	Zaman Rölesi	48 x 48 (Geçmeli Klemens)	0,1 - 3 sn.	●			●		
ERP-12Y	390,00 ₺	Zaman Rölesi	48 x 48 (Geçmeli Klemens)	0,1 - 12 sn.	●			●		
ERP-30Y	390,00 ₺	Zaman Rölesi	48 x 48 (Geçmeli Klemens)	0,1 - 30 sn.	●			●		
ERP-60Y	400,00 ₺	Zaman Rölesi	48 x 48 (Geçmeli Klemens)	0,1 - 60 sn.	●			●		
ERP-03DY	425,00 ₺	Zaman Rölesi	48 x 48 (Geçmeli Klemens)	0,1 - 3 dk.	●			●		
ERP-12DY	425,00 ₺	Zaman Rölesi	48 x 48 (Geçmeli Klemens)	0,1 - 12 dk.	●			●		
ERP-30DY	425,00 ₺	Zaman Rölesi	48 x 48 (Geçmeli Klemens)	0,1 - 30 dk.	●			●		
ERP-60DY	440,00 ₺	Zaman Rölesi	48 x 48 (Geçmeli Klemens)	0,1 - 60 dk.	●			●		

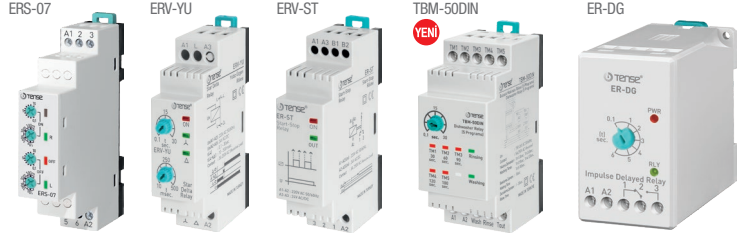

KUMANDA KONTROL RÖLELERİ

ÜRÜN KODU	FİYATI	AÇIKLAMA	KOLİ ADEDİ
ERS-07	520,00 ₺	Multi Fonksiyonlu Çift Ayarlı Sağ Sol Rölesi (150-260 V AC) ON (Sağ-Sol) Zaman Aralığı : 1 sn. - 100 dk. / OFF (Ara Bekleme) Zaman Aralığı: 1 sn. - 100 dk.	20
ERV-YU	510,00 ₺	Yıldız Üçgen Rölesi, V-Otomat Tip, 220V AC (50-60 Hz.), Yıldız: 1 sn. - 30 sn., Geçiş: 10 msn. - 500 msn.	20
ERV-ST	370,00 ₺	Start Stop Rölesi, Klasik Kutu, 220V AC (50-60 Hz.),	20
ER-DG	580,00 ₺	Düşmede Gecikmeli Zaman Rölesi, Klasik Kutu, 220V AC (50-60 Hz.), 0,1 sn. - 6 sn.	10
TBM-50DIN YENİ	730,00 ₺	Bulaşık Makinası Rölesi, 5 Kademeli yıkama, 01 sn - 30 sn. durulama, Endüstriyel amaçlı, Klasik Kutu, 220V AC (50-60 Hz.)	12

Voltaj farklılıklarında %20 fiyat farkı uygulanmaktadır.



FLAŞÖR RÖLELERİ

ÜRÜN KODU	FİYATI	AÇIKLAMA	Boyutlar (mm)	ON Zaman Aralığı	OFF Zaman Aralığı	220V AC	12V DC	24V AC/DC	Pano Tipi	Ray Tipi	Koli Adedi
DFR-72	770,00	Dijital Multifonksiyonlu Flaşör Rölesi	72 x 72 (Geçmeli Klemens)	1 sn-99 dk.	1 sn-99 dk.	●	●	●	●	●	
ERF-09	525,00	Multifonksiyonlu Flaşör Rölesi	KLASİK KUTU	1 sn-100 saat	1 sn-100 saat	●	●	●	●	●	10
ERV-09	500,00	Multifonksiyonlu Flaşör Rölesi	V-OTOMAT DIN	1 sn-100 saat	1 sn-100 saat	●	●	●	●	●	20
ERV-09D YENİ	700,00	Multifonksiyonlu Flaşör Rölesi	V-OTOMAT DIN	0.1 sn-99 dk.	0.1 sn-99 dk.	●	●	●	●	●	20
ERP-2F	750,00	Flaşör Rölesi	48 x 48 (Geçmeli Klemens)	0,1 - 60 dk.	0,1 - 60 dk.	●	●	●	●	●	

Voltaj farklılıklarında %20 fiyat farkı uygulanmaktadır.

POTANSİYOMETRE 22 MM (TEK TUR)

ÜRÜN KODU	FİYATI	AÇIKLAMA
WL9 PT 5K	10,00 \$	5K 22 mm Plastik Potansiyometre
WL9 PT 10K	10,00 \$	10K 22 mm Plastik Potansiyometre



RÖLE + SOKET

ÜRÜN KODU	FİYATI	AÇIKLAMA
HF-41F	7,00 \$	6A Röle + Soket (Vidalı Tk.) (1NO) 24V DC

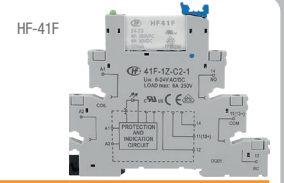

DİJİTAL ÇIKIŞLI DİJİTAL POTANSİYOMETRE

ÜRÜN KODU	FİYATI	AÇIKLAMA
PTM-01	1,200,00 ₺	0-10V analog çıkışlı
PTM-02	1,200,00 ₺	4-20mA analog çıkışlı



PTM-01 0-10V Analog Çıkışlı Dijital Potansiyometre

- Mikroislemci tabanlı dijital potansiyometre
- 0-10V analog çıkış
- Harici dijital girişler ile analog çıkış kontrol imkanı
- Rampa fonksiyonu
- Alt ve üst limit ayar imkanı (Skala ve Set değerleri için)
- SET değeri ayar sınırlaması (Yetkisiz kullanımı engellemek için set özelliği kapatılabilir)

PTM-02 4-20mA Analog Çıkışlı Dijital Potansiyometre

- Mikroislemci tabanlı dijital potansiyometre
- 4-20mA analog çıkış
- Harici dijital girişler ile analog çıkış kontrol imkanı
- Rampa fonksiyonu
- Alt ve üst limit ayar imkanı (Skala ve Set değerleri için)
- SET değeri ayar sınırlaması (Yetkisiz kullanımı engellemek için set özelliği kapatılabilir)

SSR-05



VSR-05



SSR-05D



SSR-09



SSR-19



SIVI SEVİYE RÖLELERİ

ÜRÜN KODU	FİYATI	AÇIKLAMA	Boyutlar (mm)	220V AC (50/60 Hz)	< 100k.Ω Ayarlı	< 50k.Ω Sabit	Yüksek - Düşük Gerilim	Faz Sırası	Üst Elektrod Bekleme	Sabit Asimetri	Koli Adedi
SSR-05	410,00 ₺	Sıvı Seviye Rölesi	KLASİK KUTU	●	●						10
SSR-05D	620,00 ₺	Sıvı Seviye Rölesi (Mikroişlemcili)	KLASİK KUTU	●	●				●		12
VSR-05	510,00 ₺	Sıvı Seviye Rölesi	V-OTOMAT	●	●						20
VSR-05-24	700,00 ₺	Sıvı Seviye Rölesi 24V Beslemeli	V-OTOMAT			●	●	●		●	10
SSR-09	430,00 ₺	Buharlı Ütü Kazanları için Sıvı Seviye Rölesi (Deposuz)	KLASİK KUTU	●	●						10
SSR-19	430,00 ₺	Buharlı Ütü Kazanları için Sıvı Seviye Rölesi (Depolu)	KLASİK KUTU	●	●						10

SSE-10	100,00 ₺	Sıvı Seviye Elektrodu (Paslanmaz)									
FLT-1.6	18,00 \$	Kablolu Flatör, 1,6 metre, 8A 250V AC (50 / 60 Hz), IP68									
FLT-3	21,00 \$	Kablolu Flatör, 3 metre, 8A 250V AC (50 / 60 Hz), IP68									
FLT-5	28,00 \$	Kablolu Flatör, 5 metre, 8A 250V AC (50 / 60 Hz), IP68									
FLT-10	44,00 \$	Kablolu Flatör, 10 metre, 8A 250V AC (50 / 60 Hz), IP68									
ASFLT-1.6	YENİ 40,00 \$	Asansör Seviye Flatör, 1,6 Metre 3X1.5 Kauçuk Sıvı Seviye Flatörü mm 8mm H05 21A									
ASFLT-3	YENİ 44,00 \$	Asansör Seviye Flatör, 3 Metre 3X1.5 Kauçuk Sıvı Seviye Flatörü mm 8mm H05 21A									
ASFLT-5	YENİ 50,00 \$	Asansör Seviye Flatör, 5 Metre 3X1.5 Kauçuk Sıvı Seviye Flatörü mm 8mm H05 21A									

Flatör ürün grubunda daha uzun metraj için lütfen fiyat sorunuz.

YENİ

ASFLT SERİSİ

FLT SERİSİ

SSE-10



HİDROFOR SİRALAMA RÖLELERİ

ÜRÜN KODU	FİYATI	AÇIKLAMA	Boyutlar (mm)	2 Basınç Şalter Girişi	3 Basınç Şalter Girişi	2 Hidrofor Çıkışı	3 Hidrofor Çıkışı	Ray Tipi	Koli Adedi
HSR-02X	YENİ 570,00 ₺	Hidrofor Sıralama Rölesi (Off, 10 dk, 30 dk, 1 Saat, 3 Saat, 6 Saat ve 12 Saat Ayarlanabilir)	V-OTOMAT DIN KUTU	●	●	●	●	●	20
HSR-03X	YENİ 590,00 ₺	Hidrofor Sıralama Rölesi (Off, 10 dk, 30 dk, 1 Saat, 3 Saat, 6 Saat ve 12 Saat Ayarlanabilir)	DIN KUTU		●	●	●	●	12

HSR-02X

YENİ



HSR-03X

YENİ



FOTOSEL RÖLELERİ

ÜRÜN KODU	FİYATI	AÇIKLAMA
FTV-04	380,00 ₺	Fotosel Rölesi, V-Otomat DIN Gövde, 1 - 10 Lux ayarlı, 5A / 250V AC röle çıkışlı
FT-GR	360,00 ₺	Fotosel Rölesi, 10 Lux sabit, 7A / 250V AC röle çıkışlı
FT-G	170,00 ₺	Fotosel Göz, (5 mm LDR)

FTV-04



FT-GR



FT-G



Voltaj farklılıklarında %20 fiyat farkı uygulanmaktadır.



DALGIÇ KONTROL RÖLELERİ

ÜRÜN KODU	FIYATI	AÇIKLAMA	Boyutlar (mm)	Tek Faz (Tek Akım Trafolu)	Üç Faz (Üç Akım Trafolu)	Yüksek - Düşük Gerilim Koruma	Faz Sırası	Yüksek - Düşük Akım Koruma	Asimetri Gerilim Koruma	Yüksek - Düşük Cos φ Koruma	3 x Elektrot Girişi	Demeraj Çarpanı	Demeraj Zamanı	Flatör Girişi	Hata Sayısı Kayıtları	Üst Elektrod Bekleme	Manuel Resetleme	Yarı Otomatik Resetleme	Otomatik Resetleme	CT-120	CT-300	30 A Direkt	Pulse Çıkışı
MDK-02	1.850,00 ₺	Monofaze Dalgıç Kontrol Rölesi	96 x 96	●	●	●	●	●	●	●	●	●	●	●	●	●	●	●	●	●	●	●	●
MDK-03	1.800,00 ₺	Dijital Kontaktörlü Monofaze Dalgıç Kontrol Rölesi (1-30 A Direkt Çalışma) (150-270 V AC)	DIN KUTU	●	●	●	●	●	●	●	●	●	●	●	●	●	●	●	●	●	●	●	●
MDK-40	YENİ YAKINDA	Monofaze Dalgıç Kontrol Rölesi	DIN KUTU	●	●	●	●	●	●	●	●	●	●	●	●	●	●	●	●	●	●	●	●
TDK-01	4.350,00 ₺	Trifaze Dalgıç Kontrol Rölesi (Nötrsüz)	144 x 144	●	●	●	●	●	●	●	●	●	●	●	●	●	●	●	●	●	●	●	●
TDK-02	4.900,00 ₺	Trifaze Dalgıç Kontrol Rölesi (Nötrsüz)	144 x 144	●	●	●	●	●	●	●	●	●	●	●	●	●	●	●	●	●	●	●	●
TDK-30	2.400,00 ₺	Dijital Kontaktörlü Trifaze Dalgıç Kontrol Rölesi (5.5kW'a kadar Direkt Çalışma) (150-270 V AC)	DIN KUTU	●	●	●	●	●	●	●	●	●	●	●	●	●	●	●	●	●	●	●	●
TDK-96	YENİ 3.300,00 ₺	Trifaze Dalgıç Kontrol Rölesi (Nötrsüz)	96 x 96	●	●	●	●	●	●	●	●	●	●	●	●	●	●	●	●	●	●	●	●
TDK-100	YENİ YAKINDA	Trifaze Dalgıç Kontrol Rölesi	DIN KUTU	●	●	●	●	●	●	●	●	●	●	●	●	●	●	●	●	●	●	●	●

YENİ DALGIÇ POMPA KONTROL RÖLESİ

MDK-40

40 A

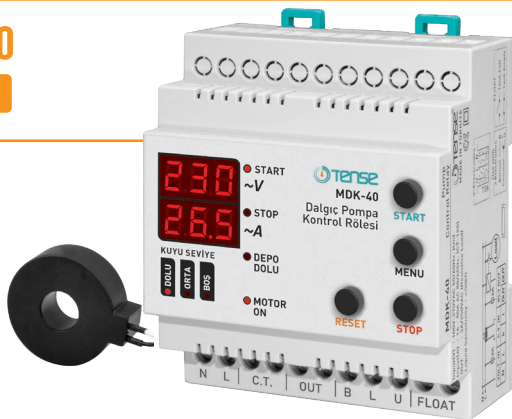

- 1A – 40A
- Harici Akım Trafolu
- Yüksek/Düşük Gerilim Koruma
- Yüksek/Düşük Akım Koruma
- Hata Bekleme Zamanı
- Otomatik Reset Zamanı ve Sayısı
- Demeraj Çarpanı ve Zamanı
- Üst Elektrod Bekleme Zamanı
- Son Çalışma Konumundan Devam Edebilme (Start/Stop)

YENİ DALGIÇ POMPA KONTROL RÖLESİ

TDK-100

100 A



- 1A – 100A
- Harici Akım Trafolu
- Yüksek/Düşük Gerilim Koruma
- Yüksek/Düşük Akım Koruma
- Gerilim ve Akım Asimetri Koruma
- Hata Bekleme Zamanı
- Otomatik Reset Zamanı ve Sayısı
- Elle, Yarı Otomatik ve Otomatik Reset Modu
- Demeraj Çarpanı ve Zamanı
- Üst Elektrod Bekleme Zamanı
- Faz Sırası Kontrolü
- Kontak Kullanım Sayısını Gösterir
- Toplam Çalışma Saatini Gösterir

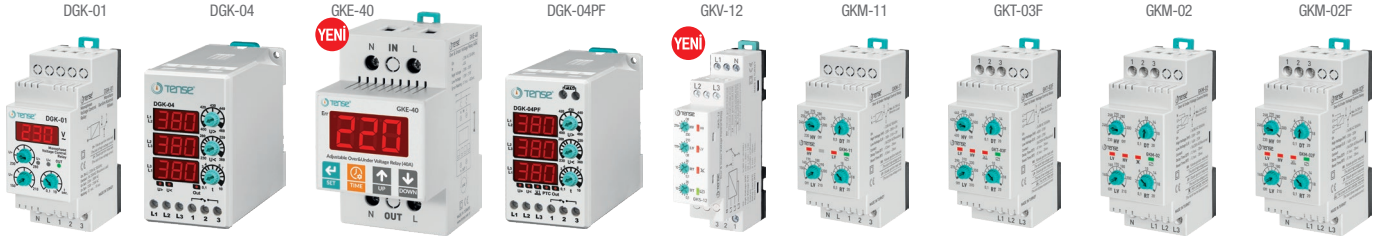

GERİLİM KONTROL RÖLELERİ

ÜRÜN KODU	FİYATI	AÇIKLAMA	Boyutlar (mm)	Nötrü	Nötrsüz	Yüksek Gerilim Koruma	Düşük Gerilim Koruma	Düşük Gerilim Koruma (Sabit)	Aşırı Gerilim Sigorta	Düşük Gerilim Sigorta	Yetersiz Besleme Koruması	Faz Yokluğu	Faz sırası	Reset Bekleme Süresi	Hata Bekleme Süresi	PTC	9 Hane 9 mm Display	Ray Tipi	Koli Adedi
GK-03	590,00 ₺	Trifaze Aşırı Gerilim Kontrol Rölesi	KLASİK KUTU																10
GK-04S	650,00 ₺	Trifaze Aşırı -Düşük Gerilim Kontrol Rölesi Faz sırası özelliği devre dışı bırakılabilir.	KLASİK KUTU																10
GKM-11	600,00 ₺	Monofaze Aşırı-Düşük Gerilim Kontrol Rölesi	DIN KUTU																12
GKV-12 (YENI)	570,00 ₺	Trifaze Aşırı -Düşük Gerilim Kontrol Rölesi Monofaze Kadran	V-OTOMAT DIN 2																20
GKM-02	640,00 ₺	Trifaze Aşırı -Düşük Gerilim Kontrol Rölesi Monofaze Kadran	DIN KUTU																12
GKM-02F	680,00 ₺	Trifaze Aşırı -Düşük Gerilim Kontrol Rölesi Monofaze Kadran	DIN KUTU																12
GKT-03F	720,00 ₺	Trifaze Aşırı -Düşük Gerilim Kontrol Rölesi Trifaze Kadran	DIN KUTU																12
GKE-40 (YENI)	1.200,00 ₺	Monofaze Dijital Aşırı-Düşük Gerilim Kontrol Rölesi 40A	DIN KUTU																
DGK-01	720,00 ₺	Monofaze Dijital Aşırı-Düşük Gerilim Kontrol Rölesi	DIN KUTU																12
DGK-04	850,00 ₺	Trifaze Dijital Aşırı -Düşük Gerilim Kontrol Rölesi	KLASİK KUTU																10
DGK-04F	890,00 ₺	Trifaze Dijital Aşırı -Düşük Gerilim Kontrol Rölesi	KLASİK KUTU																10
DGK-04PF	1.100,00 ₺	Trifaze Dijital Aşırı -Düşük Gerilim Kontrol Rölesi	KLASİK KUTU																10

DİJİTAL FAZ (MOTOR) KORUMA RÖLELERİ



ÜRÜN KODU	FİYATI	AÇIKLAMA	Boyutlar (mm)	Yüksek - Düşük Gerilim Koruma	Faz Sırası	Asimetri Koruma (% 20 Sabit)	Asimetri Koruma (% 5 - % 25)	PTC	9 Hane 9 mm Display	Ray Tipi	Koli Adedi
DFK-05F	950,00 ₺	Dijital Faz Koruma Rölesi Nötrsüz	KLASİK KUTU								10



FAZ (MOTOR) KORUMA RÖLELERİ

ÜRÜN KODU	FIYATI	AÇIKLAMA	Boyutlar (mm)	Yüksek - Düşük Gerilim Koruma	Asimetri konuma (% 5 - % 25)	Faz Yokluğu	Faz Sırası	Asimetri Konuma - %30 (Sabit)	Asimetri Konuma - %40 (Sabit)	Reset Bekleme Süresi	Hata Bekleme Süresi	PTC	Ray Tipi	Koli Adedi
FK-01	340,00 ₺	Faz (Motor) Koruma Rölesi	KLASİK KUTU											10
FK-02	340,00 ₺	Faz (Motor) Koruma Rölesi	KLASİK KUTU											10
FK-04	380,00 ₺	Faz (Motor) Koruma Rölesi	KLASİK KUTU											10
FK-05F	570,00 ₺	Faz Koruma Rölesi Nötrsüz	KLASİK KUTU											10
FKM-05F	750,00 ₺	Faz Koruma Rölesi %5 - %25	DIN KUTU											12
FKT-06	770,00 ₺	Faz Koruma Rölesi %5 - %25 Nötrsüz	DIN KUTU											12
FKT-06PF	980,00 ₺	Faz Koruma Rölesi %5 - %25 Nötrsüz	DIN KUTU											12
FKV-03F YENİ	410,00 ₺	Faz (Motor) Koruma Rölesi	V-OTOMAT											20
FK-14	420,00 ₺	Faz (Motor) Koruma Rölesi	DIN KUTU											12
FK-14P	450,00 ₺	Faz (Motor) Koruma Rölesi	DIN KUTU											12
FKV-11	330,00 ₺	Faz (Motor) Koruma Rölesi	V-OTOMAT DIN											20
FKV-14*	Bu ürün listeden kaldırılmıştır. FKV-03F kodlu ürünü tercih edebilirsiniz		V-OTOMAT DIN											20
FKV-14P	390,00 ₺	Faz (Motor) Koruma Rölesi	V-OTOMAT DIN											20
FKV-03N	550,00 ₺	Faz Koruma Rölesi Nötrsüz	V-OTOMAT DIN											20
FKV-24F	550,00 ₺	Faz Koruma Rölesi Nötrsüz	V-OTOMAT DIN											20



SICAKLIK KONTROL CİHAZLARI

ÜRÜN KODU	FİYATI	AÇIKLAMA	Boyutlar (mm)	Termokupl Giriş Tipi	Gösterge (Display)	Pano Tipi	On/Off Kontrol	P,P1,PD,PID Kontrol	Auto-tune özelliği	Set Kontak Çıkışı	Alarm Kontak Çıkışı	Histerisiz Ayan	Set için Üst Limit Ayarı	Set için Alt Limit Ayarı	Offset Ekleme Özelliği	Şifre Koruma	SSR Çıkışı	Opsiyonel SSR Çıkışı	Koli Adedi
DT-36 EM	YENİ 1.200,00 ₺	Opsiyonel Sıcaklık Kontrol Cihazı	36 x 72	J,K,S,R,T,Pt100	2x4 Dijit 7 Segment														
DT-48 EM	1.200,00 ₺	Opsiyonel Sıcaklık Kontrol Cihazı	48 x 48	J,K,S,R,T,Pt100	2x4 Dijit 7 Segment														
DT-72 EM	1.250,00 ₺	Opsiyonel Sıcaklık Kontrol Cihazı	72 x 72	J,K,S,R,T,Pt100	2x4 Dijit 7 Segment														
DT-96 EM	1.350,00 ₺	Opsiyonel Sıcaklık Kontrol Cihazı	96 x 96	J,K,S,R,T,Pt100	2x4 Dijit 7 Segment														
DT-36Y	YENİ 1.400,00 ₺	Opsiyonel Sıcaklık Kontrol Cihazı	36 x 72	J,K,S,R,T,Pt100	2x4 Dijit 7 Segment														
DT-48Y	1.550,00 ₺	Opsiyonel Sıcaklık Kontrol Cihazı	48 x 48	J,K,S,R,T,Pt100	2x4 Dijit 7 Segment														
DT-72Y	1.650,00 ₺	Opsiyonel Sıcaklık Kontrol Cihazı	72 x 72	J,K,S,R,T,Pt100	2x4 Dijit 7 Segment														
DT-96Y	1.800,00 ₺	Opsiyonel Sıcaklık Kontrol Cihazı	96 x 96	J,K,S,R,T,Pt100	2x4 Dijit 7 Segment														
DT-D	1.900,00 ₺	Opsiyonel Sıcaklık Kontrol Cihazı	96 x 48	J,K,S,R,T,Pt100	2x4 Dijit 7 Segment														
DT-Y	1.900,00 ₺	Opsiyonel Sıcaklık Kontrol Cihazı	48 x 96	J,K,S,R,T,Pt100	2x4 Dijit 7 Segment														
DTZ-48	1.900,00 ₺	Dahili Zaman Röleli Sıcaklık Kontrol Cihazı	48 x 48	J,K,S,R,T,Pt100	2x4 Dijit 7 Segment														
DTZ-72	2.050,00 ₺	Dahili Zaman Röleli Sıcaklık Kontrol Cihazı	72 x 72	J,K,S,R,T,Pt100	2x4 Dijit 7 Segment														
DTZ-96	2.110,00 ₺	Dahili Zaman Röleli Sıcaklık Kontrol Cihazı	96 x 96	J,K,S,R,T,Pt100	2x4 Dijit 7 Segment														
DTA-72	YENİ 2.300,00 ₺	Dahili Zaman Röleli Sıcak Adım Kontrol Termostatı (Auto-Tune PID)	72 x 72	J,K,S,R,T,Pt100	2x4 Dijit 7 Segment														
DTA-96	YENİ 2.500,00 ₺	Dahili Zaman Röleli Sıcak Adım Kontrol Termostatı (Auto-Tune PID)	96 x 96	J,K,S,R,T,Pt100	2x4 Dijit 7 Segment														
DT-48E	1.110,00 ₺	Sıcaklık Kontrol Cihazı	48 x 48	J (Fe-Const)	3 Dijit 7 Segment														
DT-72E	1.190,00 ₺	Sıcaklık Kontrol Cihazı	72 x 72	J (Fe-Const)	3 Dijit 7 Segment														
DT-96E	1.270,00 ₺	Sıcaklık Kontrol Cihazı	96 x 96	J (Fe-Const)	3 Dijit 7 Segment														
DT-321	950,00 ₺	Sıcaklık Kontrol Cihazı (-30 ile +150 °C) (NTC Ölçüm Probu Fiyata Dahildir.)	36 x 72	NTC-105, NTC-150, NTC-S-150	3 Dijit 7 Segment														
DT-322	950,00 ₺	Sıcaklık Kontrol Cihazı (-19.9 ile +99.9 °C) (NTC Ölçüm Probu Fiyata Dahildir.)	36 x 72	NTC-105, NTC-150, NTC-S-150	3 Dijit 7 Segment														
DT-321DIN	950,00 ₺	Sıcaklık Kontrol Cihazı (-30 ile +150 °C) (NTC Ölçüm Probu Fiyata Dahildir.)	DIN KUTU	NTC-105, NTC-150, NTC-S-150	3 Dijit 7 Segment														10
AD-96	1.350,00 ₺	Analog Ayarlı, Dijital Göstergeli Sıcaklık Kontrol Cihazı	96 x 96	J (Fe-Const)	3 Dijit 7 Segment														
HT-310	1.740,00 ₺	Dijital Sıcaklık ve Nem Kontrol Cihazı (NT-310 Ölçüm Probu Fiyata Dahildir.)	36 x 72		3 Dijit 7 Segment														

YENİ

DTA-96 / DTA-72

ADIM KONTROL TERMOSTATLARI (AUTO-TUNE PID)

- 96mm x 96mm ve 72mmx72mm kutu ön yüz boyutu
- Mikro işlemci tabanlı, PID Sıcaklık Adım (Profil) kontrol cihazı
- Auto-tune özelliği ile PID parametrelerini otomatik hesaplama
- Sensör tipi: T/C (J,K,S), Pt100, seçmeli - multi input
- P, PI, PD, PID veya ON-OFF kontrol formu - Seçmeli "Anti-windup" özelliği
- Maksimum 20 adım, seçilebilir, Maksimum 18 saat/adım zaman ayarı
- Bağıl veya mutlak alarm seçme imkanı
- Set, Proses, Adım No ve Kalan Zaman değerlerinin aynı anda izlenebilme imkanı
- T/C için ortam sıcaklık kompanzasyonu, Pt100 için hat kompanzasyonu
- Hafızada kayıtlı oC/mV ve oC/Ohm dönüşüm tabloları ile eğri düzeltme
- Ölçüm değerine "Ofset" ekleme imkanı
- Şifre korumalı
- Yüksek hassasiyet, doğruluk
- Program ve kontrol parametrelerini sürekli hafızada tutabilme
- Opsiyonel SSR çıkış seçeneği
- Soketli klemens ile kolay bağlantı imkanı



DS-72A



DS-72



DS-48



SAYICILAR

ÜRÜN KODU	FİYATI	AÇIKLAMA
DS-72A	1.950,00 ₺	72x72 ebatlarında, Çift SET'li, çift çıkışlı, CP1, CP2, RESET girişli, kuru kontak, proximity ve encoder girişli (NPN/PNP/Totem Pole), Çift göstergeli, 6 hane, çarpan değeri girilebilen, rezervli, SSR çıkışlı, ileri-geri sayıcı
DS-72	1.800,00 ₺	72x72 ebatlarında, Çift SET'li, çift çıkışlı, CP1, CP2, RESET girişli, kuru kontak, proximity ve encoder girişli (NPN/PNP/Totem Pole), Çift göstergeli, 4 hane, çarpan değeri girilebilen, rezervli, SSR çıkışlı, ileri-geri sayıcı
DS-48	1.600,00 ₺	48x48 ebatlarında, Çift SET'li, çift çıkışlı, CP1, CP2, RESET girişli, kuru kontak, proximity ve encoder girişli (NPN/PNP/Totem Pole), Çift göstergeli, 4 hane, çarpan değeri girilebilen, rezervli, SSR çıkışlı, ileri-geri sayıcı

TERMOKUPLLAR

ÜRÜN KODU	FİYATI	AÇIKLAMA
NT-310	750,00 ₺	NEM VE SICAKLIK PROBU
NTC-105	160,00 ₺	SICAKLIK PROBU
NTC-150	300,00 ₺	SICAKLIK PROBU
NTC-S-150	410,00 ₺	SICAKLIK PROBU

HAVA PROBU
NF-310



ÜRÜN KODU	FİYATI	AÇIKLAMA (0 - 600 °C)
TK-1	7,50 \$	1 mt. J Tipi Fe-const Termokupl (Metrik 6/8)
TK-1,5	8,50 \$	1,5 mt. J Tipi Fe-const Termokupl (Metrik 6/8)
TK-2	10,00 \$	2 mt. J Tipi Fe-const Termokupl (Metrik 6/8)
TK-2,5	11,00 \$	2,5 mt. J Tipi Fe-const Termokupl (Metrik 6/8)
TK-3	12,50 \$	3 mt. J Tipi Fe-const Termokupl (Metrik 6/8)
TK-4	15,00 \$	4 mt. J Tipi Fe-const Termokupl (Metrik 6/8)
TK-5	17,00 \$	5 mt. J Tipi Fe-const Termokupl (Metrik 6/8)
PT-1	23,50 \$	1 mt. PT-100 Termokupl (Metrik 6/8)
PT-2	27,00 \$	2 mt. PT-100 Termokupl (Metrik 6/8)
PT-3	30,50 \$	3 mt. PT-100 Termokupl (Metrik 6/8)



SOLID STATE RÖLELER (SSR'LER)

ÜRÜN KODU	FİYATI	AKIM	TİPİ	GİRİŞ	ÇIKIŞ
1SS-25-1	16,00 \$	25A	MONOFAZE	3-32 VDC	24-380 VAC
1SS-40-1	17,00 \$	40A	MONOFAZE	3-32 VDC	24-380 VAC
1SS-50-1	19,00 \$	50A	MONOFAZE	3-32 VDC	24-380 VAC
1SS-75-1	33,00 \$	75A	MONOFAZE	3-32 VDC	24-380 VAC
1SS-120-1	44,00 \$	120A	MONOFAZE	3-32 VDC	24-380 VAC
3SS-25-1	42,00 \$	25A	TRİFAZE	3-32 VDC	24-380 VAC
3SS-40-1	55,00 \$	40A	TRİFAZE	3-32 VDC	24-380 VAC
3SS-75-1	75,00 \$	75A	TRİFAZE	3-32 VDC	24-380 VAC



RAY MONTAJLI SOĞUTUCULAR

ÜRÜN KODU	FİYATI	AKIM
ISS-M-25A	20,00 \$	25A'lık SSR için Ray Montajlı Monofaze Soğutucu
ISS-M-40A	22,00 \$	40A'lık SSR için Ray Montajlı Monofaze Soğutucu
ISS-M-75A	24,00 \$	75A'lık SSR için Ray Montajlı Monofaze Soğutucu
ISS-T-25A	30,00 \$	25A'lık SSR için Ray Montajlı Trifaze Soğutucu

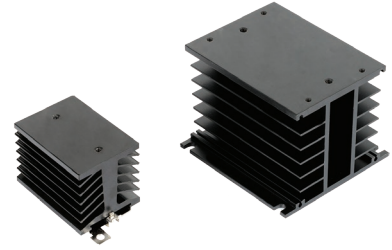

RAY MONTAJLI SOĞUTUCULU SSR

ÜRÜN KODU	FİYATI	AKIM	TİPİ	GİRİŞ	ÇIKIŞ
IG3PA-4825D	30,00 \$	25A	MONOFAZE	3-32 VDC	24-380 VAC
IG3PA-4840D	34,00 \$	40A	MONOFAZE	3-32 VDC	24-380 VAC



DAİMİ DEVRE KONDANSATÖRLERİ İLK HAREKET KONDANSATÖRLERİ

KAPASİTE	FİYATI	KOLİ ADEDİ
3	1,60 \$	10
4	1,70 \$	10
5	1,80 \$	10
6	1,90 \$	10
7	2,00 \$	10
8	2,10 \$	10
10	2,20 \$	10
12	2,30 \$	10
12,5	2,40 \$	10
15	2,60 \$	10
20	3,10 \$	10
25	3,60 \$	10
30	4,10 \$	10
35	5,10 \$	10
40	5,30 \$	10
45	5,70 \$	10
50	6,30 \$	10
60	7,30 \$	10
80	8,70 \$	10
100	10,50 \$	10

KAPASİTE	FİYATI	KOLİ ADEDİ
124-149	5,10 \$	10
130-156	5,20 \$	10
145-175	5,30 \$	10
161-193	5,40 \$	10
189-227	5,50 \$	10
216-259	5,60 \$	10
233-280	6,20 \$	10
280-333	6,70 \$	10



YENİ PANO İÇİ PRİZ

ÜRÜN KODU	FİYATI	AÇIKLAMA	KOLİ ADETİ
TPP-16	105,00 ₺	Raya Montaj Pano Priz (1x16A)	10



YENİ FAN FİLTRELERİ

ÜRÜN KODU	FİYATI		MALZEME	RENK	EBAT (cm)
TUNF88	2,10 \$	Fan Filtresi	ABS	RAL7035	8*8
TUNF121	2,20 \$	Fan Filtresi	ABS	RAL7035	12*12
TUNF171	6,20 \$	Fan Filtresi	ABS	RAL7035	17*17
TUNF DD	2,10 \$	Davlumbaz	ABS	RAL7035	25*25
TUNF088	2,20 \$	Fan Filtresi	ABS	ÖZEL RENK	8*8
TUNF0121	2,30 \$	Fan Filtresi	ABS	ÖZEL RENK	12*12
TUNF0171	6,30 \$	Fan Filtresi	ABS	ÖZEL RENK	17*17
TUNF0DD	2,20 \$	Davlumbaz	ABS	ÖZEL RENK	25*25



YENİ KABLO ÇORAPLARI

ÜRÜN KODU	FİYATI	MALZEME	RENK	EBAT (ÇAP)	AMBALAJ MİKTARI
TUN3MKÇ	0,21 \$	POLYESTER	SİYAH	3mm	100 m
TUN6MKÇ	0,25 \$	POLYESTER	SİYAH	6mm	100 m
TUN8MKÇ	0,26 \$	POLYESTER	SİYAH	8mm	100 m
TUN10MKÇ	0,33 \$	POLYESTER	SİYAH	10mm	100 m
TUN12MKÇ	0,38 \$	POLYESTER	SİYAH	12mm	100 m
TUN15MKÇ	0,43 \$	POLYESTER	SİYAH	15mm	100 m
TUN18MKÇ	0,47 \$	POLYESTER	SİYAH	18mm	100 m
TUN20MKÇ	0,50 \$	POLYESTER	SİYAH	20mm	100 m
TUN25MKÇ	0,66 \$	POLYESTER	SİYAH	25mm	100 m
TUN30MKÇ	YAKINDA	POLYESTER	SİYAH	30mm	100 m
TUN40MKÇ	YAKINDA	POLYESTER	SİYAH	40mm	100 m
TUN50MKÇ	YAKINDA	POLYESTER	SİYAH	50mm	100 m



Özel kesim metraj için lütfen fiyat sorunuz.

MONOFAZE ŞÖNT REAKTÖRLER (ENDÜKTİF YÜK REAKTÖRLERİ)

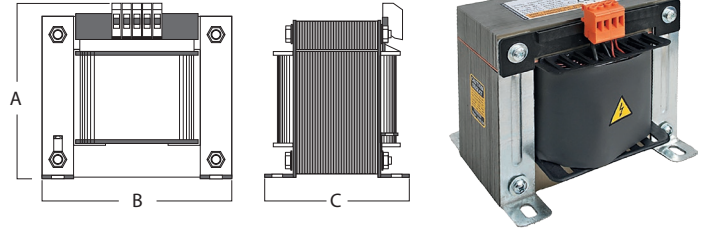

ÜRÜN KODU	FİYATI	AÇIKLAMA	GÜÇ (kVAr) 230V AC	Termik Koruma	SAC TİPİ	A (mm)	B (mm)	C (mm)	ENDÜKTANS (mH)	AKIM (A)	AĞIRLIK (kg)
TNS-0,5	90,00 \$	Şönt Reaktörü	0,5	●	E-I	120	120	77	338	2,17	3,1
TNS-1	99,00 \$	Şönt Reaktörü	1,0	●	E-I	145	150	100	169	4,35	6,3
TNS-1,5	110,00 \$	Şönt Reaktörü	1,5	●	E-I	145	150	120	113	6,52	9,2
TNS-1,66S	115,00 \$	Şönt Reaktörü	1,66	●	E-I	145	150	120	103	6,82	10
TNS-2,5	185,00 \$	Şönt Reaktörü	2,5	●	E-I	185	192	120	67,6	10,87	12,5
TNS-3	195,00 \$	Şönt Reaktörü	3	●	E-I	185	192	145	56,3	13,04	17,5
TNS-3,33S	230,00 \$	Şönt Reaktörü	3,33	●	E-I	185	192	145	50,5	14,40	22,5
TNS-5	315,00 \$	Şönt Reaktörü	5,0	●	E-I	185	192	210	33,8	21,74	30,5
TNS-6,67S	380,00 \$	Şönt Reaktörü	6,67	●	U-I	240	180	300	28,5	30,0	26,0
TNS-7,5	425,00 \$	Şönt Reaktörü	7,5	●	U-I	240	180	360	22,5	32,61	29,2
TNS-10S	455,00 \$	Şönt Reaktörü	10	●	U-I	240	180	360	16,9	43,48	37,6

TRİFAZE ŞÖNT REAKTÖRLER (ENDÜKTİF YÜK REAKTÖRLERİ)

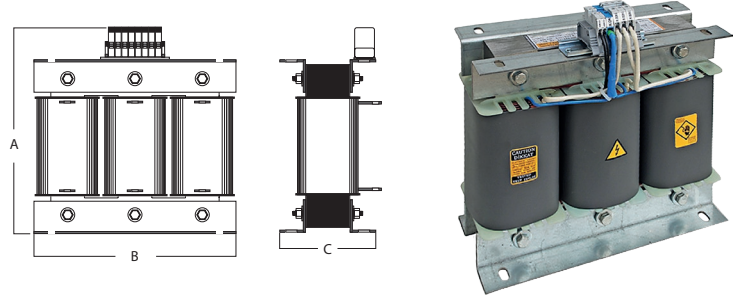

ÜRÜN KODU	FİYATI	AÇIKLAMA	GÜÇ (kVAr) 400V AC	Termik Koruma	SAC TİPİ	A (mm)	B (mm)	C (mm)	ENDÜKTANS (mH)	AKIM (A)	AĞIRLIK (kg)
TNS-0,5/400V	130,00 \$	Şönt Reaktörü	0,5	●	TİP1	145	150	84	1020	0,72	3
TNS-1/400V	155,00 \$	Şönt Reaktörü	1	●	TİP1	152	180	80	505	1,44	7,8
TNS-1,5/400V	175,00 \$	Şönt Reaktörü	1,5	●	TİP1	152	180	100	336	2,17	9,5
TNS-2,5/400V	210,00 \$	Şönt Reaktörü	2,5	●	TİP1	225	240	100	202	3,61	11,9
TNS-3 /400V	380,00 \$	Şönt Reaktörü	3	●	TİP1	225	240	110	170	4,33	16,7
TNS-5/400V	450,00 \$	Şönt Reaktörü	5	●	TİP1	275	300	146	101	7,22	30,5
TNS-7,5/400V	550,00 \$	Şönt Reaktörü	7,5	●	TİP1	315	300	156	68	10,83	32
TNS-10/400V	700,00 \$	Şönt Reaktörü	10	●	TİP1	360	360	166	51	14,43	44
TNS-15/400V	950,00 \$	Şönt Reaktörü	15	●	TİP2	350	420	176	34	21,65	63
TNS-20/400V	1.300,00 \$	Şönt Reaktörü	20	●	TİP2	350	420	196	25,5	28,87	81
TNS-25/400V	1.450,00 \$	Şönt Reaktörü	25	●	TİP2	405	480	216	20,4	36,09	102
TNS-30/400V	1.750,00 \$	Şönt Reaktörü	30	●	TİP2	405	480	236	16,8	43,30	125
TNS-40/400V	2.150,00 \$	Şönt Reaktörü	40	●	TİP2	405	480	256	12,63	57,80	141
TNS-50/400V	2.500,00 \$	Şönt Reaktörü	50	●	TİP2	510	600	270	10,2	72,20	180

MONOFAZE HARMONİK FİLTRE REAKTÖRLERİ

MONOFAZE HARMONİK REAKTÖRLER REZONANS FR 189Hz P:%7 ANMA VOLTAJI 230V

ÜRÜN KODU	189Hz-210Hz FİYAT	GÜÇ	A (mm)	B (mm)	C (mm)	ENDÜKTANS (mH)	I rms (A)	I lin (A)	AĞIRLIK (kg)
HRM-0.40-07	34,00 \$	0.40 kVAr	89	75	57	34,8	1,91	3,33	0,90
HRM-0.55-07	38,00 \$	0.55 kVAr	89	75	66	25,3	2,63	4,59	1,20
HRM-0.83-07	45,00 \$	0.83 kVAr	87	85	64	17,4	3,83	6,67	1,30
HRM-1-07	48,00 \$	1 kVAr	87	85	64	13,9	4,78	8,32	1,35
HRM-1.50-07	56,00 \$	1.50 kVAr	87	85	78	9,28	7,17	12,50	1,85
HRM-2-07	57,00 \$	2 kVAr	87	85	89	6,96	9,57	16,70	2,00
HRM-2.50-07	64,00 \$	2.50 kVAr	88	95	82	5,57	12,00	20,90	2,50
HRM-3-07	75,00 \$	3 kVAr	88	95	86	4,64	14,30	25,00	2,70
HRM-4-07	105,00 \$	4 kVAr	109	110	100	3,48	19,10	33,30	3,85
HRM-5-07	115,00 \$	5 kVAr	120	120	100	2,78	23,90	41,60	4,60
HRM-7.50-07	150,00 \$	7.50 kVAr	145	150	120	1,85	35,90	62,50	8,00
HRM-10-07	190,00 \$	10 kVAr	145	150	130	1,39	47,80	83,20	9,30

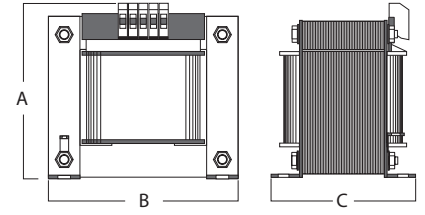
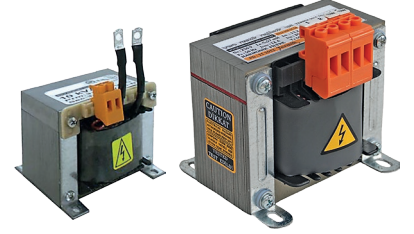

TRİFAZE HARMONİK FİLTRE REAKTÖRLERİ

TRİFAZE HARMONİK REAKTÖRLER REZONANS FR 189Hz P:%7 ANMA VOLTAJI 400V

ÜRÜN KODU	189Hz-210Hz FİYAT	GÜÇ	SAC TIPI	A	B	C	ENDÜKTANS (mH)	I rms (A)	I lin (A)	AĞIRLIK kg
HRT-0.50-07	88,00 \$	0.50 kVAr	TİP1	120	120	63	76,80	0,79	1,03	1,4
HRT-1-07	90,00 \$	1 kVAr	TİP1	120	120	63	38,40	1,59	2,07	1,45
HRT-1.50-07	102,00 \$	1.50 kVAr	TİP1	120	120	63	25,60	2,38	3,09	1,52
HRT-2.50-07	110,00 \$	2.50 kVAr	TİP1	120	120	74	15,36	3,97	5,16	2,2
HRT-5-07	140,00 \$	5 kVAr	TİP1	145	150	74	7,68	7,94	10,32	3,52
HRT-6.25-07	150,00 \$	6.25 kVAr	TİP1	145	150	84	6,14	9,92	12,90	4,4
HRT-7.50-07	160,00 \$	7.50 kVAr	TİP1	145	150	84	5,12	11,91	15,48	4,54
HRT-10-07	170,00 \$	10 kVAr	TİP1	175	180	84	3,84	15,88	20,64	5,7
HRT-12.50-07	180,00 \$	12.50 kVAr	TİP1	175	180	84	3,07	19,85	25,81	5,8
HRT-15-07	210,00 \$	15 kVAr	TİP1	175	180	104	2,56	23,82	30,97	6,3
HRT-20-07	230,00 \$	20 kVAr	TİP2	200	240	100	1,92	31,76	41,29	11,25
HRT-25-07	265,00 \$	25 kVAr	TİP2	200	240	100	1,54	39,69	51,60	11,5
HRT-30-07	275,00 \$	30 kVAr	TİP2	200	240	110	1,28	47,63	61,92	14,25
HRT-40-07	325,00 \$	40 kVAr	TİP2	200	240	120	0,96	65,51	85,16	17,1
HRT-50-07	360,00 \$	50 kVAr	TİP2	250	300	126	0,77	79,39	103,21	23
HRT-60-07	480,00 \$	60 kVAr	TİP2	250	300	146	0,64	95,27	123,85	31,5
HRT-75-07	570,00 \$	75 kVAr	TİP2	250	300	146	0,51	119,08	154,80	33,5
HRT-80-07	580,00 \$	80 kVAr	TİP2	300	360	156	0,48	127,02	165,13	40,5
HRT-100-07	740,00 \$	100 kVAr	TİP2	300	360	156	0,38	158,78	206,41	45

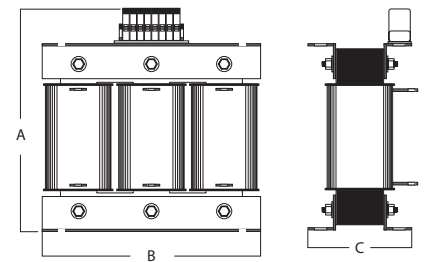

* P:%14 134 Hz ve P:%5.67 210 Hz. Harmonik filtreler ile ilgili fiyat bilgisi alınır.

ANALOG AMPERMETRELER VE VOLTMETRELER



A96-100



V72-500



A72-150

DİREKT ANALOG AMPERMETRELER

ÜRÜN KODU	FİYATI	AÇIKLAMA	BOYUTLAR (mm)
A72-05 D	19,00 \$	5A Direkt Ampermetre	72x72
A72-10 D	19,00 \$	10A Direkt Ampermetre	72x72
A72-15 D	19,00 \$	15A Direkt Ampermetre	72x72
A72-20 D	19,00 \$	20A Direkt Ampermetre	72x72
A72-25 D	19,00 \$	25A Direkt Ampermetre	72x72
A72-30 D	19,00 \$	30A Direkt Ampermetre	72x72
A72-40 D	19,00 \$	40A Direkt Ampermetre	72x72
A72-50 D	19,00 \$	50A Direkt Ampermetre	72x72
A72-60 D	19,00 \$	60A Direkt Ampermetre	72x72
A72-75 D	19,00 \$	75A Direkt Ampermetre	72x72
A72-100 D	19,00 \$	100A Direkt Ampermetre	72x72
A96-30 D	22,00 \$	30A Direkt Ampermetre	96x96
A96-50 D	22,00 \$	50A Direkt Ampermetre	96x96
A96-60 D	22,00 \$	60A Direkt Ampermetre	96x96
A96-75 D	22,00 \$	75A Direkt Ampermetre	96x96
A96-100 D	22,00 \$	100A Direkt Ampermetre	96x96

ANALOG VOLTMETRELER

ÜRÜN KODU	FİYATI	AÇIKLAMA	BOYUTLAR (mm)
V72-250	19,00 \$	0..250V AC Voltmetre	72x72
V72-500	19,00 \$	0..500V AC Voltmetre	72x72
V96-250	21,00 \$	0..250V AC Voltmetre	96x96
V96-500	21,00 \$	0..500V AC Voltmetre	96x96

ANALOG AMPERMETRELER

ÜRÜN KODU	FİYATI	AÇIKLAMA	BOYUTLAR (mm)
A72-100	17,00 \$	100/5 Ampermetre	72x72
A72-150	17,00 \$	150/5 Ampermetre	72x72
A72-200	17,00 \$	200/5 Ampermetre	72x72
A72-250	17,00 \$	250/5 Ampermetre	72x72
A72-300	17,00 \$	300/5 Ampermetre	72x72
A72-400	17,00 \$	400/5 Ampermetre	72x72
A72-600	17,00 \$	600/5 Ampermetre	72x72
A72-800	17,00 \$	800/5 Ampermetre	72x72
A72-1000	20,00 \$	1000/5 Ampermetre	72x72
A72-1200	20,00 \$	1200/5 Ampermetre	72x72
A96-50	19,00 \$	50/5 Ampermetre	96x96
A96-100	19,00 \$	100/5 Ampermetre	96x96
A96-150	19,00 \$	150/5 Ampermetre	96x96
A96-200	19,00 \$	200/5 Ampermetre	96x96
A96-250	19,00 \$	250/5 Ampermetre	96x96
A96-300	19,00 \$	300/5 Ampermetre	96x96
A96-400	19,00 \$	400/5 Ampermetre	96x96
A96-600	19,00 \$	600/5 Ampermetre	96x96
A96-800	19,00 \$	800/5 Ampermetre	96x96
A96-1000	19,00 \$	1000/5 Ampermetre	96x96
A96-1200	21,00 \$	1200/5 Ampermetre	96x96
A96-1600	21,00 \$	1600/5 Ampermetre	96x96
A96-2000	21,00 \$	2000/5 Ampermetre	96x96
A96-2500	21,00 \$	2500/5 Ampermetre	96x96



RGT-MT18 SVC

Magic Touch

Yeni Nesil Kompanzasyon



5" Dokunmatik Ekran
ve Türkçe Menü



TCR (SVC)
Bağlantısı



61. Harmonik
Ölçümü



Jeneratör
Modu



Dahili Pano
Termostatı ve
Kontrolü



Uzak Erişim
ve İzleme



Kolay Montaj ve
Kullanım



Alarm Çıktıları



Güç Analizi



Esnek Çalışma
Gerilimi



50'den fazla  lkeye  r n ve teknik destek saęlıyoruz.

Satıř Destek

satis@tense.com.tr

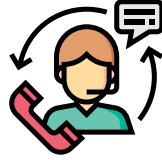

Teknik Destek Hattı

0850 202 20 24

support@tense.com.tr



tenseelektronik

