



Fiyat Listesi  
**Temmuz 2023**





# Molwex

Molwex olarak, enerji ve elektrik endüstrisi sektörüne yönelik etiketleme, markalama çözümleri ile bu hususlarda teknik destek vermek üzere uzmanlaşmış bir markayız.

20 yılı aşkın ulusal ve uluslararası sektör tecrübemizin yanında; deneyimli, genç ve uzman yönetim ve teknik kadrosuyla; iyi üne sahip, güvenilir ve profesyonel uluslararası tedarikçilerimizle, faaliyetlerimizi sürdürürken sektördeki yeni fırsatları da değerlendirerek ortaklarımıza, müşterilerimize, çalışanlarımıza, tedarikçilerimize ve topluma değer yaratmayı amaçlıyoruz.

Elektriğin üretim, iletim ve dağıtım alanlarında en çok güvenilen etiketleme ve markalama sistemlerinin profesyonel seçimi; sizlere piyasada bulabileceğiniz en iyi ürünleri en iyi fiyata alma imkanı sağlayacaktır.

## **Neden Molwex?**

En karmaşık sorunları çözmeye yardımcı olacak zengin markalama çözümleri ve karmaşık işlerinizi tamamlamanızı sağlayan gelişmiş özellikler sunuyoruz. Yeni özellikler, yenilikçi ürünlerinizi üretime daha hızlı hazırlamanız için ürün geliştirme sürecinizi iyileştirmenize yardımcı olur.

- Uluslararası Ortaklarımız
- 7/24 Teknik Destek
- Çözüm Odaklı Yapı
- Tüm Türkiye'deki referanslarımız

## **Global Tecrübe**

Partnerlerimizin global tecrübelerini lokal tecrübemizle birleştiriyoruz. Saha ve ürün tecrübemizi her iki tarafa yansıtarak en doğru sonuca gitmeyi hedefliyoruz.



# Molwex

## İçindekiler

### **RAY KLEMENSLER VE AKSESUARLARI**

#### **Vidalı Ray Klemensi ve Aksesuarları**

- 1 Giriş - 1 Çıkış Klemensler 04
- 1 Giriş - 1 Çıkış Topraklama Klemensler 04
- 2 Katlı Klemensler 05
- Sigortalı Klemensler 05
- Pabuç Bağlantılı Ray Klemensler 06
- Üst Köprüler - Sonlandırıcı Plakalar 07

#### **Push-in Klemensler ve Aksesuarları**

- 1 Giriş - 1 Çıkış Klemensler 08
- 1 Giriş - 1 Çıkış Topraklama Klemensler 08
- 2 Katlı Klemensler 09
- Fonksiyonel Klemensler 09-10
- Üst Köprüler 11
- Push-In Dağıtıcı Blokları 13

#### **Pano Aksesuarları**

- Durdururcular 12
- Raylar 14
- Bara Klemensleri 14
- Pano Prizleri 14
- Trafo Klemensleri 14

### **RÖLE GRUPLARI**

- PLC ( Slim ) Röleler 16
- PCB Tip Röleler 17
- Endüstriyel Röleler 18-19
- Koruma Kontrol Röleleri 20-23

### **SENSÖR AKTÜATÖR KABLoları**

- M8 -M12 Düz ve Açılı PVC Kablolar 25-26
- M8 -M12 Düz ve Açılı PUR Kablolar 27-26
- M8 -M12 Çift Tarafı Konnektörlü Kab. 29-30
- M8 -M12 Çift Tarafı RJ45 Haberleşme K. 31

#### **Standart Etiketleme Çözümleri**

- Yazılı Klemens Etiketleri 33
- Kablo Bağ Etiketler 34
- Montaj Öncesi Etiketler 34
- Montaj Sonrası Etiketler 34

#### **Plotter ve Aksesuarlar**

- Plotter 37
- Klemens Etiketi 37
- Cihaz Etiketi 37
- Kablo İşaretleme Etiketleri 37

#### **Termal Yazıcı ve Çözümleri- Evomax**

- Kart Printer ve Aksesuarları 40
- Klemens Etiketleri 41
- Kablolar için Kablo Etiketleri 42
- Kablolar için Düz Etiketler 43
- Kablolar için Sarma Etiketler 44
- Kablo Bağlı Etiketler 45
- Buton/Kanallar için Yapışkanlı Etik. 46
- Pano içi Cihaz Etiketleri 47

#### **Termal yazıcı ve Çözümleri**

- Rulo Tip Termal Yazıcılar ve Aks. 48
- Klemens Etiketi-Şerit Etiket 48
- Pano-Buton Etiket Tutucuları 48
- Düz İşaretleme Plakaları 48
- Katlamalı Kablo İşaretleme Plakaları 49
- Kablo İşaretleme-Şeffaf Tüpler 49
- Kablo Üzerine Sarılan Etiketler 51
- Lazer Yazıcı Etiketleri 51
- Pano İçi Etiketleme 52
- Pano Yüzey Etiketleri-Kalın 53
- Yapışkanlı Şerit etiketler 54
- İkaz Etiketleri 54

#### **Yüksük ve Pabuçlar**

- İzoleli Kablo Yüksükleri 57-58
- İzoleli Çift Girişli Kablo Yüksükleri 57-58
- İzoleli Yuvarlak Uçlu Kablo Pabuçları 59
- İzoleli Çatal Uçlu Kablo Pabuçları 59
- İzoleli İğne Uçlu Kablo Pabuçları 60
- İzoleli Faston Dişi - Erkek Kablo Pabuçları 60
- İzoleli Yuvarlak Erkek- Dişi Fişler 61

#### **Sıkmalı Kablo Pabuçları**

- EKO Seri Sıkmalı Kablo Pabuç 62
- Standart Seri Sıkmalı Kablo Pabuç 63
- Ek Muflar 64
- Kablo Çorapları 64



# RAY KLEMENSLERİ ve AKSESUARLARI

[www.molwex.com](http://www.molwex.com)

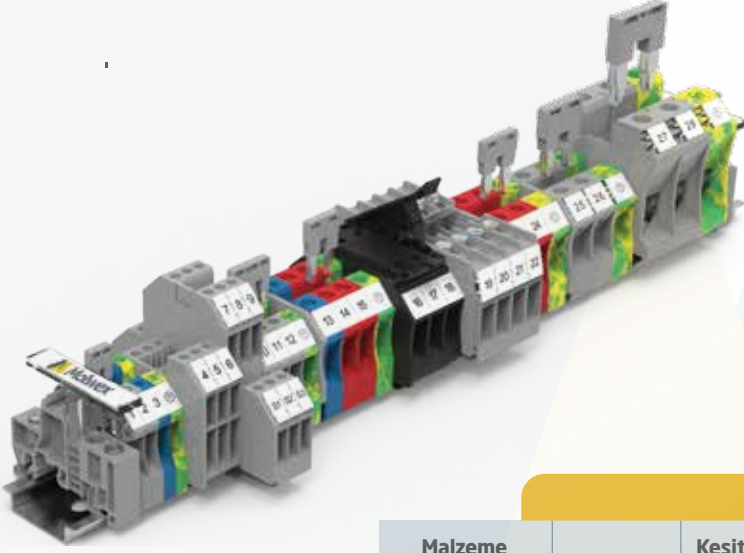

## Vidalı Ray Klemensleri

- Polyemide 66 V0 Hammadde
- Pratik Üst Köprü
- Şerit ve Dekafix Markalamaya Uygun

### Ray Klemensleri

Malzeme Kodu	Tip	Kesit mm <sup>2</sup>	Açıklama	Renk	Ambalaj Adeti	Birim Fiyat (TL)
150 000	DC2.5	2.5	V0, 1 Giriş - 1 Çıkış	Gri	100	17,48
150 010	DC4	4	V0, 1 Giriş - 1 Çıkış	Gri	100	20,02
150 020	DC6	6	V0, 1 Giriş - 1 Çıkış	Gri	50	28,05
150 030	DC10	10	V0, 1 Giriş - 1 Çıkış	Gri	50	36,78
150 040	DC16	16	V0, 1 Giriş - 1 Çıkış	Gri	20	59,93
150 050	DC35	35	V0, 1 Giriş - 1 Çıkış	Gri	25	122,91
150 060	PC50	50	V0, 1 Giriş - 1 Çıkış	Gri	10	396,10
150 150	PC95	95	V0, 1 Giriş - 1 Çıkış	Gri	5	578,92

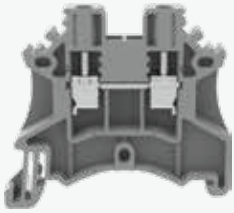

DC2.5

Renk Skalası



DC Serisi 150 000 Renk Kodu  \*\*1  \*\*2  \*\*3  \*\*4  \*\*5  \*\*6  \*\*7  \*\*8  \*\*9

Sertifika Bilgileri



CE ENEC RoHS REACH

### Topraklama Ray Klemensleri

Malzeme Kodu	Tip	Kesit mm <sup>2</sup>	Açıklama	Renk	Ambalaj Adeti	Fiyat (TL/Paket)
150 070	DC2.5-PE	2.5	V0, 1 Giriş - 1 Çıkış	Sarı - Yeşil	100	69,07
150 071	DC4-PE	4	V0, 1 Giriş - 1 Çıkış	Sarı - Yeşil	100	77,20
150 072	DC6-PE	6	V0, 1 Giriş - 1 Çıkış	Sarı - Yeşil	50	93,45
150 073	DC10-PE	10	V0, 1 Giriş - 1 Çıkış	Sarı - Yeşil	50	105,63
150 074	DC16-PE	16	V0, 1 Giriş - 1 Çıkış	Sarı - Yeşil	20	154,38
150 075	DC35-PE	35	V0, 1 Giriş - 1 Çıkış	Sarı - Yeşil	25	294,55
150 076	PC50-PE	50	V0, 1 Giriş - 1 Çıkış	Sarı - Yeşil	10	794,23
150 077	PC95-PE	95	V0, 1 Giriş - 1 Çıkış	Sarı - Yeşil	10	1.153,75



DC2.5 PE

Sertifika Bilgileri



CE ENEC RoHS REACH

## İki Katlı Klemensler

Malzeme Kodu	Tip	Kesit mm <sup>2</sup>	Açıklama	Renk	Ambalaj Adeti	Birim Fiyat (TL)
150 080	DCKKB2.5	2.5	V0, 2 Giriş - 2 Çıkış	Gri	50	52,82
150 081	DCKKB2.5	2.5	V0, 2 Giriş - 2 Çıkış	Mavi	50	52,82
150 090	DCKKB4	4	V0, 2 Giriş - 2 Çıkış	Gri	50	72,13
150 091	DCKKB4	4	V0, 2 Giriş - 2 Çıkış	Mavi	50	72,13

Sertifika Bilgileri



CE ENEC RoHS REACH

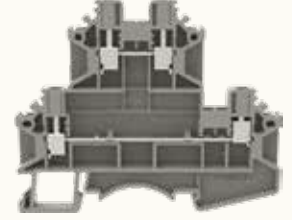

DCKKB2.5

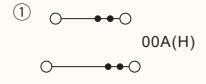

## Sigortalı Klemensler

Malzeme Kodu	Tip	Kesit mm <sup>2</sup>	Açıklama	Renk	Ambalaj Adeti	Birim Fiyat (TL)
150 100	DC4-HE	4	Sigortalı Klemens	Gri	50	81,25
150 101	DC4-HE	4	LED'Li - 24 V AC / DC	Siyah	50	170,63
150 102	DC4-HE	4	LED'Li - 110 V AC / DC	Siyah	50	170,63
150 103	DC4-HE	4	LED'Li - 220 V AC / DC	Siyah	50	170,63

Sertifika Bilgileri



CE ENEC RoHS REACH

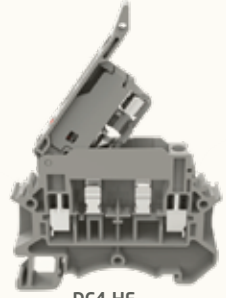

DC4-HE

## Sigortalı Klemensler İçin Buşon

Malzeme Kodu	Tip	Kesit mmxmm	Açıklama	Ambalaj Adeti	Birim Fiyat (TL)
150 120	MCS	5x20	0.5A Minyatür Buşon	20	8,83
150 121	MCS	5x20	1A Minyatür Buşon	20	8,83
150 123	MCS	5x20	3A Minyatür Buşon	20	8,83
150 126	MCS	5x20	6A Minyatür Buşon	20	8,83
150 130	MCS	5x20	10A Minyatür Buşon	20	8,83



MCS

## Bıçaklı Ayrılmalı Klemens

Malzeme Kodu	Tip	Kesit mm <sup>2</sup>	Açıklama	Ambalaj Adeti	Birim Fiyat (TL)
150 680	DC4-MT	4	Bıçaklı ayırma klemensi	50	64,20



DC4-MT

Sertifika Bilgileri



CE ENEC RoHS REACH

# Pabuç Bağlantılı Ray Klemensleri



- UL94 Uyumlu, V0 yanmazlık sınıfı
- Farklı standartlardaki kablo pabuçlarına uygun
- İzolasyon kapağı ve gövde yapısı ile tam yalıtımlı
- 25 - 300 mm<sup>2</sup> kesit aralığında kablo bağlantısı
- Demiryolu EB45545-2 Standardına uygun
- Yüksek akım kapasitesi ve güvenli bağlantı

## Pabuç Bağlantılı Ray Klemensleri

Malzeme Kodu	Tip	Kesit mm <sup>2</sup>	Açıklama	Renk	Ambalaj Adeti	Birim Fiyat (TL)
050 010	MDL-35	35	Pabuç Bağlantılı, Baralı, Kapaklı 1000 V / 125 A	Gri	10	279,00
050 020	MDL-50	50	Pabuç Bağlantılı, Baralı, Kapaklı 1000 V / 150 A	Gri	10	302,45
050 030	MDL-70	70	Pabuç Bağlantılı, Baralı, Kapaklı 1000 V / 192 A	Gri	10	396,83
050 040	MDL-95	95	Pabuç Bağlantılı, Baralı, Kapaklı 1000 V / 232 A	Gri	10	454,74
050 050	MDL-120	120	Pabuç Bağlantılı, Baralı, Kapaklı 1000 V / 269 A	Gri	5	785,07
050 060	MDL-150	150	Pabuç Bağlantılı, Baralı, Kapaklı 1000 V / 309 A	Gri	5	808,67
050 070	MDL-185	185	Pabuç Bağlantılı, Baralı, Kapaklı 1000 V / 353 A	Gri	5	879,45
050 080	MDL-240	240	Pabuç Bağlantılı, Baralı, Kapaklı 1000 V / 415 A	Gri	5	1.051,05
050 090	MDL-300	300	Pabuç Bağlantılı, Baralı, Kapaklı 1000 V / 415 A	Gri	5	1.153,75



MDL-35

### Renk Skalası



### MDL Serisi

050 010  
Renk Kodu

\*\*1

\*\*2

\*\*3

\*\*4

\*\*5

\*\*6

\*\*7

\*\*8

\*\*9



## Geçme Üst Köprüler

Malzeme Kodu	Tip	Kesit mm2	Açıklama	Renk	Ambalaj Adeti	Birim Fiyat (TL)
150 402	DFA2.5-02P	2.5	DC2.5 & DCCKB2.5 için, 2' li	Gri	25	18,24
150 403	DFA2.5-03P	2.5	DC2.5 & DCCKB2.5 için, 3' lü	Gri	20	27,82
150 404	DFA2.5-04P	2.5	DC2.5 & DCCKB2.5 için, 4' lü	Gri	15	36,24
150 410	DFA2.5-10P	2.5	DC2.5 & DCCKB2.5 için, 10' lu	Gri	5	91,12
150 412	DFA4-02P	4	DC4 için, 2' li	Gri	25	21,75
150 413	DFA4-03P	4	DC4 için, 3' lü	Gri	20	28,51
150 414	DFA4-04P	4	DC4 için, 4' lü	Gri	15	38,45
150 420	DFA4-10P	4	DC4 için, 10' lu	Gri	5	98,13
150 422	DFA6-02P	6	DC6 için, 2' li	Gri	25	32,96
150 423	DFA6-03P	6	DC6 için, 3' lü	Gri	20	46,52
150 424	DFA6-04P	6	DC6 için, 4' lü	Gri	15	72,90
150 430	DFA6-10P	6	DC6 için, 10' lu	Gri	5	133,16
150 432	DFA10-02P	10	DC10 için, 2' li	Gri	25	42,54
150 433	DFA10-03P	10	DC10 için, 3' lü	Gri	20	58,88
150 434	DFA10-04P	10	DC10 için, 4' lü	Gri	15	82,23
150 440	DFA10-10P	10	DC10 için, 10' lu	Gri	5	168,20
150 442	DFA16-02P	16	DC16 için, 2' li	Gri	15	59,15
150 443	DFA16-03P	16	DC16 için, 3' lü	Gri	5	77,84
150 452	DFA35-02P	35	DC35 için, 2'li	Gri	15	82,54
150 453	DFA35-03P	35	DC35 için, 3'lü	Gri	5	180,87

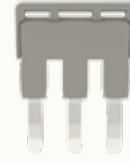

DFA2.5-02P



DFA2.5-10P

## Sonlandırıcı Plakalar

Malzeme Kodu	Tip	Kesit mm2	Açıklama	Renk	Ambalaj Adeti	Birim Fiyat (TL)
150 300	D-DC2.5	2.5 - 4	DC2.5 / DC4 için	Gri	100	11,05
150 301	D-DC2.5	2.5 - 4	DC2.5 / DC4 için	Mavi	100	11,05
150 310	D-DC6	6 - 10	DC6 / DC10 için	Gri	50	11,05
150 311	D-DC6	6 - 10	DC6 / DC10 için	Mavi	50	11,05
150 320	D-DC16	16	DC16 için	Gri	25	16,10
150 321	D-DC-16	16	DC16 için	Mavi	25	16,10
150 330	D-DCKKB2.5	2.5	DCKKB2.5 için	Gri	50	20,92
150 331	D-DCKKB2.5	2.5	DCKKB2.5 için	Mavi	50	20,92
150 360	D-DCKKB4	4	DCKKB4 için	Gri	50	20,92
150 361	D-DCKKB4	4	DCKKB4 için	Mavi	50	20,92
150 340	D-DC4-HE	4	DC4-HE için	Gri	20	17,23
150 686	D-DC4-MT	4	DC4-MT için	Gri	50	11,05



D-DC2.5



D-DCKKB2.5



## Push-in Klemensler

- Polyemide 66 V0 Hammadde
- Geçmeli Üst Köprü
- Şerit ve Dekafix Markalamaya Uygun

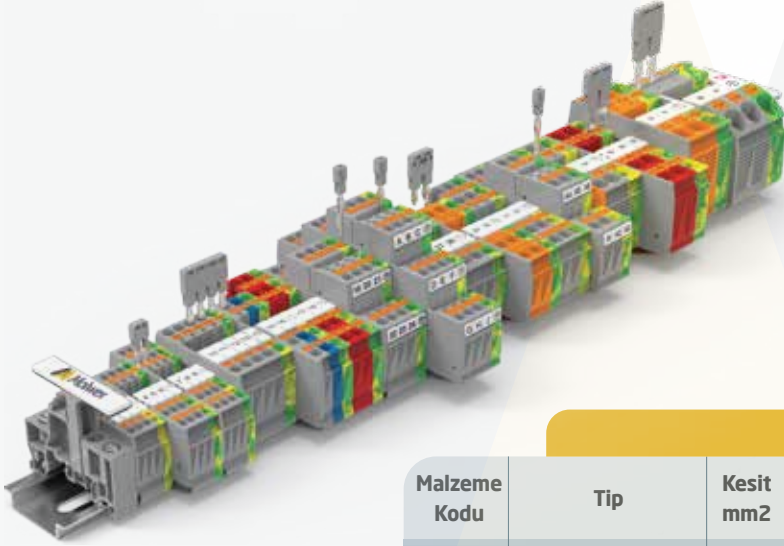

### Ray Klemensleri

Malzeme Kodu	Tip	Kesit mm <sup>2</sup>	Açıklama	Renk	Ambalaj Adeti	Birim Fiyat (TL)
160 000	DS1.5	1.5	V0, 1 Giriş - 1 Çıkış	Gri	100	19,67
160 010	DS2.5	2.5	V0, 1 Giriş - 1 Çıkış	Gri	100	19,18
160 020	DS4	4	V0, 1 Giriş - 1 Çıkış	Gri	100	26,17
160 030	DS6	6	V0, 1 Giriş - 1 Çıkış	Gri	50	42,90
160 040	DS10	10	V0, 1 Giriş - 1 Çıkış	Gri	20	68,10
160 050	DS16	16	V0, 1 Giriş - 1 Çıkış	Gri	20	128,38

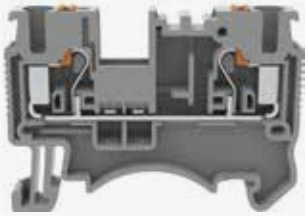

DS1.5

Renk Skalası



DS Serisi 160 000 **\*\*1** **\*\*2** **\*\*3** **\*\*4** **\*\*5** **\*\*6** **\*\*7** **\*\*8** **\*\*9**  
Renk Kodu \_J

Sertifika Bilgileri



CE EAC RoHS REACH

### Topraklama Ray Klemensleri

Malzeme Kodu	Tip	Kesit mm <sup>2</sup>	Açıklama	Renk	Ambalaj Adeti	Birim Fiyat (TL)
160 060	DS1.5-PE	1.5	V0, 1 Giriş - 1 Çıkış	Sarı - Yeşil	100	68,25
160 061	DS2.5-PE	2.5	V0, 1 Giriş - 1 Çıkış	Sarı - Yeşil	100	78,00
160 062	DS4-PE	4	V0, 1 Giriş - 1 Çıkış	Sarı - Yeşil	100	99,95
160 063	DS6-PE	6	V0, 1 Giriş - 1 Çıkış	Sarı - Yeşil	50	146,25
160 064	DS10-PE	10	V0, 1 Giriş - 1 Çıkış	Sarı - Yeşil	20	177,95
160 065	DS16-PE	16	V0, 1 Giriş - 1 Çıkış	Sarı - Yeşil	20	236,45

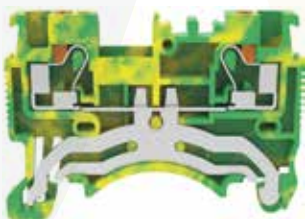

DS1.5-PE

Sertifika Bilgileri



CE EAC RoHS REACH

## İki Katlı Klemensler

Malzeme Kodu	Tip	Kesit mm <sup>2</sup>	Açıklama	Renk	Ambalaj Adeti	Birim Fiyat (TL)
160 160	DSKK2.5	2.5	Push-in, Çift Katlı Klemens	Gri	50	56,36
160 500	DSKKS2.5	2.5	Push-in, Çift Katlı Klemens, AÇILI	Gri	50	56,36
160 170	DSKK4	4	Push-in, Çift Katlı Klemens	Gri	50	73,13
160 510	DSKKS4	4	Push-in, Çift Katlı Klemens, AÇILI	Gri	50	115,38



DSKKS2.5

## İki Katlı Topraklama Klemensler

Malzeme Kodu	Tip	Kesit mm <sup>2</sup>	Açıklama	Renk	Ambalaj Adeti	Birim Fiyat (TL)
160 154	DSKK2.5-PE	2.5	Push-in, İki Katlı Klemens	Sarı-Yeşil	50	140,40
160 155	DSKKS2.5-PE	2.5	Push-in, İki Katlı Klemens, AÇILI	Sarı-Yeşil	50	140,40
160 156	DSKKS2.5-PE	4	Push-in, İki Katlı Klemens, AÇILI	Sarı-Yeşil	50	154,70



DSKK2.5-PE

## Üç Katlı Klemensler

Malzeme Kodu	Tip	Kesit mm <sup>2</sup>	Açıklama	Renk	Ambalaj Adeti	Birim Fiyat (TL)
160 200	DS2.5-3L	2.5	Push-in, Üç Katlı Klemens	Gri	50	140,40
160 205	DS2.5-3L-PE	2.5	Push-in, Faz+Nötr+Toprak Klemensi	Gri	50	161,53
160 208	DS2.5-PE/3L	2.5	Push-in, 3 Faz + Toprak Klemensi	Gri	50	224,58



DS2.5-PE/3L

## Çok İşlevli Klemensler

Malzeme Kodu	Tip	Kesit mm <sup>2</sup>	Açıklama	Renk	Ambalaj Adeti	Birim Fiyat (TL)
160 070	DS1.5-TW	1.5	Push-in, Bir Giriş - İki Çıkış	Gri	100	40,37
160 080	DS2.5-TW	2.5	Push-in, Bir Giriş - İki Çıkış	Gri	100	51,68
160 090	DS4-TW	4	Push-in, Bir Giriş - İki Çıkış	Gri	50	70,01
160 100	DS6-TW	6	Push-in, Bir Giriş - İki Çıkış	Gri	50	125,13
160 570	DS10-TW	10	Push-in, Bir Giriş - İki Çıkış	Gri	50	144,95
160 120	DS1.5-QU	1.5	Push-in, İki Giriş - İki Çıkış	Gri	100	47,97
160 130	DS2.5-QU	2.5	Push-in, İki Giriş - İki Çıkış	Gri	50	64,35
160 140	DS4-QU	4	Push-in, İki Giriş - İki Çıkış	Gri	50	79,37
160 550	DS6-QU	6	Push-in, İki Giriş - İki Çıkış	Gri	25	143,00

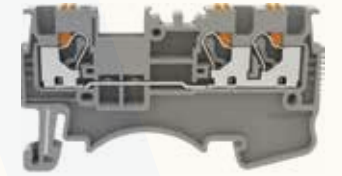

DS1.5-TW



DS1.5-QU

## Çok İşlevli Topraklama Klemensler



DS1.5-TW

Malzeme Kodu	Tip	Kesit mm <sup>2</sup>	Açıklama	Renk	Ambalaj Adeti	Birim Fiyat (TL)
160 110	DS1.5-TW-PE	1.5	Push-in, Bir Giriş - İki Çıkış	Sarı - Yeşil	100	98,67
160 111	DS2.5-TW-PE	2.5	Push-in, Bir Giriş - İki Çıkış	Sarı - Yeşil	100	109,40
160 112	DS4-TW-PE	4	Push-in, Bir Giriş - İki Çıkış	Sarı - Yeşil	50	124,41
160 113	DS6-TW-PE	6	Push-in, Bir Giriş - İki Çıkış	Sarı - Yeşil	50	149,67
160 114	DS10-TW-PE	10	Push-in, Bir Giriş - İki Çıkış	Sarı - Yeşil	25	245,38
160 150	DS1.5-QU-PE	1.5	Push-in, İki Giriş - İki Çıkış	Sarı - Yeşil	50	109,89
160 151	DS2.5-QU-PE	2.5	Push-in, İki Giriş - İki Çıkış	Sarı - Yeşil	50	123,35
160 152	DS4-QU-PE	4	Push-in, İki Giriş - İki Çıkış	Sarı - Yeşil	25	139,04
160 153	DS6-QU-PE	6	Push-in, İki Giriş - İki Çıkış	Sarı - Yeşil	25	156,33

## Sigortalı Klemensler



DS4-HE

Malzeme Kodu	Tip	Kesit mm <sup>2</sup>	Açıklama	Renk	Ambalaj Adeti	Birim Fiyat (TL)
160 600	DS4-HE	4	Sigortalı Klemens	Siyah	100	133,25
160 601	DS4-HE	4	LED'li - 24 V AC / DC	Siyah	100	342,88
160 603	DS4-HE	4	LED'li - 220 V AC	Siyah	100	342,88

## Bıçaklı Ayırmalı Klemensler



DS2.5-MT

Malzeme Kodu	Tip	Kesit mm <sup>2</sup>	Açıklama	Renk	Ambalaj Adeti	Birim Fiyat (TL)
160 580	DS2.5-MT	2.5	Bıçaklı Ayırmalı Klemens	Gri	100	99,17

## Sensör Klemensleri



DSIO1.5/3

Malzeme Kodu	Tip	Kesit mm <sup>2</sup>	Açıklama	Renk	Ambalaj Adeti	Birim Fiyat (TL)
160 700	DSIO1.5/3	1.5	Sensör Klemensi	Gri	50	115,70

## Soketli Klemensler



DS2.5/1P

DS2.5/1P-PE



DSP2.5-H-M

DSP2.5-H-R

DSP2.5-H-L

Malzeme Kodu	Tip	Kesit mm <sup>2</sup>	Açıklama	Renk	Ambalaj Adeti	Birim Fiyat (TL)
160 590	DS2.5/1P	2.5	Soketli Klemens	Gri	100	30,72
160 595	DS2.5/1P-PE	2.5	Soketli Klemens Topraklama	Sarı-Yeşil	100	97,60
160 596	DSP2.5-H-L	2.5	Soket - SOL	Gri	100	57,20
160 597	DSP2.5-H-M	2.5	Soket - ORTA	Gri	100	57,20
160 598	DSP2.5-H-R	2.5	Soket - SAĞ	Gri	100	57,20
160 599	DSP1.5	2.5	DSP2.5 için Turuncu Tutucu	Turuncu	100	13,50

Sertifika Bilgileri



## Geçme Üst Köprüler

Malzeme Kodu	Tip	Kesit mm <sup>2</sup>	Açıklama	Renk	Ambalaj Adeti	Birim Fiyat (TL)
160 372	DFB1.5-02P	1.5	DS1.5/DS1.5-Tw/DS1.5-QU/DSKK1.5 için	Gri	25	22,68
160 373	DFB1.5-03P	1.5	DS1.5/DS1.5-Tw/DS1.5-QU/DSKK1.5 için	Gri	20	29,90
160 374	DFB1.5-04P	1.5	DS1.5/DS1.5-Tw/DS1.5-QU/DSKK1.5 için	Gri	15	43,93
160 380	DFB1.5-10P	1.5	DS1.5/DS1.5-Tw/DS1.5-QU/DSKK1.5 için	Gri	5	108,19
160 382	DFB2.5-02P	2.5	DS2.5/DS2.5-Tw/DS2.5-QU/DSKK2.5 için	Gri	25	18,24
160 383	DFB2.5-03P	2.5	DS2.5/DS2.5-Tw/DS2.5-QU/DSKK2.5 için	Gri	20	27,82
160 384	DFB2.5-04P	2.5	DS2.5/DS2.5-Tw/DS2.5-QU/DSKK2.5 için	Gri	15	36,24
160 390	DFB2.5-10P	2.5	DS2.5/DS2.5-Tw/DS2.5-QU/DSKK2.5 için	Gri	5	91,12
160 392	DFB4-02P	4	DS4/DS4-Tw/DS4-QU/DSKK4 için	Gri	25	19,23
160 393	DFB4-03P	4	DS4/DS4-Tw/DS4-QU/DSKK4 için	Gri	20	28,51
160 394	DFB4-04P	4	DS4/DS4-Tw/DS4-QU/DSKK4 için	Gri	15	38,33
160 400	DFB4-10P	4	DS4/DS4-Tw/DS4-QU/DSKK4 için	Gri	5	98,13
160 402	DFB6-02P	6	DS6/DS6-Tw/DS6 için	Gri	25	25,97
160 403	DFB6-03P	6	DS6/DS6-Tw/DS6 için	Gri	20	38,09
160 404	DFB6-04P	6	DS6/DS6-Tw/DS6 için	Gri	15	47,91
160 410	DFB6-10P	6	DS6/DS6-Tw/DS6 için	Gri	5	123,82
160 422	DFB10-02P	10	DS10 için	Gri	25	48,60
160 423	DFB10-03P	10	DS10 için	Gri	20	55,38
160 424	DFB10-04P	10	DS10 için	Gri	15	64,73
160 430	DFB10-10P	10	DS10 için	Gri	5	139,01
160 432	DFB16-02P	16	DS16 için	Gri	25	57,49
160 433	DFB16-03P	16	DS16 için	Gri	20	66,30
160 434	DFB16-04P	16	DS16 için	Gri	15	88,38
160 505	DFBS10-5.2	2.5	DS2.5-PE/3L için	Kırmızı	50	112,45



DFB2.5-02P

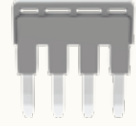

DFB2.5-02P

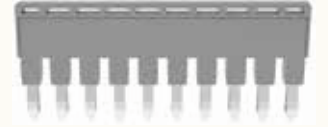

DFB2.5-10P

## Sonlandırıcı Plakalar

Malzeme Kodu	Tip	Kesit mm <sup>2</sup>	Açıklama	Renk	Ambalaj Adeti	Birim Fiyat (TL)
160 210	D-DS1.5	1.5	DS1.5 / DS1.5PE için	Gri	100	13,75
160 220	D-DS2.5	2.5	DS2.5 / DS2.5PE için	Gri	100	13,75
160 230	D-DS4	4	DS4 / DS4PE için	Gri	100	14,37
160 240	D-DS6	6	DS6 / DS6PE için	Gri	50	14,85
160 250	D-DS10	10	DS10 / DS10PE için	Gri	50	15,25
160 260	D-DS16	16	DS16 / DS16PE için	Gri	25	17,59
160 270	D-DS1.5-TW	1.5	DS1.5TW / DS1.5TW-PE için	Gri	100	13,95
160 280	D-DS2.5-TW	2.5	DS2.5TW / DS2.5TW-PE için	Gri	50	14,41
160 290	D-DS4-TW	4	DS4TW / DS4TW-PE için	Gri	50	15,96
160 300	D-DS6-TW	6	DS6TW için	Gri	50	16,88
160 310	D-DS1.5-QU	1.5	DS1.5QU / DS1.5QU-PE için	Gri	100	14,41
160 320	D-DS2.5-QU	2.5	DS2.5QU / DS2.5QU-PE için	Gri	50	14,41
160 330	D-DS4-QU	4	DS4QU / DS4QU-PE için	Gri	50	16,88
160 332	D-DS6-QU	6	DS6QU / DS6QU-PE için	Gri	50	16,88
160 610	D-DSKKS2.5	2.5	DSSKS2.5 / DSSKS 2.5-PE için	Gri	50	13,85
160 620	D-DSKKS4	4	DSSKS4 / DSSKS4-PE için	Gri	50	13,85
160 340	D-DSKK2.5	2.5	DSSK2.5 / DSSK 2.5-PE için	Gri	50	13,85
160 350	D-DSKK4	4	DSSK4 için	Gri	50	13,85
160 370	D-DS2.5-3L	2.5	DS2.5-3L-PE için	Gri	25	13,65
160 368	D-DS2.5-PE/3L	2.5	DS2.5-PE/3L için	Gri	25	13,65
160 365	D-DS4-HE	4	DS4-HE için	Gri	25	13,85
160 366	D-DS2.5-MT	2.5	DS2.5-MT için	Gri	25	13,85
160 750	D-DSIO	1.5	DSIO1.5 için	Gri	25	13,85



D-DS2.5



D-DSKK2.5

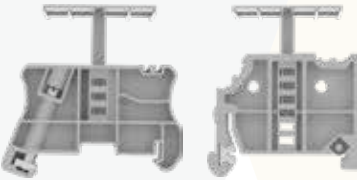

MVD-1

MYD-1



E-WS N



GME

GME

## Durdurucular

Malzeme Kodu	Tip	Açıklama	Renk	Ambalaj Adeti	Birim Fiyat (TL)
046 005	MVD-1	Vidalı Durdurucu	Gri	100	15,25
046 007	MYD-1	Yaylı Durdurucu	Gri	100	15,25
046 009	ML-1	MVD - MYD için Modüler Etiket	Gri	100	10,91
046 003	E-WS N	Yaylı Durdurucu - Büyük Tip	Gri	50	30,55
046 004	KLM3-20x8	E-WS N için 20x8 mm Ayarlanabilir Modüler Etiket	Gri	100	14,30

## Grup Etiketi

Malzeme Kodu	Tip	Açıklama	Renk	Ambalaj Adeti	Birim Fiyat (TL)
046 001	GME	Grup Etiketi, Gri, MR 32/ MR 35 Uygun	Gri	50	16,58
046 002	GME	Grup Etiketi, Bej, MR 32/ MR 35 Uygun	Bej	50	16,58

## Dağıtım Blokları - Besleme Girişli

Malzeme Kodu	Tip	Açıklama	Paket Adeti	Birim Fiyat (TL)
171 000	PMIT15 6-6x2,5	Pushin, 6 mm <sup>2</sup> Besleme, 6x2,5 mm <sup>2</sup> Dağıtım	40	168,39
171 010	PMIT15 6-12x2,5	Pushin, 6 mm <sup>2</sup> Besleme, 12x2,5 mm <sup>2</sup> Dağıtım	26	264,74
171 020	PMIT15 6-18x2,5	Pushin, 6 mm <sup>2</sup> Besleme, 18x2,5 mm <sup>2</sup> Dağıtım	20	361,26

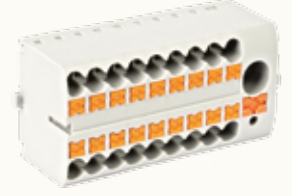

PMIT15 6-18x2,5



PMIT15 6-12x2,5



PMIT15 6-18x2,5



PMIT15 6-6x2,5



PMIT15 6-6x2,5

## Dağıtım Blokları

Malzeme Kodu	Tip	Açıklama	Paket Adeti	Birim Fiyat (TL)
171 030	PMIT15 6x2,5	Pushin, 6x2,5 mm <sup>2</sup> Dağıtıcı Blok	60	136,75
171 040	PMIT15 12x2,5	Pushin, 12x2,5 mm <sup>2</sup> Dağıtıcı Blok	32	232,48
171 050	PMIT15 18x2,5	Pushin, 18x2,5 mm <sup>2</sup> Dağıtıcı Blok	24	328,74

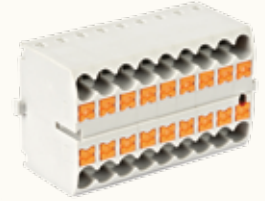

PMIT15 18x2,5



PMIT15 12x2,5

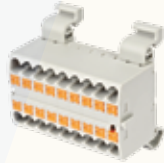

PMIT15 18x2,5

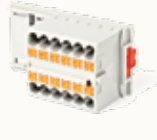

PMIT15 12x2,5



PMIT15 6x2,5

## Aksesuarlar

Malzeme Kodu	Tip	Açıklama	Paket Adeti	Birim Fiyat (TL)
171 060	PMIT15-F-DR35	PMIT15 için DIN Ray montaj aparatı Yatay	40	38,26
171 070	PMIT15-PAD-DR15	PMIT15 için DIN Ray montaj aparatı Dikey	20	56,32



PMIT15-F-DR35



PMIT15-F-DR35



PMIT15-PAD-DR15



PMIT15-F-DR35



## Trafo Klemensleri



TSCB4



TSCF4

Malzeme Kodu	Tip	Kesit mm <sup>2</sup>	Açıklama	Renk	Ambalaj Adeti	Birim Fiyat (TL)
150 500	TSCB4-02P	4	İkili Trafo Klemensi	Turuncu	100	32,43
150 505	TSCB4-01P	4	Tekli Trafo Klemensi	Turuncu	100	20,32
150 510	TSCF4-01P	4	Sigortalı Trafo Klemensi	Turuncu	100	194,20
150 900	TZB4	4	7/5 Trafo Klemens Etiketli	Turuncu	100	2,92

## Raylar



DR RAY

DRT

Malzeme Kodu	Tip	Açıklama	Paket Adeti	Birim Fiyat Metre
042 001	DR 35x7.5( 1m )	35x7.5 Deliksiz 1 metre otomat rayı	50	74,47
042 002	DR 35x7.5( 1m )	35x7.5 Delikli 1 metre otomat rayı	50	74,47
042 003	DR 35x7.5( 2m )	35x7.5 Deliksiz 2 metre otomat rayı	25	148,91
042 004	DR 35x7.5( 2m )	35x7.5 Delikli 2 metre otomat rayı	25	148,72
042 005	DR 35x15( 1m )	35x15 Deliksiz 1 metre otomat rayı	10	194,67
042 006	DR 35x15( 1m )	35x15 Delikli 1 metre otomat rayı	10	194,67
043 001	DRT	Otomat Ray Taşıyıcı	25	17,61

## Yay Baskılı Bara Klemensleri



MCR10X50



MCR5X50

Malzeme Kodu	050 001	050 002	050 003	050 004	050 005	050 006
Tip	MCR5X16	MCR10X16	MCR5X35	MCR10X35	MCR5X50	MCR10X50
Paket Adeti	10	10	10	10	10	10
Anma Değerleri						
Kesit (mm <sup>2</sup> )	1,5 - 16	1,5 - 16	16 - 35	16 - 35	25 - 50	25 - 50
Bara Ebatları (mm)	... x5	... x10	... x5	... x10	... x5	... x10
Sıkma Torku	4 Nm	4 Nm	6 Nm	6 Nm	10 Nm	10 Nm
Fiyat TL/Adet	44,49	49,47	64,13	69,36	138,68	164,83

## Pano Prizi



PPM-T

Malzeme Kodu	Tip	Açıklama	Paket Adeti	Birim Fiyat (TL)
047 001	PPM-T	Pano Prizi, Toprak	10	155,71
047 002	PPM-LT	Pano Prizi, Led + Toprak	10	266,53
047 003	PPM-U	Pano Prizi, UPS	10	155,71
047 004	PPM-LU	Pano Prizi, Led + UPS	10	266,53
047 005	PPM-KK	Pano Prizi, Koruma Kilitli	10	266,53



# RÖLE GRUPLARI ve AKSESUARLARI

[www.molwex.com](http://www.molwex.com)



- Kompakt Boyut
- Led Gösterge
- Uzun Anahtarlama Ömrü
- Kolay Röle Çıkarma Mekanizması
- Kolay Üst Köprüleme
- 6,2 mm Genişlik
- CE Sertifikasyon



### PLC Röle 1 Kutuplu 10 A.

Malzeme	Tip	Açıklama	Paket Adeti	Birim Fiyat (Euro)
170 030	ASR-12VDC-1C	1C0,10A, Röle + Soket, Vida Bağlantılı	20	12,00
170 040	ASR-24VDC-1C	1C0,10A, Röle + Soket, Vida Bağlantılı	20	12,00
170 130	ASR-230VAC/DC-1C	1C0,10A, Röle + Soket, Vida Bağlantılı	20	18,00
170 044	SNR-12VDC	1393236-7 ( Schrack Slimline PCB Röle 12VDC, 1 kontak )	20	Sorunuz
170 045	SNR-24VDC	2-1393236-4 ( Schrack Slimline PCB Röle 24VDC, 1 kontak )	20	Sorunuz
170 046	SNR-60VDC	4-1393236-3 ( Schrack Slimline PCB Röle 60VDC, 1 kontak )	20	Sorunuz
170 139	SUK 02	Üst Köprü, 20 li	10	5,80



ASR-24VDC-1C



ASR-230VAC/DC-1C

MLX 1P 05 V DC  
TIP  
KONTAK BİLGİSİ  
VOLTAJ BİLGİSİ



- Kompakt Boyut
- Yüksek Hassasiyet
- Yüksek Anahtarlama Gücü
- Geniş Ürün Yelpazesi
- UL ve VDE sertifikalı

### PCB Röle / 1 Kutuplu, 16 A Termik Akım

Malzeme Kodu	Tip	Açıklama	Paket Adeti	Birim Fiyat (USD)
YENİ 070 005	MLX1P-05VDC	1CO, 16A, 05VDC, 8 PIN	20	3,20
YENİ 070 010	MLX1P-12VDC	1CO, 16A, 12VDC, 8 PIN	20	3,20
YENİ 070 015	MLX1P-24VDC	1CO, 16A, 24VDC, 8 PIN	20	3,30
YENİ 070 020	MLX1P-24VAC	1CO, 16A, 24VAC, 8 PIN	20	4,12
YENİ 070 025	MLX1P-230VAC	1CO, 16A, 230VAC, 8 PIN	20	6,39



MLX1P-05VDC

### Endüstriyel Röle / 4 Kutuplu, 5 A Termik Akım

Malzeme Kodu	Tip	Açıklama	Paket Adeti	Birim Fiyat (USD)
070 030	MLX2P-05VDC	2CO, 8A, 8PIN, 05 VDC	20	3,30
070 035	MLX2P-12VDC	2CO, 8A, 8PIN, 12 VDC	20	3,30
070 040	MLX2P-24VDC	2CO, 8A, 8PIN, 24 VDC	20	3,30
070 060	MLX2P-24VAC	2CO, 8A, 8PIN, 24 VAC	20	4,23
070 065	MLX2P-48VDC	2CO, 8A, 8PIN, 48 VDC	20	7,01
070 070	MLX2P-110VDC	2CO, 8A, 8PIN, 110 VDC	20	7,01
070 075	MLX2P-115VAC	2CO, 8A, 8PIN, 115 VAC	20	7,01
070 080	MLX2P-230VAC	2CO, 8A, 8PIN, 230 VAC	20	6,29



MLX1P-24VAC

### Soket ve Aksesuarlar

Malzeme Kodu	Tip	Açıklama	Paket Adeti	Birim Fiyat (USD)
060 140	MS-PS2COS	2CO,12A PCB Slim Soket, Avrupa norm	10	4,11
060 300	DM6-24VDC	6-24 VDC Diyot Modül	10	1,31
060 310	DM6-24VAC/DC	6-24 VAC/DC Diyot Modül	10	1,31
060 320	DM110-230VAC/DC	110-230 VAC/DC Diyot Modül	10	1,31
060 330	DM24-60VDC	24-60 VDC Diyot Modül	10	1,31



MS-PS2COS

DM24-60VDC

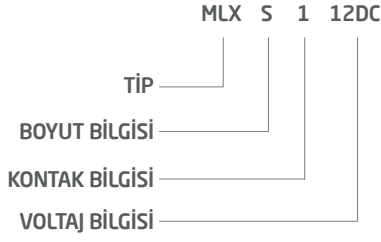

- Kompakt Boyut
- Led + Test Butonlu
- Sürekli Akış Korumalı DC
- Dahili Çift Yönlü Şerit Gösterge Işığı
- 250 VAC 10A Kontak Akımı
- CE Sertifikasyon

### Endüstriyel Slim Röle / 1 Kutuplu, 10 A Termik Akım



MLX-S124DC

Malzeme Kodu	Tip	Açıklama	Paket Adeti	Birim Fiyat (USD)
060 081	MLX-S112DC	1CO,10A,12VDC, LED+Test Butonlu, Slim	20	5,65
060 082	MLX-S124DC	1CO,10A,24VDC, LED+Test Butonlu, Slim	20	5,14
060 083	MLX-S148DC	1CO,10A,48VDC, LED+Test Butonlu, Slim	20	6,43
060 086	MLX-S124AC	1CO,10A,24VAC, LED+Test Butonlu, Slim	20	6,33
060 089	MLX-S1230AC	1CO,10A,230VAC, LED+Test Butonlu, Slim	20	7,36

### Endüstriyel Röle / 2 Kutuplu, 10 A Termik Akım



MLX-S2230AC

Malzeme Kodu	Tip	Açıklama	Paket Adeti	Birim Fiyat (USD)
060 090	MLX-S212DC	2CO,5A,12VDC, LED+Test Butonlu, Slim	20	7,08
060 091	MLX-S224DC	2CO,5A,24VDC, LED+Test Butonlu, Slim	20	6,04
060 092	MLX-S248DC	2CO,5A,48VDC, LED+Test Butonlu, Slim	20	7,47
060 093	MLX-S2110DC	2CO,5A,110VDC, LED+Test Butonlu, Slim	20	8,11
060 095	MLX-S224AC	2CO,5A,24VAC, LED+Test Butonlu, Slim	20	6,43
060 097	MLX-S2115AC	2CO,5A,115VAC, LED+Test Butonlu, Slim	20	7,30
060 098	MLX-S2230AC	2CO,5A,230VAC, LED+Test Butonlu, Slim	20	7,86

### Soket ve Aksesuarlar



MS-S2C0S

Malzeme Kodu	Tip	Açıklama	Paket Adeti	Birim Fiyat (USD)
060 100	MS-S1C0	1CO,16A Slim Soket	10	4,11
060 200	MS-S2C0	2CO,10A Slim Soket	10	4,11
060 110	MS-S1C0S	1CO,16A Slim Soket, Avrupa Norm	10	4,11
060 120	MS-S2C0S	2CO,10A Slim Soket, Avrupa Norm	10	4,11
060 210	MAI08C	8 li köprü, MS-S1C0 ve MS-S2C0 için	10	3,02

MLX 2 230AC  
 TİP  
 KONTAK BİLGİSİ  
 VOLTAJ BİLGİSİ



- Kompakt Boyut
- Led + Test Butonlu
- Yüksek Hassasiyet
- Yüksek Anahtarlama Gücü
- Geniş Ürün Yelpazesi
- CE Sertifikasyon

### Endüstriyel Röle / 2 Kutuplu, 10 A Termik Akım

Malzeme Kodu	Tip	Açıklama	Paket Adeti	Birim Fiyat (USD)
060 042	MLX-224DC	2CO,10A,24VDC, LED+Test Butonlu	20	6,10
060 049	MLX-2230AC	2CO,10A,230VAC, LED+Test Butonlu	20	6,96

### Endüstriyel Röle / 4 Kutuplu, 5 A Termik Akım

Malzeme Kodu	Tip	Açıklama	Paket Adeti	Birim Fiyat (USD)
060 050	MLX-412DC	4CO,5A,12VDC, LED+Test Butonlu	20	6,05
060 051	MLX-424DC	4CO,5A,24VDC, LED+Test Butonlu	20	5,60
060 052	MLX-448DC	4CO,5A,48VDC, LED+Test Butonlu	20	6,38
060 053	MLX-4110DC	4CO,5A,110VDC, LED+Test Butonlu	20	7,82
060 054	MLX-4220DC	4CO,5A,220VDC, LED+Test Butonlu	20	11,20
060 055	MLX-424AC	4CO,5A,24VAC, LED+Test Butonlu	20	6,89
060 056	MLX-448AC	4CO,5A,48VAC, LED+Test Butonlu	20	7,47
060 057	MLX-4115AC	4CO,5A,115VAC, LED+Test Butonlu	20	7,47
060 058	MLX-4230AC	4CO,5A,230VAC, LED+Test Butonlu	20	6,38



MLX-224DC



MLX-4230AC

### Soket ve Aksesuarlar

Malzeme Kodu	Tip	Açıklama	Paket Adeti	Birim Fiyat (USD)
060 070	MS2CO	2CO,12A Soket, MLX-2 için	10	4,11
060 080	MS4CO	4CO,10A Soket, MLX-4 için	10	4,23
060 073	MS2COS	2CO,12A Soket, MLX-2 için, Avrupa Norm	10	4,11
060 075	MS4COS	4CO,10A Soket, MLX-4 için, Avrupa Norm	10	4,23
060 210	MAI08C	8 li köprü, MS2CO ve MS4CO için	10	3,02



MS4COS

## Zaman Röleleri



MTR-30

Malzeme Kodu	Tip	Açıklama	Ambalaj Adedi	Fiyat (TL/Adet)
100 001	MTR-ML	ON: 1 sn - 99 dk. , Off: 1 sn - 99 dk.	10	1.170,00
100 002	MTR-30	0,1 sn - 30 sn	10	539,50
100 003	MTR-60	0,1 sn - 60 sn	10	571,35
100 004	MTR-M1	0,6 sn - 30 saat	10	643,50
100 005	MTR-M2	0,6 sn - 100saat	10	838,50
100 006	MSD	Y : 3 sn - 30 sn.. Y-U : 50..500 msn.	10	802,75
100 007	MTRM-15	Kontrol girişli : 0,05 - 100 saat	10	1.417,00
101 001	MTR-50	Yıkama:30-60-90-120-180 sn Bekleme:3 sn.	10	1.404,00
101 002	MTR-50T	Yıkama:30-60-90-120-180 sn Bekleme:3 sn. tahliye, tristör çıkışlı	10	1.480,38

## Zaman Röleleri Seçim Tablosu

Malzeme Kodu	Tip	Zaman Aralığı	Uygulama Sahası ve Boyut								Teknik Özellikler						Çalışma Gerilimi			
			48 x 48	Tahliye	Ray Tipi / İnce (22.5)	Ray Tipi / Normal (35)	Dijital LED Gösterge	Analog Gösterge	Panel Tipi	Gecikmeli Çekme	Gecikmeli Bırakma	Çift Zaman Ayarlı	Sağ - Sol	Yıldız Üçgen	Asimetrik Flaşör	Testleme Girişi	Flaşör Açık (ON)	Flaşör Kapalı (OFF)	24 V AC/DC	220 V AC
100 001	MTR-ML	ON: 1 sn - 99 dk. , Off: 1 sn - 99 dk.	●				●		●	●	●			●	●			●	●	
100 002	MTR-30	0,1 sn - 30 sn			●				●	●								●	●	
100 003	MTR-60	0,1 sn - 60 sn			●				●	●								●	●	
100 004	MTR-M1	0,6 sn - 30 saat			●				●	●								●	●	
100 005	MTR-M2	0,6 sn - 100saat			●				●	●				●				●	●	
100 006	MSD	Y : 3 sn - 30 sn.. Y-U : 50..500 msn.			●				●				●						●	
100 007	MTRM-15	Kontrol girişli : 0,05 - 100 saat			●				●	●	●									●
101 001	MTR-50	Yıkama:30-60-90-120-180 sn Bekleme:3 sn.				●			●	●										●
101 002	MTR-50T	Yıkama:30-60-90-120-180 sn Bekleme:3 sn. tahliye, tristör çıkışlı	●			●			●	●										●

● İsteğe Bağlı



MTRM-15



MTRM-2



MTR-ML



MTR-01



MSD

## Motor (Faz) Koruma Rölesi

Malzeme Kodu	Tip	Açıklama	Ambalaj Adedi	Fiyat (TL/Adet)
102 001	MPR-01	Faz Yokluğu, % 30 Asimetri (Faz - Nötr), 220 VAC, 3F+ N	10	591,50
102 002	MPR-03	Faz Sırası Koruma % 30 Asim. (Faz-Nötr), 220 VAC, 3F+ N	10	767,00
102 003	MPR-04	Faz Sırası Korumalı, % 15 (Fazlar Arası) Asimetri, Nötrsüz	10	897,00
102 004	MPR-05	Faz Sırası Korumalı, %5-15 Asimetri (Faz-Faz) 0,1...10sn.	10	970,13
102 005	MPR-06	Gecikme Ayarlı True RMS	10	975,00



MPR 03

## Motor (Faz) Koruma Rölesi Seçim Tablosu

Malzeme Kodu	Tip	Boyut			Teknik Özellikler								Besleme	
		Ray Tipi / İnce (22,5)	Ray Tipi / Normal (35)	48 x 48	Analog Gösterge	Gerilim Alt - Üst Ayarı	Faz Sırası Korumalı	Asimetri Ayarlı	Asimetri Aralığı	Faz - Faz	Faz - Nötr	PTC ( Termistör )	Birakmada Gecikme Ayarlı 0,1 sn - 10 sn.	3 Faz - Nötr
102 001	MPR-01	●			●		●	% 30		●			●	
102 002	MPR-03	●			●		●	% 30		●			●	
102 003	MPR-04	●			●		●	% 15	●					●
102004	MPR-05	●			●		●	% 5 - 15	●	●		●	●	



MPR 01



MPR 03



MPR 04

### Gerilim Koruma Rölesi



MVPR-01

Malzeme Kodu	Tip	Açıklama	Ambalaj Adedi	Fiyat (TL/Adet)
103 001	MVPR-01	Monofaze, Alt-Üst Gerilim ve Bırakmada Gecikmeli Ayarlı, Alt (150 - 210V), Üst (230 - 300V) ve Gerilim Ayarlı (0,1 - 20 sn)	10	1.010,75
103 002	MVPR-02	Trifaze/Monofaze, Faz Sırası Seçimli, Bırakmada Gecikme Ayarlı, Alt (150 - 210) Üst (230 - 300) ve Gecikme (0,1...20 sn)	10	975,00
103 003	MVPR-03	Trifaze/Monofaze, Faz Sırası Seçimli, Alt (150 - 210) Üst (230 - 300) ve Gecikme (0,1...10 sn) Nötrüz	10	1.446,25

### Gerilim Koruma Rölesi Seçim Tablosu

Malzeme Kodu	Tip	Boyut			Ölçüm															
		Ray Tipi / İnce (22,5)	Ray Tipi / Normal (35)	48 x 48	LED Gösterge Ekran	Monofaze	Trifaze	Faz Sırası Seçimli	Nötrüz	Alt Limit Ayarı 150 - 210	Alt Limit Ayarı Sabit : 170 VAC	Üst Limit Ayarı 230 - 300	Üst Limit Ayarı Sabit : 280 VAC	Çekmede Gecikme 0,1 sn. - 15 Dk.	Çekmede Gecikme 0,1 sn. - 20 sn.	Çekmede Gecikme 3 Dk.	Çekmede Gecikme Sabit 1 sn.	Bırakmada Gecikme Sabit 0,1 sn. - 20 sn.	Bırakmada Gecikme Sabit 5 sn.	
103 001	MVPR-01	●			●	●			●		●			●						
103 002	MVPR-02	●			●	△	●	●	●		●			●						
103 003	MVPR-03	●			●	●	●	●	●		●			●						



MVPR-01



MVPR-02



MLLR



## Fotosel Röle

Malzeme Kodu	Tip	Açıklama	Ambalaj Adedi	Fiyat (TL/Adet)	Ray Tipi İnce 22.5	1 - 10 Lux Ayarlı	Röle Çıkışlı
104 000	MPS-04	1-10 Lux Ayarlı, Röle Çıkışlı, Besleme Gerilimi: 220 VAC ± %20 (L-N), 50/60 Hz. Fotosel Göz Faz Sırası Koruma % 30 Asim. (Faz-Nötr), 220 VAC, 3F+ N	10	893,75	●	●	●
104 001	MG	Fotosel Göz	10	308,75			



MPS-04

## Sıvı Seviye Kontrol Röleleri

Malzeme Kodu	Tip	Açıklama	Ambalaj Adedi	Fiyat (TL/Adet)	Ray Tipi İnce 22.5	2-100 Kohm İletkenlik Ayarı	LED Göstergeli
105 000	MMLR	Modüler Tip İnce Röleler (22,5 mm), 2-100 Kohm İletkenlik Ayarı Besleme Gerilimi: 220 VAC ± %20 (L-N), 50/60 Hz.	10	617,50	●	●	●
106 000	MLLS-2	Büyük Elektrod, Boy: 150 mm, Ø: 26 mm	10	302,25			
106 001	MLLS-1	Küçük Elektrod, Boy: 90 mm, Ø: 19 mm	10	162,50			



MLLR

## Dijital Multimetreler

Malzeme Kodu	Tip	Açıklama	Ambalaj Adedi	Fiyat (TL/Paket)
107 000	MPM	4 Haneli; 3 Voltmetre + 3 Ampermetre + 3 Frekansmetre	1	2.145,00
107 001	MPM-I	İzoleli 4 Haneli; 3 Voltmetre + 3 Ampermetre + 3 Frekansmetre	1	2.275,00



MPM

## Dijital Multimetreler

Malzeme Kodu	Tip	Ölçüm Listesi			96 x 96 Boyut	Uygulama AG	LED Gösterge	Akım Girişi			İzole	
		Gerilim ( V )	Akım ( I )	Frekans ( Hz )				X5	CT 25 100 A.	CT 25 200 A.		CT 25 300 A.
107 000	MPM	●	●	●	●	●	●	●				
107 001	MPM-I	●	●	●	●	●	●	●				●





SENSÖR AKTÜATÖR  
KABLOLARI

[www.molwex.com](http://www.molwex.com)

**PVC**
**M8 SENSÖR KABLOLARI - DÜZ**

Malzeme Kodu	Tip	Açıklama	Yapı	Metraj ( mt )	Birim Fiyat (Euro)
080 001	MCON8-DS3P-02SPVC	3 Pinli, Standart, 2 metre Siyah PVC Kablo	Düz	2	7,50
080 003	MCON8-DS3P-03SPVC	3 Pinli, Standart, 3 metre Siyah PVC Kablo	Düz	3	8,50
080 005	MCON8-DS3P-05SPVC	3 Pinli, Standart, 5 metre Siyah PVC Kablo	Düz	5	9,00
080 007	MCON8-DS3P-10SPVC	3 Pinli, Standart, 10 metre Siyah PVC Kablo	Düz	10	15,50
080 009	MCON8-DS3P-15SPVC	3 Pinli, Standart, 15 metre Siyah PVC Kablo	Düz	15	20,50
080 011	MCON8-DS3P-30SPVC	3 Pinli, Standart, 30 metre Siyah PVC Kablo	Düz	30	36,75
080 013	MCON8-DS4P-02SPVC	4 Pinli, Standart, 2 metre Siyah PVC Kablo	Düz	2	8,00
080 015	MCON8-DS4P-03SPVC	4 Pinli, Standart, 3 metre Siyah PVC Kablo	Düz	3	9,00
080 017	MCON8-DS4P-05SPVC	4 Pinli, Standart, 5 metre Siyah PVC Kablo	Düz	5	10,00
080 019	MCON8-DS4P-10SPVC	4 Pinli, Standart, 10 metre Siyah PVC Kablo	Düz	10	16,50
080 021	MCON8-DS4P-15SPVC	4 Pinli, Standart, 15 metre Siyah PVC Kablo	Düz	15	23,25
080 023	MCON8-DS4P-30SPVC	4 Pinli, Standart, 30 metre Siyah PVC Kablo	Düz	30	44,00

**MCON8-DS3P-02SPVC**
**PVC**
**M8 SENSÖR KABLOLARI - AÇILI**

Malzeme Kodu	Tip	Açıklama	Yapı	Metraj ( mt )	Birim Fiyat (Euro)
080 002	MCON8-DA3P-02SPVC	3 Pinli, Standart, 2 metre Siyah PVC Kablo	Açılı	2	7,50
080 004	MCON8-DA3P-03SPVC	3 Pinli, Standart, 3 metre Siyah PVC Kablo	Açılı	3	8,50
080 006	MCON8-DA3P-05SPVC	3 Pinli, Standart, 5 metre Siyah PVC Kablo	Açılı	5	9,00
080 008	MCON8-DA3P-10SPVC	3 Pinli, Standart, 10 metre Siyah PVC Kablo	Açılı	10	15,50
080 010	MCON8-DA3P-15SPVC	3 Pinli, Standart, 15 metre Siyah PVC Kablo	Açılı	15	20,50
080 012	MCON8-DA3P-30SPVC	3 Pinli, Standart, 30 metre Siyah PVC Kablo	Açılı	30	36,75
080 014	MCON8-DA4P-02SPVC	4 Pinli, Standart, 2 metre Siyah PVC Kablo	Açılı	2	8,00
080 016	MCON8-DA4P-03SPVC	4 Pinli, Standart, 3 metre Siyah PVC Kablo	Açılı	3	9,00
080 018	MCON8-DA4P-05SPVC	4 Pinli, Standart, 5 metre Siyah PVC Kablo	Açılı	5	10,00
080 020	MCON8-DA4P-10SPVC	4 Pinli, Standart, 10 metre Siyah PVC Kablo	Açılı	10	16,50
080 022	MCON8-DA4P-15SPVC	4 Pinli, Standart, 15 metre Siyah PVC Kablo	Açılı	15	23,25
080 024	MCON8-DA4P-30SPVC	4 Pinli, Standart, 30 metre Siyah PVC Kablo	Açılı	30	44,00

**MCON8-DA3P-02SPVC**

Bu sayfada sunulan ürünlerin tamamı **Dişi TİP** konnektörlerdir.

**ERKEK TİP** Konnektörler için Malzeme kodunun sonuna "E" kodu eklemeniz yeterlidir.

Önek : 080 039 Dişi Tip  
080 039E Erkek Tip



MCON12-DS4P-02SPVC

## PVC

## M12 SENSÖR KABLOLARI - DÜZ

Malzeme Kodu	Tip	Açıklama	Yapı	Metraj ( mt )	Birim Fiyat (Euro)
080 049	MCON12-DS4P-02SPVC	4 Pinli, Standart, 2 metre Siyah PVC Kablo	Düz	2	8,00
080 051	MCON12-DS4P-03SPVC	4 Pinli, Standart, 3 metre Siyah PVC Kablo	Düz	3	9,00
080 053	MCON12-DS4P-05SPVC	4 Pinli, Standart, 5 metre Siyah PVC Kablo	Düz	5	10,00
080 055	MCON12-DS4P-10SPVC	4 Pinli, Standart, 10 metre Siyah PVC Kablo	Düz	10	16,50
080 057	MCON12-DS4P-15SPVC	4 Pinli, Standart, 15 metre Siyah PVC Kablo	Düz	15	23,25
080 059	MCON12-DS4P-30SPVC	4 Pinli, Standart, 30 metre Siyah PVC Kablo	Düz	30	44,00
080 061	MCON12-DS5P-02SPVC	5 Pinli, Standart, 2 metre Siyah PVC Kablo	Düz	2	9,00
080 063	MCON12-DS5P-03SPVC	5 Pinli, Standart, 3 metre Siyah PVC Kablo	Düz	3	10,25
080 065	MCON12-DS5P-05SPVC	5 Pinli, Standart, 5 metre Siyah PVC Kablo	Düz	5	11,50
080 067	MCON12-DS5P-10SPVC	5 Pinli, Standart, 10 metre Siyah PVC Kablo	Düz	10	18,00
080 069	MCON12-DS5P-15SPVC	5 Pinli, Standart, 15 metre Siyah PVC Kablo	Düz	15	24,50
080 071	MCON12-DS5P-30SPVC	5 Pinli, Standart, 30 metre Siyah PVC Kablo	Düz	30	49,50



MCON12-DA4P-02SPVC

## PVC

## M12 SENSÖR KABLOLARI - AÇILI

Malzeme Kodu	Tip	Açıklama	Yapı	Metraj ( mt )	Fiyat (Euro)
080 050	MCON12-DA4P-02SPVC	4 Pinli, Standart, 2 metre Siyah PVC Kablo	Açılı	2	8,00
080 052	MCON12-DA4P-03SPVC	4 Pinli, Standart, 3 metre Siyah PVC Kablo	Açılı	3	9,00
080 054	MCON12-DA4P-05SPVC	4 Pinli, Standart, 5 metre Siyah PVC Kablo	Açılı	5	10,00
080 056	MCON12-DA4P-10SPVC	4 Pinli, Standart, 10 metre Siyah PVC Kablo	Açılı	10	16,50
080 058	MCON12-DA4P-15SPVC	4 Pinli, Standart, 15 metre Siyah PVC Kablo	Açılı	15	23,25
080 060	MCON12-DA4P-30SPVC	4 Pinli, Standart, 30 metre Siyah PVC Kablo	Açılı	30	44,00
080 062	MCON12-DA5P-02SPVC	5 Pinli, Standart, 2 metre Siyah PVC Kablo	Açılı	2	9,00
080 064	MCON12-DA5P-03SPVC	5 Pinli, Standart, 3 metre Siyah PVC Kablo	Açılı	3	10,25
080 066	MCON12-DA5P-05SPVC	5 Pinli, Standart, 5 metre Siyah PVC Kablo	Açılı	5	11,50
080 068	MCON12-DA5P-10SPVC	5 Pinli, Standart, 10 metre Siyah PVC Kablo	Açılı	10	18,00
080 070	MCON12-DA5P-15SPVC	5 Pinli, Standart, 15 metre Siyah PVC Kablo	Açılı	15	24,50
080 072	MCON12-DA5P-30SPVC	5 Pinli, Standart, 30 metre Siyah PVC Kablo	Açılı	30	49,50

Bu sayfada sunulan ürünlerin tamamı **DIŞI TİP** konnektörlerdir.

**ERKEK TİP** Konnektörler için Malzeme kodunun sonuna "E" kodu eklemeniz yeterlidir.

Örnek: 080 039 Dişi Tip

080 039E Erkek Tip

**PUR**
**M8 SENSÖR KABLOLARI - DÜZ**

Malzeme Kodu	Tip	Açıklama	Yapı	Metraj ( mt )	Birim Fiyat (Euro)
080 025	MCON8-DS3P-02SPUR	3 Pinli, Standart, 2 metre Siyah PUR Kablo	Düz	2	10,00
080 027	MCON8-DS3P-03SPUR	3 Pinli, Standart, 3 metre Siyah PUR Kablo	Düz	3	12,25
080 029	MCON8-DS3P-05SPUR	3 Pinli, Standart, 5 metre Siyah PUR Kablo	Düz	5	14,50
080 031	MCON8-DS3P-10SPUR	3 Pinli, Standart, 10 metre Siyah PUR Kablo	Düz	10	27,25
080 033	MCON8-DS3P-15SPUR	3 Pinli, Standart, 15 metre Siyah PUR Kablo	Düz	15	38,50
080 035	MCON8-DS3P-30SPUR	3 Pinli, Standart, 30 metre Siyah PUR Kablo	Düz	30	72,25
080 037	MCON8-DS4P-02SPUR	4 Pinli, Standart, 2 metre Siyah PUR Kablo	Düz	2	11,00
080 039	MCON8-DS4P-03SPUR	4 Pinli, Standart, 3 metre Siyah PUR Kablo	Düz	3	12,75
080 041	MCON8-DS4P-05SPUR	4 Pinli, Standart, 5 metre Siyah PUR Kablo	Düz	5	15,00
080 043	MCON8-DS4P-10SPUR	4 Pinli, Standart, 10 metre Siyah PUR Kablo	Düz	10	28,00
080 045	MCON8-DS4P-15SPUR	4 Pinli, Standart, 15 metre Siyah PUR Kablo	Düz	15	39,75
080 047	MCON8-DS4P-30SPUR	4 Pinli, Standart, 30 metre Siyah PUR Kablo	Düz	30	73,75

**MCON8-DS3P-02SPUR**
**PUR**
**M8 SENSÖR KABLOLARI - AÇILI**

Malzeme Kodu	Tip	Açıklama	Yapı	Metraj ( mt )	Birim Fiyat (Euro)
080 026	MCON8-DA3P-02SPUR	3 Pinli, Standart, 2 metre Siyah PUR Kablo	Açılı	2	10,00
080 028	MCON8-DA3P-03SPUR	3 Pinli, Standart, 3 metre Siyah PUR Kablo	Açılı	3	12,25
080 030	MCON8-DA3P-05SPUR	3 Pinli, Standart, 5 metre Siyah PUR Kablo	Açılı	5	14,50
080 032	MCON8-DA3P-10SPUR	3 Pinli, Standart, 10 metre Siyah PUR Kablo	Açılı	10	27,25
080 034	MCON8-DA3P-15SPUR	3 Pinli, Standart, 15 metre Siyah PUR Kablo	Açılı	15	38,50
080 036	MCON8-DA3P-30SPUR	3 Pinli, Standart, 30 metre Siyah PUR Kablo	Açılı	30	72,25
080 038	MCON8-DA4P-02SPUR	4 Pinli, Standart, 2 metre Siyah PUR Kablo	Açılı	2	11,00
080 040	MCON8-DA4P-03SPUR	4 Pinli, Standart, 3 metre Siyah PUR Kablo	Açılı	3	12,75
080 042	MCON8-DA4P-05SPUR	4 Pinli, Standart, 5 metre Siyah PUR Kablo	Açılı	5	15,00
080 044	MCON8-DA4P-10SPUR	4 Pinli, Standart, 10 metre Siyah PUR Kablo	Açılı	10	28,00
080 046	MCON8-DA4P-15SPUR	4 Pinli, Standart, 15 metre Siyah PUR Kablo	Açılı	15	39,75
080 048	MCON8-DA4P-30SPUR	4 Pinli, Standart, 30 metre Siyah PUR Kablo	Açılı	30	73,75

**MCON8-DA3P-02SPUR**

Bu sayfada sunulan ürünlerin tamamı **Dişi TİP** konnektörlerdir.

**ERKEK TİP** Konnektörler için Malzeme kodunun sonuna "E" kodu eklemeniz yeterlidir.

Ömek: 080 039 Dişi Tip  
080 039E Erkek Tip

**PUR**
**M12 SENSÖR KABLOLARI - DÜZ**

Malzeme Kodu	Tip	Açıklama	Yapı	Metraj ( mt )	Birim Fiyat (Euro)
080 073	MCON12-DS4P-02SPUR	4 Pinli, Standart, 2 metre Siyah PUR Kablo	Düz	2	11,00
080 075	MCON12-DS4P-03SPUR	4 Pinli, Standart, 3 metre Siyah PUR Kablo	Düz	3	12,75
080 077	MCON12-DS4P-05SPUR	4 Pinli, Standart, 5 metre Siyah PUR Kablo	Düz	5	15,00
080 079	MCON12-DS4P-10SPUR	4 Pinli, Standart, 10 metre Siyah PUR Kablo	Düz	10	28,00
080 081	MCON12-DS4P-15SPUR	4 Pinli, Standart, 15 metre Siyah PUR Kablo	Düz	15	39,75
080 083	MCON12-DS4P-30SPUR	4 Pinli, Standart, 30 metre Siyah PUR Kablo	Düz	30	73,75
080 085	MCON12-DS5P-02SPUR	5 Pinli, Standart, 2 metre Siyah PUR Kablo	Düz	2	12,00
080 087	MCON12-DS5P-03SPUR	5 Pinli, Standart, 3 metre Siyah PUR Kablo	Düz	3	13,75
080 089	MCON12-DS5P-05SPUR	5 Pinli, Standart, 5 metre Siyah PUR Kablo	Düz	5	16,00
080 091	MCON12-DS5P-10SPUR	5 Pinli, Standart, 10 metre Siyah PUR Kablo	Düz	10	29,50
080 093	MCON12-DS5P-15SPUR	5 Pinli, Standart, 15 metre Siyah PUR Kablo	Düz	15	41,00
080 095	MCON12-DS5P-30SPUR	5 Pinli, Standart, 30 metre Siyah PUR Kablo	Düz	30	77,50



MCON12-DS5P-03SPUR

**PUR**
**M12 SENSÖR KABLOLARI - AÇILI**

Malzeme Kodu	Tip	Açıklama	Yapı	Metraj ( mt )	Birim Fiyat (Euro)
080 074	MCON12-DA4P-02SPUR	4 Pinli, Standart, 2 metre Siyah PUR Kablo	Açılı	2	11,00
080 076	MCON12-DA4P-03SPUR	4 Pinli, Standart, 3 metre Siyah PUR Kablo	Açılı	3	12,75
080 078	MCON12-DA4P-05SPUR	4 Pinli, Standart, 5 metre Siyah PUR Kablo	Açılı	5	15,00
080 080	MCON12-DA4P-10SPUR	4 Pinli, Standart, 10 metre Siyah PUR Kablo	Açılı	10	28,00
080 082	MCON12-DA4P-15SPUR	4 Pinli, Standart, 15 metre Siyah PUR Kablo	Açılı	15	39,75
080 084	MCON12-DA4P-30SPUR	4 Pinli, Standart, 30 metre Siyah PUR Kablo	Açılı	30	73,75
080 086	MCON12-DA5P-02SPUR	5 Pinli, Standart, 2 metre Siyah PUR Kablo	Açılı	2	12,00
080 088	MCON12-DA5P-03SPUR	5 Pinli, Standart, 3 metre Siyah PUR Kablo	Açılı	3	13,75
080 090	MCON12-DA5P-05SPUR	5 Pinli, Standart, 5 metre Siyah PUR Kablo	Açılı	5	16,00
080 092	MCON12-DA5P-10SPUR	5 Pinli, Standart, 10 metre Siyah PUR Kablo	Açılı	10	29,50
080 094	MCON12-DA5P-15SPUR	5 Pinli, Standart, 15 metre Siyah PUR Kablo	Açılı	15	41,00
080 096	MCON12-DA5P-30SPUR	5 Pinli, Standart, 30 metre Siyah PUR Kablo	Açılı	30	77,50



MCON12-DA5P-15SPUR

Bu sayfada sunulan ürünlerin tamamı **Dişi TİP** konnektörlerdir.

**ERKEK TİP** Konnektörler için Malzeme kodunun sonuna "E" kodu eklemeniz yeterlidir.

Ömek: 080 039 Dişi Tip

080 039E Erkek Tip

**PVC**
**ÇİFT TARAFI KONNEKTÖRLÜ M8 SENSÖR KABLoları**

Malzeme Kodu	Tip	Açıklama	Metraj ( mt )	Birim Fiyat (Euro)
080 097	MCON8-DAES3P-01SPVC	M8, 3 pin, dışı 90°-erkek düz konnektörlü, 1m pvc kablo	1	12,50
080 098	MCON8-DAES3P-02SPVC	M8, 3 pin, dışı 90°-erkek düz konnektörlü, 2m pvc kablo	2	12,50
080 099	MCON8-DAES3P-03SPVC	M8, 3 pin, dışı 90°-erkek düz konnektörlü, 3m pvc kablo	3	13,50
080 100	MCON8-DAES3P-05SPVC	M8, 3 pin, dışı 90°-erkek düz konnektörlü, 5m pvc kablo	5	14,00
080 101	MCON8-DAES3P-10SPVC	M8, 3 pin, dışı 90°-erkek düz konnektörlü, 10m pvc kablo	10	20,50
080 102	MCON8-ESDS3P-01SPVC	M8, 3 pin, dışı düz-erkek düz konnektörlü, 1m pvc kablo	1	12,50
080 103	MCON8-ESDS3P-02SPVC	M8, 3 pin, dışı düz-erkek düz konnektörlü, 2m pvc kablo	2	12,50
080 104	MCON8-ESDS3P-03SPVC	M8, 3 pin, dışı düz-erkek düz konnektörlü, 3m pvc kablo	3	13,50
080 105	MCON8-ESDS3P-05SPVC	M8, 3 pin, dışı düz-erkek düz konnektörlü, 5m pvc kablo	5	14,50
080 106	MCON8-ESDS3P-10SPVC	M8, 3 pin, dışı düz-erkek düz konnektörlü, 10m pvc kablo	10	20,50
080 107	MCON8-DAES4P-02SPVC	M8, 4 pin, dışı 90°-erkek düz konnektörlü, 2m pvc kablo	2	13,00
080 108	MCON8-ESDS4P-02SPVC	M8, 4 pin, dışı düz-erkek düz konnektörlü, 2m pvc kablo	2	13,00
080 109	MCON8-DAES4P-03SPVC	M8, 4 pin, dışı 90°-erkek düz konnektörlü, 3m pvc kablo	3	14,00
080 110	MCON8-ESDS4P-03SPVC	M8, 4 pin, dışı düz-erkek düz konnektörlü, 3m pvc kablo	3	14,00
080 111	MCON8-DAES4P-05SPVC	M8, 4 pin, dışı 90°-erkek düz konnektörlü, 5m pvc kablo	5	15,00
080 112	MCON8-ESDS4P-05SPVC	M8, 4 pin, dışı düz-erkek düz konnektörlü, 5m pvc kablo	5	15,00
080 113	MCON8-DAES4P-10SPVC	M8, 4 pin, dışı 90°-erkek düz konnektörlü, 10m pvc kablo	10	21,50
080 114	MCON8-ESDS4P-10SPVC	M8, 4 pin, dışı düz-erkek düz konnektörlü, 10m pvc kablo	10	21,50



MCON12-DA5P-15SPUR

**PVC**
**ÇİFT TARAFI KONNEKTÖRLÜ M12 SENSÖR KABLoları**

Malzeme Kodu	Tip	Açıklama	Metraj ( mt )	Birim Fiyat (Euro)
080 133	MCON12-DAES4P-01SPVC	M12, 4 pin, dışı 90°-erkek düz konnektörlü, 1m pvc kablo	1	13,00
080 134	MCON12-DAES4P-02SPVC	M12, 4 pin, dışı 90°-erkek düz konnektörlü, 2m pvc kablo	2	13,00
080 135	MCON12-DAES4P-03SPVC	M12, 4 pin, dışı 90°-erkek düz konnektörlü, 3m pvc kablo	3	14,00
080 136	MCON12-DAES4P-05SPVC	M12, 4 pin, dışı 90°-erkek düz konnektörlü, 5m pvc kablo	5	15,00
080 137	MCON12-DAES4P-10SPVC	M12, 4 pin, dışı 90°-erkek düz konnektörlü, 10m pvc kablo	10	21,50
080 138	MCON12-ESDS4P-01SPVC	M12, 4 pin, dışı düz-erkek düz konnektörlü, 1m pvc kablo	1	13,00
080 139	MCON12-ESDS4P-02SPVC	M12, 4 pin, dışı düz-erkek düz konnektörlü, 2m pvc kablo	2	13,00
080 140	MCON12-ESDS4P-03SPVC	M12, 4 pin, dışı düz-erkek düz konnektörlü, 3m pvc kablo	3	14,00
080 141	MCON12-ESDS4P-05SPVC	M12, 4 pin, dışı düz-erkek düz konnektörlü, 5m pvc kablo	5	15,00
080 142	MCON12-ESDS4P-010SPVC	M12, 4 pin, dışı düz-erkek düz konnektörlü, 10m pvc kablo	10	21,50
080 143	MCON12-DAES5P-02SPVC	M12, 5 pin, dışı 90°-erkek düz konnektörlü, 2m pvc kablo	2	14,00
080 144	MCON12-ESDS5P-02SPVC	M12, 5 pin, dışı düz-erkek düz konnektörlü, 2m pvc kablo	2	14,00
080 145	MCON12-DAES5P-03SPVC	M12, 5 pin, dışı 90°-erkek düz konnektörlü, 3m pvc kablo	3	15,25
080 146	MCON12-ESDS5P-03SPVC	M12, 5 pin, dışı düz-erkek düz konnektörlü, 3m pvc kablo	3	15,25
080 147	MCON12-DAES5P-05SPVC	M12, 5 pin, dışı 90°-erkek düz konnektörlü, 5m pvc kablo	5	16,50
080 148	MCON12-ESDS5P-05SPVC	M12, 5 pin, dışı düz-erkek düz konnektörlü, 5m pvc kablo	5	16,50
080 149	MCON12-DAES5P-10SPVC	M12, 5 pin, dışı 90°-erkek düz konnektörlü, 10m pvc kablo	10	23,00
080 150	MCON12-ESDS5P-10SPVC	M12, 5 pin, dışı düz-erkek düz konnektörlü, 10m pvc kablo	10	23,00



MCON12-ESDS5P-10SPVC

**PUR**
**ÇİFT TARAFI KONNEKTÖRLÜ M8 SENSÖR KABLOLARI**

Malzeme Kodu	Tip	Açıklama	Metraj (mt)	Birim Fiyat (Euro)
080 115	MCON8-DAES3C-01SPUR	M8, 3 pin, dişi 90°-erkek düz konnektörlü, 1m pur kablo	1	15,00
080 116	MCON8-DAES3C-02SPUR	M8, 3 pin, dişi 90°-erkek düz konnektörlü, 2m pur kablo	2	15,00
080 117	MCON8-DAES3C-03SPUR	M8, 3 pin, dişi 90°-erkek düz konnektörlü, 3m pur kablo	3	17,25
080 118	MCON8-DAES3C-05SPUR	M8, 3 pin, dişi 90°-erkek düz konnektörlü, 5m pur kablo	5	19,50
080 119	MCON8-DAES3C-10SPUR	M8, 3 pin, dişi 90°-erkek düz konnektörlü, 10m pur kablo	10	32,25
080 120	MCON8-ESDS3C-01SPUR	M8, 3 pin, dişi düz-erkek düz konnektörlü, 1m pur kablo	1	15,00
080 121	MCON8-ESDS3C-02SPUR	M8, 3 pin, dişi düz-erkek düz konnektörlü, 2m pur kablo	2	15,00
080 122	MCON8-ESDS3C-03SPUR	M8, 3 pin, dişi düz-erkek düz konnektörlü, 3m pur kablo	3	17,25
080 123	MCON8-ESDS3C-05SPUR	M8, 3 pin, dişi düz-erkek düz konnektörlü, 5m pur kablo	5	19,50
080 124	MCON8-ESDS3C-10SPUR	M8, 3 pin, dişi düz-erkek düz konnektörlü, 10m pur kablo	10	32,25
080 125	MCON8-DAES4C-02SPUR	M8, 4 pin, dişi 90°-erkek düz konnektörlü, 2m pur kablo	2	16,00
080 126	MCON8-ESDS4C-02SPUR	M8, 4 pin, dişi düz-erkek düz konnektörlü, 2m pur kablo	2	16,00
080 127	MCON8-DAES4C-03SPUR	M8, 4 pin, dişi 90°-erkek düz konnektörlü, 3m pur kablo	3	17,75
080 128	MCON8-ESDS4C-03SPUR	M8, 4 pin, dişi düz-erkek düz konnektörlü, 3m pur kablo	3	17,75
080 129	MCON8-DAES4C-05SPUR	M8, 4 pin, dişi 90°-erkek düz konnektörlü, 5m pur kablo	5	20,00
080 130	MCON8-ESDS4C-05SPUR	M8, 4 pin, dişi düz-erkek düz konnektörlü, 5m pur kablo	5	20,00
080 131	MCON8-DAES4C-10SPUR	M8, 4 pin, dişi 90°-erkek düz konnektörlü, 10m pur kablo	10	33,00
080 132	MCON8-ESDS4C-10SPUR	M8, 4 pin, dişi düz-erkek düz konnektörlü, 10m pur kablo	10	33,00



MCON8-DAES3C-01SPUR

**PUR**
**ÇİFT TARAFI KONNEKTÖRLÜ M12 SENSÖR KABLOLARI**

Malzeme Kodu	Tip	Açıklama	Metraj (mt)	Birim Fiyat (Euro)
080 151	MCON12-DAES4P-01SPUR	M12, 4 pin, dişi 90°-erkek düz konnektörlü, 1m pur kablo	1	16,00
080 152	MCON12-DAES4P-02SPUR	M12, 4 pin, dişi 90°-erkek düz konnektörlü, 2m pur kablo	2	16,00
080 153	MCON12-DAES4P-03SPUR	M12, 4 pin, dişi 90°-erkek düz konnektörlü, 3m pur kablo	3	17,75
080 154	MCON12-DAES4P-05SPUR	M12, 4 pin, dişi 90°-erkek düz konnektörlü, 5m pur kablo	5	20,00
080 155	MCON12-DAES4P-10SPUR	M12, 4 pin, dişi 90°-erkek düz konnektörlü, 10m pur kablo	10	33,00
080 156	MCON12-ESDS4P-01SPUR	M12, 4 pin, dişi düz-erkek düz konnektörlü, 1m pur kablo	1	16,00
080 157	MCON12-ESDS4P-02SPUR	M12, 4 pin, dişi düz-erkek düz konnektörlü, 2m pur kablo	2	16,00
080 158	MCON12-ESDS4P-03SPUR	M12, 4 pin, dişi düz-erkek düz konnektörlü, 3m pur kablo	3	17,75
080 159	MCON12-ESDS4P-05SPUR	M12, 4 pin, dişi düz-erkek düz konnektörlü, 5m pur kablo	5	20,00
080 160	MCON12-ESDS4P-10SPUR	M12, 4 pin, dişi düz-erkek düz konnektörlü, 10m pur kablo	10	33,00
080 161	MCON12-DAES5P-02SPUR	M12, 5 pin, dişi 90°-erkek düz konnektörlü, 2m pur kablo	2	17,00
080 162	MCON12-ESDS5P-02SPUR	M12, 5 pin, dişi düz-erkek düz konnektörlü, 2m pur kablo	2	17,00
080 163	MCON12-DAES5P-03SPUR	M12, 5 pin, dişi 90°-erkek düz konnektörlü, 3m pur kablo	3	18,75
080 164	MCON12-ESDS5P-03SPUR	M12, 5 pin, dişi düz-erkek düz konnektörlü, 3m pur kablo	3	18,75
080 165	MCON12-DAES5P-05SPUR	M12, 5 pin, dişi 90°-erkek düz konnektörlü, 5m pur kablo	5	21,00
080 166	MCON12-ESDS5P-05SPUR	M12, 5 pin, dişi düz-erkek düz konnektörlü, 5m pur kablo	5	21,00
080 167	MCON12-DAES5P-10SPUR	M12, 5 pin, dişi 90°-erkek düz konnektörlü, 10m pur kablo	10	34,50
080 168	MCON12-ESDS5P-10SPUR	M12, 5 pin, dişi düz-erkek düz konnektörlü, 10m pur kablo	10	34,50



MCON12-DAES4P-01SPUR



PVC

## ÇİFT TARAFI RJ45'li HABERLEŞME KABLOSU

Malzeme Kodu	Tip	Açıklama	Metraj ( mt )	Birim Fiyat (Euro)
080 170	MCONw-MS8A-0.1GLSZH	RJ45 patch kablo Cat7, PVC, 0.1m	0.1	6,50
080 171	MCONw-MS8A-0.2GLSZH	RJ45 patch kablo Cat7, PVC, 0.2m	0.2	6,50
080 172	MCONw-MS8A-0.3GLSZH	RJ45 patch kablo Cat7, PVC, 0.3m	0.3	6,50
080 173	MCONw-MS8A-0.4GLSZH	RJ45 patch kablo Cat7, PVC, 0.4m	0.4	6,50
080 174	MCONw-MS8A-0.5GLSZH	RJ45 patch kablo Cat7, PVC, 0.5m	0.5	7,00
080 175	MCONw-MS8A-0.6GLSZH	RJ45 patch kablo Cat7, PVC, 0.6m	0.6	7,00
080 176	MCONw-MS8A-0.7GLSZH	RJ45 patch kablo Cat7, PVC, 0.7m	0.7	7,00
080 177	MCONw-MS8A-0.8GLSZH	RJ45 patch kablo Cat7, PVC, 0.8m	0.8	7,00
080 178	MCONw-MS8A-0.9GLSZH	RJ45 patch kablo Cat7, PVC, 0.9m	0.9	7,00
080 179	MCONw-MS8A-1.0GLSZH	RJ45 patch kablo Cat7, PVC, 1.0 m	1.0	7,55
080 180	MCONw-MS8A-1.5GLSZH	RJ45 patch kablo Cat7, PVC, 1.5 m	1.5	9,28
080 181	MCONw-MS8A-2.0GLSZH	RJ45 patch kablo Cat7, PVC, 2.0 m	2.0	11,00
080 182	MCONw-MS8A-2.5GLSZH	RJ45 patch kablo Cat7, PVC, 2.5 m	2.5	12,45
080 183	MCONw-MS8A-3.0GLSZH	RJ45 patch kablo Cat7, PVC, 3.0 m	3.0	13,55
080 184	MCONw-MS8A-4.0GLSZH	RJ45 patch kablo Cat7, PVC, 4.0 m	4.0	16,10
080 185	MCONw-MS8A-5.0GLSZH	RJ45 patch kablo Cat7, PVC, 5.0m	5.0	18,65
080 186	MCONw-MS8A-6.0GLSZH	RJ45 patch kablo Cat7, PVC, 6.0m	6.0	21,20
080 187	MCONw-MS8A-7.0GLSZH	RJ45 patch kablo Cat7, PVC, 7.0m	7.0	23,75
080 188	MCONw-MS8A-7.5GLSZH	RJ45 patch kablo Cat7, PVC, 7.5m	7.5	25,48
080 189	MCONw-MS8A-8.0GLSZH	RJ45 patch kablo Cat7, PVC, 8.0m	8.0	27,20
080 190	MCONw-MS8A-9.0GLSZH	RJ45 patch kablo Cat7, PVC, 9.0m	9.0	29,75
080 191	MCONw-MS8A-10GLSZH	RJ45 patch kablo Cat7, PVC, 10m	10	32,30
080 192	MCONw-MS8A-15GLSZH	RJ45 patch kablo Cat7, PVC, 15m	15	45,05
080 193	MCONw-MS8A-20GLSZH	RJ45 patch kablo Cat7, PVC, 20m	20	58,75
080 194	MCONw-MS8A-25GLSZH	RJ45 patch kablo Cat7, PVC, 25m	25	72,00
080 195	MCONw-MS8A-30GLSZH	RJ45 patch kablo Cat7, PVC, 30m	30	86,40
080 196	MCONw-MS8A-35GLSZH	RJ45 patch kablo Cat7, PVC, 35m	35	100,60







# STANDART ETİKETLEME ÇÖZÜMLERİ

[www.molwex.com](http://www.molwex.com)

## Yazılı Klemens Etiketleri

Malzeme Kodu	Tip	Açıklama	Paket Adeti	Birim Fiyat (TL)
071 000	MYDE 10X5	10x5 Baskısız klemens etiketi	300	1,04
071 ...	MYDE 10X5	10x5 Yazılı klemens etiketi	300	1,04



\*SI 2000 plotter ile yazdırılır.

Molwex klemenslere uygun etiketlerdir.

MYDE 10x5

Malzeme Kodu	Tip	Açıklama	Malzeme Kodu	Tip	Açıklama	Malzeme Kodu	Tip	Açıklama
071 001	MYDE 10x5	(0)	071 030	MYDE 10x5	(351-400)	071 059	MYDE 10x5	(D)
071 002	MYDE 10x5	(1)	071 031	MYDE 10x5	(401-450)	071 060	MYDE 10x5	(E)
071 003	MYDE 10x5	(2)	071 032	MYDE 10x5	(451-500)	071 061	MYDE 10x5	(F)
071 004	MYDE 10x5	(3)	071 033	MYDE 10x5	(501-550)	071 062	MYDE 10x5	(G)
071 005	MYDE 10x5	(4)	071 034	MYDE 10x5	(551-600)	071 063	MYDE 10x5	(H)
071 006	MYDE 10x5	(5)	071 035	MYDE 10x5	(601-650)	071 064	MYDE 10x5	(I)
071 007	MYDE 10x5	(6)	071 036	MYDE 10x5	(651-700)	071 065	MYDE 10x5	(J)
071 008	MYDE 10x5	(7)	071 037	MYDE 10x5	(701-750)	071 066	MYDE 10x5	(K)
071 009	MYDE 10x5	(8)	071 038	MYDE 10x5	(751-800)	071 067	MYDE 10x5	(L)
071 010	MYDE 10x5	(9)	071 039	MYDE 10x5	(801-850)	071 068	MYDE 10x5	(M)
071 011	MYDE 10x5	(10)	071 040	MYDE 10x5	(851-900)	071 069	MYDE 10x5	(N)
071 012	MYDE 10x5	(1-10)	071 041	MYDE 10x5	(901-950)	071 070	MYDE 10x5	(O)
071 013	MYDE 10x5	(11-20)	071 042	MYDE 10x5	(951-999)	071 071	MYDE 10x5	(P)
071 014	MYDE 10x5	(21-30)	071 043	MYDE 10x5	(610-630)	071 072	MYDE 10x5	(Q)
071 015	MYDE 10x5	(31-40)	071 044	MYDE 10x5	(631-660)	071 073	MYDE 10x5	(R)
071 016	MYDE 10x5	(41-50)	071 045	MYDE 10x5	(661-690)	071 074	MYDE 10x5	(S)
071 017	MYDE 10x5	(51-60)	071 046	MYDE 10x5	(691-720)	071 075	MYDE 10x5	(T)
071 018	MYDE 10x5	(61-70)	071 047	MYDE 10x5	(721-750)	071 076	MYDE 10x5	(U)
071 019	MYDE 10x5	(71-80)	071 048	MYDE 10x5	(751-780)	071 077	MYDE 10x5	(V)
071 020	MYDE 10x5	(81-90)	071 049	MYDE 10x5	(781-810)	071 078	MYDE 10x5	(W)
071 021	MYDE 10x5	91-100)	071 050	MYDE 10x5	(811-840)	071 079	MYDE 10x5	(X)
071 022	MYDE 10x5	(10-100)	071 051	MYDE 10x5	(841-870)	071 080	MYDE 10x5	(Y)
071 023	MYDE 10x5	(1-50)	071 052	MYDE 10x5	(871-900)	071 081	MYDE 10x5	(Z)
071 024	MYDE 10x5	(51-100)	071 053	MYDE 10x5	(901-930)	071 082	MYDE 10x5	(L1)
071 025	MYDE 10x5	(101-150)	071 054	MYDE 10x5	(931-960)	071 083	MYDE 10x5	(L2)
071 026	MYDE 10x5	(151-200)	071 055	MYDE 10x5	(961-990)	071 084	MYDE 10x5	(L3)
071 027	MYDE 10x5	(201-250)	071 056	MYDE 10x5	(A)	071 085	MYDE 10x5	(RSTN*)
071 028	MYDE 10x5	(251-300)	071 057	MYDE 10x5	(B)	071 086	MYDE 10x5	(MP)
071 029	MYDE 10x5	(301-350)	071 058	MYDE 10x5	(C)	071 087	MYDE 10x5	(+)
						071 088	MYDE 10x5	(-)
						071 089	MYDE 10x5	(*)
						071 090	MYDE 10x5	(±)
						071 091	MYDE 10x5	(PE)

## Kablo Bağı Etiketleri

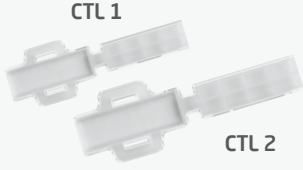

Malzeme Kodu	Tip	Açıklama	Paket Adeti	Birim Fiyat (TL)
025 001	CTL 1 29x8	29x8 Etiket alanına sahip taşıyıcı	100	4,01
025 002	CTL 2 39x15	39x15 Etiket alanına sahip taşıyıcı	100	6,04

## Kablo Bağı Etiketleri İçin Etiket



TL-CTL 1

Malzeme Kodu	Tip	Açıklama	Yazdırma Alanı mmxmm	Paket Adeti	Birim Fiyat (TL)
025 003	TL-CTL1 29X8 Y/W	CTL 1 Etiketine uygun, Sarı/Beyaz	29x8	1000	2,11
025 004	TL-CTL2 39X15 Y/W	CTL 2 Etiketine uygun, Sarı/Beyaz	39x15	1000	2,33

\*\*\*TL-CTL , MTT-MTE termal yazıcılar ile yazdırılır.

## Standart Kablo Etiketleri Montaj Öncesi



CMG

Malzeme Kodu	Tip	Açıklama	Paket Adeti	Birim Fiyat (TL)
016 ...	CMG 0	0,75 - 1,5 mm <sup>2</sup>	200	0,67
016 ...	CMG 1	1,5 - 2,5 mm <sup>2</sup>	200	0,75
016 ...	CMG 2	2,5 - 10 mm <sup>2</sup>	200	1,08

\*\*\*CMG , kesik halde paketler halindedir.

## Standart Kablo Etiketleri Montaj Sonrası



CME

Malzeme Kodu	Tip	Açıklama	Paket Adeti	Birim Fiyat (TL)
015 ...	CME 1	0,75 - 1,5 mm <sup>2</sup>	512	0,52
015 ...	CME 2	1,5 - 2,5 mm <sup>2</sup>	512	0,59
015 ...	CME 3	4 - 6 mm <sup>2</sup>	504	0,67

## Montaj Öncesi

Rakam	CMG 0	CMG 1	CMG 2	Renk
0	016 001	016 048	016 095	Sarı
1	016 002	016 049	016 096	Sarı
2	016 003	016 050	016 097	Sarı
3	016 004	016 051	016 098	Sarı
4	016 005	016 052	016 099	Sarı
5	016 006	016 053	016 100	Sarı
6	016 007	016 054	016 101	Sarı
7	016 008	016 055	016 102	Sarı
8	016 009	016 056	016 103	Sarı
9	016 010	016 057	016 104	Sarı
A	016 011	016 058	016 105	Sarı
B	016 012	016 059	016 106	Sarı
C	016 013	016 060	016 107	Sarı
D	016 014	016 061	016 108	Sarı
E	016 015	016 062	016 109	Sarı
F	016 016	016 063	016 110	Sarı
G	016 017	016 064	016 111	Sarı
H	016 018	016 065	016 112	Sarı
I	016 019	016 066	016 113	Sarı
J	016 020	016 067	016 114	Sarı
K	016 021	016 068	016 115	Sarı
L	016 022	016 069	016 116	Sarı
M	016 023	016 070	016 117	Sarı
N	016 024	016 071	016 118	Sarı
O	016 025	016 072	016 119	Sarı
P	016 026	016 073	016 120	Sarı
Q	016 027	016 074	016 121	Sarı
R	016 028	016 075	016 122	Sarı
S	016 029	016 076	016 123	Sarı
T	016 030	016 077	016 124	Sarı
U	016 031	016 078	016 125	Sarı
V	016 032	016 079	016 126	Sarı
W	016 033	016 080	016 127	Sarı
X	016 034	016 081	016 128	Sarı
Y	016 035	016 082	016 129	Sarı
Z	016 036	016 083	016 130	Sarı
L1	016 037	016 084	016 131	Sarı
L2	016 038	016 085	016 132	Sarı
L3	016 039	016 086	016 133	Sarı
MP	016 040	016 087	016 134	Mavi
*	016 041	016 088	016 135	Sarı
.	016 042	016 089	016 136	Sarı
/	016 043	016 090	016 137	Sarı
~	016 044	016 091	016 138	Sarı
+	016 045	016 092	016 139	Kırmızı
-	016 046	016 093	016 140	Mavi
(	016 047	016 094	016 141	Sarı

## CMG 0



## CMG 1



## CMG 2



## CME 1



## CME 2



## CME 3



## Montaj Sonrası

Rakam	CME 1	CME 2	CME 3	Renk
0	015 001	015 045	015 089	Siyah
1	015 002	015 046	015 090	Kahverengi
2	015 003	015 047	015 091	Kırmızı
3	015 004	015 048	015 092	Turuncu
4	015 005	015 049	015 093	Sarı
5	015 006	015 050	015 094	Yeşil
6	015 007	015 051	015 095	Mavi
7	015 008	015 052	015 096	Mor
8	015 009	015 053	015 097	Gri
9	015 010	015 054	015 098	Beyaz
A	015 017	015 061	015 105	Sarı
B	015 018	015 062	015 106	Sarı
C	015 019	015 063	015 107	Sarı
D	015 020	015 064	015 108	Sarı
E	015 021	015 065	015 109	Sarı
F	015 022	015 066	015 110	Sarı
G	015 023	015 067	015 111	Sarı
H	015 024	015 068	015 112	Sarı
I	015 025	015 069	015 113	Sarı
J	015 026	015 070	015 114	Sarı
K	015 027	015 071	015 115	Sarı
L	015 028	015 072	015 116	Sarı
M	015 029	015 073	015 117	Sarı
N	015 030	015 074	015 118	Sarı
O	015 031	015 075	015 119	Sarı
P	015 032	015 076	015 120	Sarı
Q	015 033	015 077	015 121	Sarı
R	015 034	015 078	015 122	Sarı
S	015 035	015 079	015 123	Sarı
T	015 036	015 080	015 124	Sarı
U	015 037	015 081	015 125	Sarı
V	015 038	015 082	015 126	Sarı
W	015 039	015 083	015 127	Sarı
X	015 040	015 084	015 128	Sarı
Y	015 041	015 085	015 129	Sarı
Z	015 042	015 086	015 130	Sarı
(	015 011	015 055	015 099	Sarı
-	015 012	015 056	015 100	Sarı
*	015 013	015 057	015 101	Sarı
.	015 014	015 058	015 102	Sarı
/	015 015	015 059	015 103	Sarı
+	015 016	015 060	015 104	Sarı
A-Z	015 043	015 087	015 131	Turuncu
MP	015 044	015 088	015 132	Sarı



# PLOTTER ve AKSESUARLARI

[www.molwex.com](http://www.molwex.com)

## Plotter ve Aksesuarları

Malzeme Kodu	Tip	Açıklama	Paket Adeti	Birim Fiyat (TL)
010 100	SI2000	Plotter Set (Yazılım - Plaka - Kalem)	1	Sorunuz
010 101	SI2003T3	0.35 mm Plotter Kalem	1	1.850,00



## Klemens Etiketleri

Malzeme Kodu	Tip	Klemens Uygunluğu	Yazdırma Alanı (mmxmm)	Klemens mm2	Paket Adeti	Birim Fiyat (TL)
044 001	SIHF65LW	Weidmüller-Cabur	10x5	2.5	4400	2,20
044 002	SIHF66LW	Weidmüller-Cabur	10x6	4.0	3600	2,34

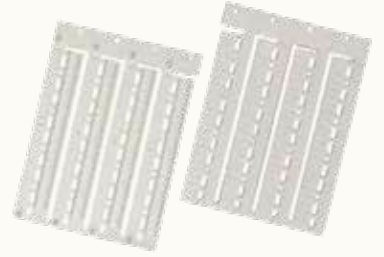

## Cihaz Etiketleri

Malzeme Kodu	Tip	Açıklama	Yazdırma Alanı (mmxmm)	Renk	Paket Adeti	Birim Fiyat (TL)
044 014	SIHF41017W	Yapışkanlı	17x10	Beyaz	288	16,10
044 015	SIHF41017Y	Yapışkanlı	17x10	Sarı	288	16,10



## Kablo İşaretleme Plakaları

Malzeme Kodu	Tip	Açıklama	Yazdırma Alanı (mmxmm)	Renk	Paket Adeti	Birim Fiyat (TL)
044 004	SIHF 2W/10	TTE Kılıflar İçin	10x4	Beyaz	3.000	4,68
044 005	SIHF 2Y/10	TTE Kılıflar İçin	10x4	Sarı	3.000	4,68
044 006	SIHF 2W/15	TTE Kılıflar İçin	15x4	Beyaz	3.000	5,27
044 007	SIHF 2Y/15	TTE Kılıflar İçin	15x4	Sarı	3.000	5,27

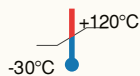



**Molwex**

TERMAL YAZICI  
ÇÖZÜMLERİ

## EVOMAX

### GENEL BAKIŞ

SI2K termal transfer sisteminin evrimine EVOMAX adı verilir. Bu Grafoplast™'a özgü sistem, elektrikli bileşenlerin markalanmasını makul bir maliyetle arttırabilen yüksek kalite, güvenilirlik ve performans düzeyleriyle tanınan bir sistemdir. Ayrıca, uzun bir süre dayanabilen özelleştirilmiş plakalar oluşturarak yüksek çözünürlüklü logolar, barkodlar ve grafik sembolleri de yazdırabilirsiniz. Çalışma süresini optimum seviyeye getirmek için yeni yüksek hassasiyetli kalite kontrol ve tüketim optimizasyonuna ve maksimum yürütme doğruluğuna izin veren parametrik sensörlere sahip kompakt boyutlu bir yazıcıdır. Sarf malzemelerinin tamamını; kablo ve iletkenlerin, klemens ve aksesuarların, pano ve yüzey etiketlerin, modüler şeritlerin ve özelleştirilmiş plakaların işaretlenmesine kadar tüm endüstriyel tanımlama ihtiyaçlarını karşılar.

### GÜÇLÜ YANLARI



Opsiyonel olarak otomatik veya manuel mod kullanımı  
Yazıcı, kablolar veya klemensler için bağımsız olarak 1000'den fazla etiket yazdırabilen otomatik besleyici ile donatılmıştır, bu sayede kullanıcı zamanından önemli ölçüde tasarruf sağlar.



En zorlu talepleri bile karşılamak için saatte 8500 kablo etiketine kadar baskı; Kesin ve uzun ömürlü markalama sağlamak için siyah veya renkli, özel reçine bazlı şeritler ile yüksek çözünürlüklü baskı (300 dpi).

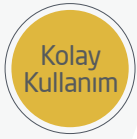

Uzun süre kullanılmadığında bile hemen kullanıma hazır. Entegre temizleme seti sayesinde minimum bakım gerektirir ve şeridin hızlı değiştirilmesi kullanımı çok kolaylaştırır. Yazdırılacak etiketler, yazıcıya kolayca ve hızlı bir şekilde yerleştirilmek üzere modüllere monte edilir.





## TEKNİK ÖZELLİKLER

Türü	Masaüstü Endüstriyel Yazıcı
Teknoloji	Termal Transfer
Yükleme	Otomatik ve Manuel
Çözünürlük	300 dpi
Yazdırılabilir Alan	54 x 496 mm (yükseklik x uzunluk)
Max Yazdırılabilir Alan	80 x 500 mm (yükseklik x uzunluk)
Boyutlar	423 x 240 x 208 mm
Ağırlık	9,5 kg
İşletim Sistemleri	Windows XP (64 bit), Vista, 7, Win 8 ve 10
Yazma Hızı	60 mm/saat'e kadar
Çalışma Koşulları	+15°C 'den +32,5°C 'ye kadar; 10% Rh'den 85% Rh'ye kadar

### Kart Printer ve Aksesuarları

Malzeme Kodu	Tip	Açıklama	Paket Adeti	Birim Fiyat (TL)
044 000	EVOMAX	Termal card printer set	1	Sorunuz
030 005	GR50X130BL	130 mt Grafoplast Evomax a uygun ribon	1	7.766,70
044 206	SI2K0017	Klemens Etiketleri için Plaka	1	SORUNUZ
044 210	SI2K0021	Kablo Etiketleri için Plaka	1	SORUNUZ
044 215	SI2CLEAN	Temizleme Ekipmanı (8 Metre)	1	SORUNUZ

**EVO MAX**

### Klemens Etiketleri

Malzeme Kodu	Tip	Açıklama	Paket Adeti	Birim Fiyat (TL)
044 021	SI2KTB5210CWMC	Molwex / Phoenix Contact Klemensler için 10 / 5 Etiket	4500	3,50
044 016	SI2KTB5210LWKMC	Weidmüller / Raad / Onka Klemensler için 10 / 5 Etiket, Etiket pimi yanda	4500	3,50
044 022	SI2KTB6010DWMC	Wieland Klemensler için 10/5 Etiket	4500	3,50
044 023	SI2KTB5210CW	Wago / Entrelec Klemensler için 10 / 5 Etiket	4500	3,50
044 024	SI2KTB5010LWMC	Weidmüller / Raad / Onka Klemensler için 10 / 5 Etiket, Etiket pimi ortada	4500	3,50

SI2K0017

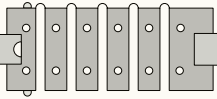

Endüstriyel Otomasyon

Endüstriyel Tesisat

Endüstriyel Kablo Düzeni

Dâhili Sistem

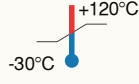

## EVO MAX

### KABLO ETİKETLERİ

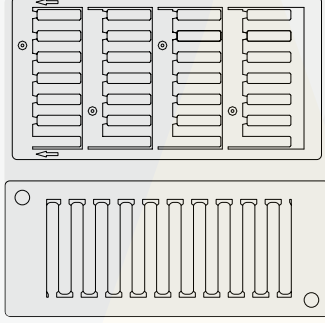

Bu polikarbonat etiketler kabloları tanımlamak için kullanılır ve kablo etiketleri için olan kılıf ve tutucular ile uyumludur. Gri, turuncu, mavi ve yeşil renkleri mevcuttur. Bu ürünler TTE Şeffaf kılıflar ile kullanılır.

#### Kablo Etiketleri

Malzeme Kodu	Tip	Açıklama	Renk	Paket Adeti	Birim Fiyat (TL)
044 050	SI2K02W/10NMC	10x4 mm uzunluğunda TTE kılıflar için etiket	Beyaz	3600	4,48
044 051	SI2K02Y/10NMC	10x4 mm uzunluğunda TTE kılıflar için etiket	Sarı	3600	4,48
044 052	SI2K02W/15NMC	15x4 mm uzunluğunda TTE kılıflar için etiket	Beyaz	2400	4,94
044 053	SI2K02Y/15NMC	15x4 mm uzunluğunda TTE kılıflar için etiket	Sarı	2400	4,94
044 054	SI2K02W/30MC	30x4 mm uzunluğunda TTE kılıflar için etiket	Beyaz	2000	7,52
044 055	SI2K02Y/30MC	30x4 mm uzunluğunda TTE kılıflar için etiket	Sarı	2000	7,52

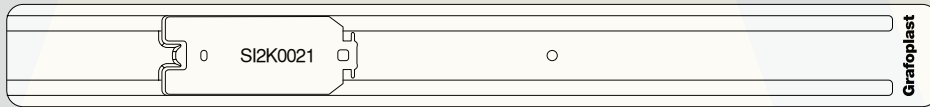

Endüstriyel Otomasyon

Endüstriyel Tesisat

Endüstriyel Kablo Düzeni

Dâhili Sistem

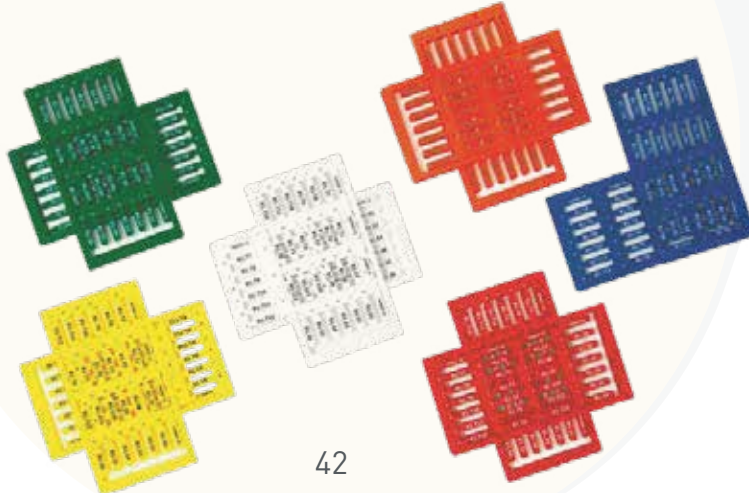
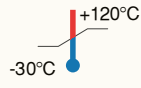

## EVO MAX<sup>®</sup>

### DÜZ ETİKETLER KABLOLAR İÇİN

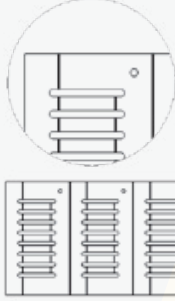

Bu düz kablo etiketleri, kablo ve iletken maddelerin tanımlanması için kullanılır. Gri, turuncu, mavi ve yeşil renkleri mevcuttur.  
Bu ürünler TTE-N Şeffaf kılıflar ile kullanılır.

#### Kablo Etiketleri

Malzeme Kodu	Tip	Açıklama	Renk	Paket Adeti	Birim Fiyat (TL)
044 111	EVOCT10W	10x4 mm uzunluğunda TTE-N için etiket	Beyaz	2464	5,13
044 112	EVOCT10Y	10x4 mm uzunluğunda TTE-N için etiket	Sarı	2464	5,13
044 113	EVOCT15W	15x4 mm uzunluğunda TTE-N için etiket	Beyaz	1848	5,63
044 114	EVOCT15Y	15x4 mm uzunluğunda TTE-N için etiket	Sarı	1848	5,63
044 115	EVOCT30W	30x4 mm uzunluğunda TTE-N için etiket	Beyaz	1232	8,43
044 116	EVOCT30Y	30x4 mm uzunluğunda TTE-N için etiket	Sarı	1232	8,43

Endüstriyel Otomasyon

Endüstriyel Tesisat

Endüstriyel Kablo Düzeni

Dâhili Sistem

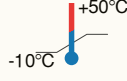

**EVO MAX**

## SARMA ETİKETLER KABLolar İÇİN



Etiketler iki parçadan oluşur: biri kabloya sabitlenecek olan ve üzerine yazılabilen etiket ve diğeri yazıyı korumak için yazının üzerine sarılacak olan şeffaf etiket. Kabloların ve kılıfların, ayrıca büyük çapların tanımlanmasına izin verir.

### Kablo Etiketleri

Malzeme Kodu	Tip	Yazılabilir Alan A mm x B mm x C mm	Kablo Çapı	Renk	Paket Adeti	Birim Fiyat (TL)
044 080	EVOSL034013W	45x13x13	2,90 ÷ 5,70	Beyaz	600	10,53
044 081	EVOSL072025W	57.5x25.5x25.5	12,50 ÷ 25,00	Beyaz	150	44,95
044 082	EVOSL034013Y	45x13x13	2,90 ÷ 5,70	Sarı	600	10,53
044 083	EVOSL072025Y	57.5x25.5x25.5	12,50 ÷ 25,00	Sarı	150	44,95

Endüstriyel Otomasyon

Endüstriyel Tesisat

Endüstriyel Kablo Düzeni

Dâhili Sistem

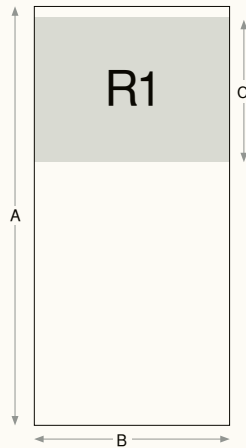
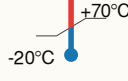

**EVO MAX**

## KABLO BAĞLI ETİKETLER KABLOLAR İÇİN

Kablo demetlerini veya kılıfları tanımlamak için kullanılırlar; farklı renkler, türü ihtiyaçlara göre ayırt etmeyi sağlar.

### Kablo Etiketleri

Malzeme Kodu	Tip	Yazdırma Alanı mm x mm	Renk	Paket Adeti	Birim Fiyat (TL)
044 093	EVOCT1025W	25X10	Beyaz	720	38,47
044 094	EVOCT1025Y	25X10	Sarı	720	38,47
044 095	EVOCT1060W	60X10	Beyaz	270	57,70
044 096	EVOCT1060Y	60X10	Sarı	270	57,70
044 097	EVOCT1080W	80X10	Beyaz	180	70,53
044 098	EVOCT1080Y	80X10	Sarı	180	70,53
044 099	EVOCT1525W	25X15	Beyaz	432	51,29
044 100	EVOCT1525Y	25X15	Sarı	432	51,29
044 101	EVOCT1560W	60X15	Beyaz	162	70,53
044 102	EVOCT1560Y	60X15	Sarı	162	70,53
044 103	EVOCT1580W	80X15	Beyaz	108	83,32
044 104	EVOCT1580Y	80X15	Sarı	108	83,32
044 105	EVOCT2525W	25X25	Beyaz	576	57,70
044 106	EVOCT2525Y	25X25	Sarı	576	57,70
044 107	EVOCT2560W	60X25	Beyaz	216	76,93
044 108	EVOCT2560Y	60X25	Sarı	216	76,93
044 109	EVOCT2580W	80X25	Beyaz	144	89,74
044 110	EVOCT2580Y	80X25	Sarı	144	89,74

Endüstriyel Otomasyon

Endüstriyel Tesisat

Endüstriyel Kablo Düzeni

Dâhili Sistem

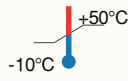



**EVO MAX**

## BUTONLAR / KANALLAR İÇİN ETİKETLER YAPIŞKANLI



Etiket tutucusu ile veya doğrudan yüzeye uygulanabilirler.  
Etiket Tutucularını görmek için lütfen sayfa 19'a gidiniz.

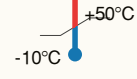

### Kablo Etiketleri

Malzeme Kodu	Tip	Yazdırma Alanı mm x mm	Renk	Paket Adeti	Birim Fiyat (TL)
044 057	EVO40720W	8x20	Beyaz	1260	10,53
044 058	EVO40827W	8x27	Beyaz	440	16,37
044 017	EVO41527W	15x27	Beyaz	264	23,34
044 059	EVO41827W	18x27	Beyaz	288	29,19
044 060	EVO42727W	27x27	Beyaz	288	34,97
044 018	EVO41550W	15x50	Beyaz	132	46,61
044 061	EVO41567W	15x67	Beyaz	99	64,12
044 200	EVO43070W	30x70	Beyaz	33	174,72
044 201	EVO44090W	40x90	Beyaz	22	192,21
044 019	EVO460100W	60x100	Beyaz	22	203,83
044 062	EVO41017Y	10x17	Sarı	1080	8,25
044 063	EVO40720Y	8x20	Sarı	1260	10,53
044 064	EVO40827Y	8x27	Sarı	440	16,37
044 065	EVO41527Y	15x27	Sarı	264	23,34
044 066	EVO41827Y	18x27	Sarı	288	29,19
044 067	EVO42727Y	27x27	Sarı	288	34,97
044 068	EVO41550Y	15x50	Sarı	132	46,61
044 069	EVO41567Y	15x67	Sarı	99	64,12
044 202	EVO43070Y	30x70	Sarı	33	174,72
044 203	EVO44090Y	40x90	Sarı	22	192,21
044 070	EVO460100Y	60x100	Sarı	22	203,83
044 071	EVO41017M	10x17	Gümüş	1080	8,25
044 072	EVO40720M	8x20	Gümüş	1260	10,53
044 073	EVO40827M	8x27	Gümüş	440	16,37
044 074	EVO41527M	15x27	Gümüş	264	23,34
044 075	EVO41827M	18x27	Gümüş	288	29,19
044 076	EVO42727M	27x27	Gümüş	288	34,97
044 077	EVO41550M	15x50	Gümüş	132	46,61
044 078	EVO41567M	15x67	Gümüş	99	64,12
044 204	EVO43070M	30x70	Gümüş	33	174,72
044 205	EVO44090M	40x90	Gümüş	22	192,21
044 079	EVO460100M	60x100	Gümüş	22	203,83

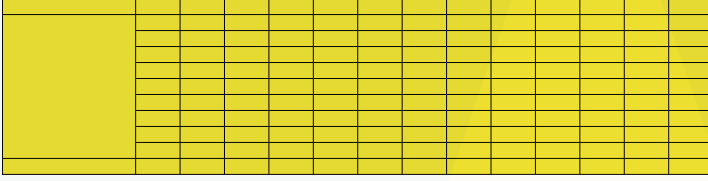
**EVO MAX****CİHAZ ETİKETLERİ  
PANO İÇİ  
VINYL / YAPIŞKANLI**

Bu etiketler panel içindeki ekipmanların tanımlaması için uygundur.

**Cihaz Etiketleri**

Malzeme Kodu	Tip	Yazılabilir Alan mm x mm	Renk	Paket Adeti	Birim Fiyat (TL)
044 151	EVOFX0512Y	5x12	Sarı	2400	1,75
044 154	EVOFX0615Y	6x15	Sarı	2400	3,02
044 157	EVOFX1017Y	10x17	Sarı	2800	3,36
044 160	EVOFX0920Y	9x20	Sarı	1000	3,38
044 163	EVOFX0935Y	9x35	Sarı	600	4,09

Endüstriyel Otomasyon



Endüstriyel Tesisat



Endüstriyel Kablo Düzeni



Dâhili Sistem

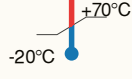





MTT-N300



MTE-200

## Termal Yazıcı

Malzeme Kodu	Tip	Açıklama	Paket Adeti	En / Boy mm	Birim Fiyat (TL)
031 000	ILABELING	Yazılım	1		Sorunuz
031 003	MTT- N300	Termal yazıcı, 300 dpi	1		Sorunuz
031 004	MTE-200	Termal yazıcı, 300 dpi	1		Sorunuz
026 015	MTE - APT	Yazıcı için Daralan Makaron Aparat	1		1.308,30



SR-30x300



SR-74x50

## Ribon

Malzeme Kodu	Tip	Açıklama	Paket Adeti	En / Boy mm / m	Birim Fiyat Metre / (TL)
030 001	SR-30X300	MTT-MTE yazıcılara uygun ribon	1	30 / 300	1.866,73
030 002	SR-50X300	MTT-MTE yazıcılara uygun ribon	1	50 / 300	2.660,95
030 003	SR-110X300	MTT-MTE yazıcılara uygun ribon	1	110 / 300	5.789,07
030 004	SR-74X50	Küçük yazıcılara uygun ribon	1	50 / 74	1.604,70



MTDE 40

## Şerit Etiket

Malzeme Kodu	Tip	Açıklama	Paket Adeti	En / Boy mm / m	Birim Fiyat (TL)
018 003	MTDE 40	Molwex Klemensler için Şerit Etiket	1	10 / 25	1.271,56
018 001	MTSL 40	Klemensler için şerit etiket	1	11.2 / 15	851,76
018 002	MTSL 40	Klemensler için şerit etiket	1	11.2 / 25	1.271,56

\*\*\* MTSL 40, MTT-MTE termal yazıcı ile yazdırılabilir.

## Pano - Buton Etiket Tutucuları



Malzeme Kodu	Tip	Açıklama	Paket Adeti	En x Boy mm x mm	Birim Fiyat (TL)
017 001	Y-KPIP 40x30-18x27	18X27 Etikete uygun, Buton etiket kılıfı	100	18X27	14,81
017 002	Y-KPIP S	15X27 Etikete uygun, Buton etiket kılıfı	100	15X27	12,59
017 006	Y-KPIP T	15X27 Etikete uygun, Buton etiket kılıfı	100	15X27	11,98
017 003	Y-KPIP -17X30	15X27 Etikete uygun, Pano etiket kılıfı	100	15X27	15,63
017 004	Y-KPIP-17X52	17X50 Etikete uygun, Pano etiket kılıfı	100	17X50	16,64
017 005	Y-KPIP-17X70	17X67 Etikete uygun, Pano etiket kılıfı	50	17X67	12,59



T-KPIP 27x15

T-KPIP 27x18

T-KPIP 50x15

T-KPIP 67x15

## Pano - Buton Etiket Tutucuları İçin Etiketler

Malzeme Kodu	Tip	Açıklama	Paket Adeti	En x Boy mm x mm	Birim Fiyat (TL)
023 002	T-KPIP 40 -27X18 Y/W	Y-KPIP 40x30 Buton Etiketine uygun	1000	18X27	2,24
023 003	T-KPIP 40 -27X15 Y/W	Y-KPIP-17x30 - S - T Etiketine uygun	1000	17X30	2,11
023 004	T-KPIP 40 -50X15 Y/W	Y-KPIP-17X52 Pano Etiketine uygun	1000	17X52	2,38
023 005	T-KPIP 40 -67X15 Y/W	Y-KPIP-17X70 Pano Etiketine uygun	1000	17X70	3,61

\*\*\* T-KPIP 40, MTT-MTE termal yazıcı ile yazdırılabilir.

\*\*\* T-KPIP 40, bir tarafı beyaz - bir tarafı sarıdır.

## Acil Stop Etiketi

Malzeme Kodu	Tip	Açıklama	Paket Adeti	Birim Fiyat (TL)
048 190	MET60	60 mm acil stop etiketi	10	81,32
048 200	MET90	90 mm acil stop etiketi	10	131,21



## Kablo İşaretleme Plakaları - Düz

Malzeme Kodu	Tip	Açıklama	Paket Adeti	En x Boy mm x mm	Birim Fiyat (TL)
023 020	YSA10 W	TTE-N için kablo işaretleme etiketi, Beyaz	12000	10 x 4	3,97
023 021	YSA15 W	TTE-N için kablo işaretleme etiketi, Beyaz	12000	15 x 4	4,14
023 022	YSA20 W	TTE-N için kablo işaretleme etiketi, Beyaz	6000	20 x 4	6,47
023 023	YSA30 W	TTE-N için kablo işaretleme etiketi, Beyaz	6000	30 x 4	6,93
023 024	YSA10 Y	TTE-N için kablo işaretleme etiketi, Sarı	12000	10 x 4	4,00
023 025	YSA15 Y	TTE-N için kablo işaretleme etiketi, Sarı	12000	15 x 4	4,14
023 026	YSA20 Y	TTE-N için kablo işaretleme etiketi, Sarı	6000	20 x 4	6,47
023 027	YSA30 Y	TTE-N için kablo işaretleme etiketi, Sarı	6000	30 x 4	6,93

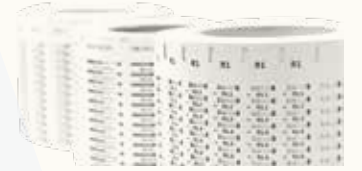

\*\*\* YSA Etiketler, MTT-MTE termal yazıcı ile yazdırılabilir.

## Düz İşaretleme plakaları için Şeffaf Tüpler

Malzeme Kodu	Tip	Kablo Kesiti	Paket Adeti	Boy mm	Birim Fiyat (TL)
028 103	TTE-N 10/1.5-2.5	1.5-2.5 mm <sup>2</sup>	500	10 mm	1,93
028 104	TTE-N 10/2.5-4.0	2.5-4.0 mm <sup>2</sup>	500	10 mm	1,95
028 108	TTE-N 15/1.5-2.5	1.5-2.5 mm <sup>2</sup>	500	15 mm	2,40
028 109	TTE-N 15/2.5-4.0	2.5-4.0 mm <sup>2</sup>	500	15 mm	2,45
028 110	TTE-N 15/6-10	6-10 mm <sup>2</sup>	500	15 mm	2,72
028 116	TTE-N 20/1.5-2.5	1.5-2.5 mm <sup>2</sup>	500	20 mm	2,83
028 117	TTE-N 20/2.5-4	2.5-4.0 mm <sup>2</sup>	500	20 mm	3,06
028 124	TTE-N 30/1.5-2.5	1.5-2.5 mm <sup>2</sup>	500	30 mm	4,03
028 125	TTE-N 30/2.5-4.0	2.5-4.0 mm <sup>2</sup>	500	30 mm	4,19

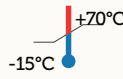

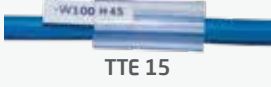

## Kablo İşaretleme Plakaları - Katlamalı

Malzeme Kodu	Tip	Açıklama	Paket Adeti	En x Boy mm x mm	Birim Fiyat (TL)
023 006	TPKIP 40 - 8X10 W/Y	TTE için kablo işaretleme, Sarı-Beyaz	4.000	10 x 4	2,24
023 007	TPKIP 40 - 8X15 W/Y	TTE için kablo işaretleme, Sarı-Beyaz	4.000	15 x 4	2,33
023 009	TPKIP 40 - 8X20 W/Y	TTE için kablo işaretleme, Sarı-Beyaz	3.000	20 x 4	2,79
023 008	TPKIP 40 - 8X30 W/Y	TTE için kablo işaretleme, Sarı-Beyaz	2.500	30 x 4	5,07

\*\*\* TTKIP 40, MTT-MTE termal yazıcı ile yazdırılabilir.

## Katlamalı İşaretleme Plakaları için Şeffaf tüpler

Malzeme Kodu	Tip	Kablo Kesiti	Paket Adeti	Boy mm	Birim Fiyat (TL)
028 001	TTE 10/0.5-1.0	0.5-1.0 mm <sup>2</sup>	1000	10 mm	1,20
028 002	TTE 10/1.5-2.5	1.5-2.5 mm <sup>2</sup>	3000	10 mm	1,20
028 003	TTE 10/2.5-4.0	2.5-4.0 mm <sup>2</sup>	3000	10 mm	1,20
028 004	TTE 10/6-10	6-10 mm <sup>2</sup>	3000	10 mm	2,02
028 005	TTE 10/16-25	16-25 mm <sup>2</sup>	2000	10 mm	2,73
028 006	TTE 15/0.5-1.0	0.5-1.0 mm <sup>2</sup>	1000	15 mm	1,47
028 007	TTE 15/1.5-2.5	1.5-2.5 mm <sup>2</sup>	3000	15 mm	1,42
028 008	TTE 15/2.5-4.0	2.5-4.0 mm <sup>2</sup>	3000	15 mm	1,49
028 009	TTE 15/6-10	6-10 mm <sup>2</sup>	2000	15 mm	2,37
028 010	TTE 15/16-25	16-25 mm <sup>2</sup>	1500	15 mm	2,84
028 012	TTE 18/1.5-2.5	1.5-2.5 mm <sup>2</sup>	2000	18 mm	1,75
028 013	TTE 18/2.5-4.0	2.5-4.0 mm <sup>2</sup>	3000	18 mm	1,75
028 014	TTE 18/6-10	6-10 mm <sup>2</sup>	1500	18 mm	2,32
028 015	TTE 18/16-25	16-25 mm <sup>2</sup>	1000	18 mm	2,93
028 049	TTE 20/1.5-2.5	1.5-2.5 mm <sup>2</sup>	2000	20 mm	1,47
028 050	TTE 20/2.5-4.0	2.5-4.0 mm <sup>2</sup>	2000	20 mm	1,62
028 051	TTE 20/6-10	6-10 mm <sup>2</sup>	500	20 mm	1,72
028 052	TTE 20/16-25	16-25 mm <sup>2</sup>	500	20 mm	1,85
028 017	TTE 23/1.5-2.5	1.5-2.5 mm <sup>2</sup>	2000	23 mm	2,32
028 018	TTE 23/2.5-4.0	2.5-4.0 mm <sup>2</sup>	2000	23 mm	2,32
028 019	TTE 23/6-10	6-10 mm <sup>2</sup>	1000	23 mm	2,40
028 020	TTE 23/16-25	16-25 mm <sup>2</sup>	500	23 mm	2,98
028 022	TTE 30/1.5-2.5	1.5-2.5 mm <sup>2</sup>	1000	30 mm	2,59
028 023	TTE 30/2.5-4.0	2.5-4.0 mm <sup>2</sup>	1000	30 mm	2,84
028 024	TTE 30/6-10	6-10 mm <sup>2</sup>	500	30 mm	3,06
028 025	TTE 30/16-25	16-25 mm <sup>2</sup>	500	30 mm	3,51
028 026	TTE 10/130	25-50 mm <sup>2</sup>	500	10 mm	6,31
028 027	TTE 15/130	25-50 mm <sup>2</sup>	500	15 mm	7,32



Kablo bağı ile kullanılabilir.

## Kablo İşaretleme - Daralan Makaron

Malzeme Kodu	Tip	Açıklama	Paket Adeti	Amb. metre	Birim Fiyat Metre / (USD)
026 001	ISM - 2Y	Isıyla Daralan Makaron, 2,0 mm - Sarı	1	200	0,52
026 002	ISM - 3Y	Isıyla Daralan Makaron, 3,0 mm - Sarı	1	200	0,71
026 003	ISM - 4.5Y	Isıyla Daralan Makaron, 4,5 mm - Sarı	1	100	0,97
026 004	ISM - 6Y	Isıyla Daralan Makaron, 6,0 mm - Sarı	1	100	1,26
026 005	ISM - 10Y	Isıyla Daralan Makaron, 10 mm - Sarı	1	100	1,64
026 007	ISM - 12Y	Isıyla Daralan Makaron, 12 mm - Sarı	1	100	2,42
026 008	ISM - 15Y	Isıyla Daralan Makaron, 15 mm - Sarı	1	100	2,94
026 009	ISM - 20Y	Isıyla Daralan Makaron, 20 mm - Sarı	1	100	4,31
026 011	ISM - 25.4Y	Isıyla Daralan Makaron, 25,4 mm - Sarı	1	50	4,91
026 015	MTE - APT	MTE Yazıcılar İçin Aparat	1	1	1.308,13

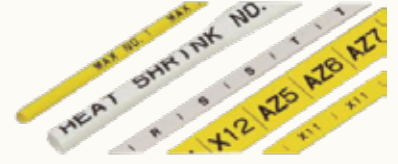

ISM

\*\*\* ISM, MTT-MTE termal yazıcı ile yazdırılabilir.

## Kablo Üzerine Sarılan Etiketler

Malzeme Kodu	Tip	Kablo Çapı mm	Yazdırma Alanı mm x mm	Paket Adeti	Birim Fiyat (TL)
021 001	SLTP 40- W 12,7X19,5 D3	2,0-3,0	12,7x9,5	5000	4,00
021 002	SLTP 40- W 12,7X36,5 D7	3,9x7,6	12,7x12,7	5000	5,46
021 003	SLTP 40- W 19X23,8 D4	2,5-4,5	19x9,5	5000	6,15
021 004	SLTP 40- W 19X44,5 D10	4,7-10	19x12,7	5000	6,37
021 005	SLTP 40- W 25,4X36,5 D7	3,9-7,6	25,4x12,7	5000	6,73
021 006	SLTP 40- W 25,4X57,5 D7	6,0-12	25,4x19	1500	7,32
021 007	SLTP 40- W 25,4X95,25 D12	10,0-22	25,4x25,4	1500	10,70
021 008	SLTP 40- W 25,4X152,4 D36	16-36	25,4x38,1	500	13,10
021 009	SLTP 40- W 50,8X92,25 D22	10,0-22	50,8x25,4	400	15,83
021 010	SLTP 40- W 50,8X177,8 D44	19-44,5	50,8x38,1	250	20,93



SLTP ETİKET

\*\*\* SLTP 40, MTT-MTE termal yazıcı ile yazdırılabilir.

## Lazer Yazıcı - Kablo Üzerine Sarılan Etiketler

Malzeme Kodu	Tip	Yazdırma Alanı A mm x B mm x C mm	Kablo Çapı mm	Renk	Paket Adeti	Birim Fiyat (TL)
021 011	SLTP 24X12X42	42x12,7x9,5	2,0-3,0	Beyaz	2400	4,45
021 012	SLTP 25X19X58	58x12,7x12,7	3,9x7,6	Beyaz	1650	6,08
021 013	SLTP 25X25X95	95x25,4x25,4	10,0-22	Beyaz	1100	7,14
021 014	SLTP 47X38X178	178x50,8x38,1	19-44,5	Beyaz	300	9,34
021 015	SLTP 24X12X42	42x12,7x9,5	2,0-3,0	Sarı	2400	4,45
021 016	SLTP 25X19X58	58x12,7x12,7	3,9x7,6	Sarı	1650	6,04
021 017	SLTP 25X25X95	95x25,4x25,4	10,0-22	Sarı	1100	7,14
021 018	SLTP 47X38X178	178x50,8x38,1	19-44,5	Sarı	300	9,34

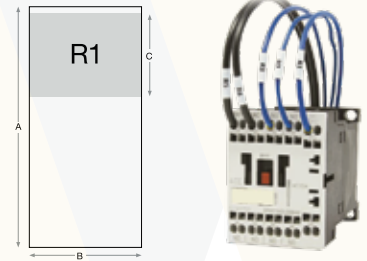

SLTP ETİKET

## Lazer Yazıcı Etiketleri

Malzeme Kodu	Tip	Açıklama	Paket Adeti	En x Boy mm x mm	Birim Fiyat (TL)
020 001	POPL-12X9	Pano içi etiketleme, Sarı	4600	12X9	1,98
020 002	POPL-15X6	Pano içi etiketleme, Sarı	5400	15X6	1,92
020 003	POPL-15X9	Pano içi etiketleme, Sarı	3600	15X9	2,54
020 004	POPL-17X10	Pano içi etiketleme, Sarı	2880	17X10	2,40
020 005	POPL-20X8	Pano içi etiketleme, Sarı	3450	20X8	2,60



## İnce Pano Etiketleri

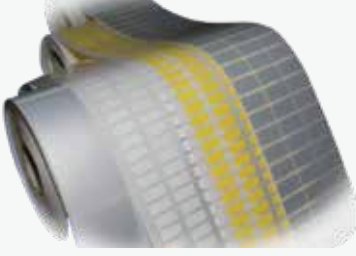

PET 40

Malzeme Kodu	Tip	Açıklama	Paket Adeti	En x Boy mm x mm	Birim Fiyat (TL)
022 034	MML 26,5X12 R S	İnce pano yüzey etiketi, Gümüş	3000	26,5X12	3,10
022 001	SPET 40-27X12.5 S	İnce pano yüzey etiketi, Gümüş	2500	27X12	1,95
022 002	SPET 40-27X15 S	İnce pano yüzey etiketi, Gümüş	2500	27X15	2,05
022 003	SPET 40-27X18 S	İnce pano yüzey etiketi, Gümüş	2500	27X18	2,28
022 004	SPET 40-35X18 S	İnce pano yüzey etiketi, Gümüş	1500	35X18	2,46
022 005	SPET 40-45X15 S	İnce pano yüzey etiketi, Gümüş	1500	45X15	2,46
022 006	SPET 40-70X30 S	İnce pano yüzey etiketi, Gümüş	250	70X30	13,11
022 007	SPET 40-90X40 S	İnce pano yüzey etiketi, Gümüş	250	90X40	13,95
022 008	SPET 40-100X73 W	İnce pano yüzey etiketi, Beyaz	300	100X73	18,98

\* Diğer renkler için satış temsilcimizle irtibata geçebilirsiniz.

## Pano İçi Etiketleme

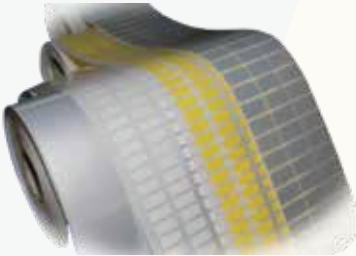

PET 40

Malzeme Kodu	Tip	Açıklama	Paket Adeti	En x Boy mm x mm	Birim Fiyat (TL)
019 001	PET 40 - 12X9 S	Pano içi etiketleme, Gümüş	2500	12X9	0,64
019 002	PET 40 - 12X9 W	Pano içi etiketleme, Beyaz	2500	12X9	0,62
019 003	PET 40 - 12X9 Y	Pano içi etiketleme, Sarı	2500	12X9	0,62
019 019	PET 40 - 12X5 S	Pano içi etiketleme, Gümüş	5000	12X5	0,65
019 020	PET 40 - 12X5 W	Pano içi etiketleme, Beyaz	5000	12X5	0,63
019 021	PET 40 - 12X5 Y	Pano içi etiketleme, Sarı	5000	12X5	0,63
019 004	PET 40 - 15X6 S	Pano içi etiketleme, Gümüş	2500	15X6	0,65
019 005	PET 40 - 15X6 W	Pano içi etiketleme, Beyaz	2500	15X6	0,63
019 006	PET 40 - 15X6 Y	Pano içi etiketleme, Sarı	2500	15X6	0,63
019 007	PET 40 - 15X9 S	Pano içi etiketleme, Gümüş	2500	15X9	0,95
019 008	PET 40 - 15X9 W	Pano içi etiketleme, Beyaz	2500	15X9	0,90
019 009	PET 40 - 15X9 Y	Pano içi etiketleme, Sarı	2500	15X9	0,90
019 010	PET 40 - 17X10 S	Pano içi etiketleme, Gümüş	2500	17X10	0,95
019 011	PET 40 - 17X10 W	Pano içi etiketleme, Beyaz	2500	17X10	0,90
019 012	PET 40 - 17X10 Y	Pano içi etiketleme, Sarı	2500	17X10	0,90
019 013	PET 40 - 18X8 S	Pano içi etiketleme, Gümüş	2500	18X8	0,95
019 014	PET 40 - 18X8 W	Pano içi etiketleme, Beyaz	2500	18X8	0,90
019 015	PET 40 - 18X8 Y	Pano içi etiketleme, Sarı	2500	18X8	0,90
019 016	PET 40 - 40X6 Y	Pano içi etiketleme, Sarı	2500	40X6	1,47
019 027	PET 40 - 30X7 Y	Pano içi etiketleme, Sarı	2500	30X7	0,97
022 023	MML 40 - 15X9 R Y	Pano içi etiketleme, Sarı	2500	15x9	1,59
022 100	WML 40 - 15X6 R Y	Pano içi etiketleme, Sarı	2500	15x6	1,33
022 101	WMLM - 15X6 R Y	Pano içi etiketleme, Sarı	9000	15x6	1,33

\*\*\* SPET - PET 40, MTT-MTE termal yazıcı ile yazdırılabilir.

## Kalın Pano Yüzey Etiketleri

Malzeme Kodu	Tip	Açıklama	Paket Adeti	En x Boy mm x mm	Birim Fiyat (TL)
024 001	TPSL 40- SV 27X12,5	Kalın pano yüzey etiketi, Gümüş	200	27X12,5	18,59
024 009	TPSL 40- YL 27X12,5	Kalın pano yüzey etiketi, Sarı	200	27X12,5	26,26
024 002	TPSL 40- SV 27X15	Kalın pano yüzey etiketi, Gümüş	150	27X15	23,25
024 010	TPSL 40- YL 27X15	Kalın pano yüzey etiketi, Sarı	150	27X15	26,26
024 003	TPSL 40- SV 27X18	Kalın pano yüzey etiketi, Gümüş	150	27X18	23,25
024 011	TPSL 40- YL 27X18	Kalın pano yüzey etiketi, Sarı	150	27X18	26,26
024 004	TPSL 40- SV 35X18	Kalın pano yüzey etiketi, Gümüş	125	35X18	31,18
024 012	TPSL 40- YL 35X18	Kalın pano yüzey etiketi, Sarı	125	35X18	43,00
024 005	TPSL 40- SV 45X15	Kalın pano yüzey etiketi, Gümüş	125	45X15	44,37
024 014	TPSL 40- YL 45X15	Kalın pano yüzey etiketi, Sarı	125	45X15	54,92
024 006	TPSL 40- SV 60X30	Kalın pano yüzey etiketi, Gümüş	125	60X30	73,95
024 015	TPSL 40- YL 60X30	Kalın pano yüzey etiketi, Sarı	125	60X30	90,73
024 007	TPSL 40- SV 90X45	Kalın pano yüzey etiketi, Gümüş	100	90X45	114,08
024 016	TPSL 40- YL 90X45	Kalın pano yüzey etiketi, Sarı	100	90X45	183,82

\* Diğer renkler için satış temsilcimizle irtibata geçebilirsiniz.



TPSL 40

## Kalın Pano Yüzey Etiketleri

Malzeme Kodu	Tip	Açıklama	Paket Adeti	En x Boy mm x mm	Birim Fiyat (TL)
024 001E	TPSL 40- SV 27X12,5	Kalın Pano Yüzey Etiket, Gümüş	200	27X12,5	15,21
024 002E	TPSL 40- SV 27X15	Kalın Pano Yüzey Etiket, Gümüş	150	27X15	17,97
024 003E	TPSL 40- SV 27X18	Kalın Pano Yüzey Etiket, Gümüş	150	27X18	17,97
024 004E	TPSL 40- SV 35X18	Kalın Pano Yüzey Etiket, Gümüş	125	35X18	28,37
024 005E	TPSL 40- SV 45X15	Kalın Pano Yüzey Etiket, Gümüş	125	45X15	35,92
024 006E	TPSL 40- SV 60X30	Kalın Pano Yüzey Etiket, Gümüş	125	60X30	58,10
024 007E	TPSL 40- SV 90X45	Kalın Pano Yüzey Etiket, Gümüş	100	90X45	92,95

\*\*\* TPSL 40, MTT-MTE termal yazıcı ile yazdırılabilir.

ECO



TPSL 40

## Kalın Buton Etiketleri

Malzeme Kodu	Tip	Açıklama	Paket Adeti	En x Boy mm x mm	Birim Fiyat (TL)
024 008	TPSL 40 -SV 40x30x22	Kalın Buton Etiket, Gümüş	100	40 x 30	35,39
024 013	TPSL 40 -YL 40x30x22	Kalın Buton Etiket, Sarı	100	40 x 30	43,00

\*\*\* TPSL 40, MTT-MTE termal yazıcı ile yazdırılabilir.

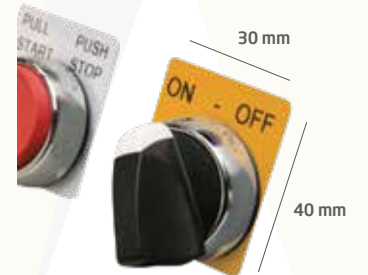

TPSL 40





MSL 40 - 0320 W



MSL 40 - 0820 Y

## Yapışkanlı Şerit Etiketler

Malzeme Kodu	Tip	Açıklama	Renk	Ölçü cm x mt	Paket Adeti	Birim Fiyat (TL)
019 050	MSL 40-0320 S	Yapışkanlı Şerit etiket	Gümüş	3x20	1	1.667,25
019 051	MSL 40-0320 W	Yapışkanlı Şerit etiket	Beyaz	3x20	1	1.603,40
019 052	MSL 40-0320 Y	Yapışkanlı Şerit etiket	Sarı	3x20	1	1.603,40
019 053	MSL 40-0520 S	Yapışkanlı Şerit etiket	Gümüş	5x20	1	2.188,88
019 054	MSL 40-0520 W	Yapışkanlı Şerit etiket	Beyaz	5x20	1	2.085,05
019 055	MSL 40-0520 Y	Yapışkanlı Şerit etiket	Sarı	5x20	1	2.085,05
019 056	MSL 40-0820 S	Yapışkanlı Şerit etiket	Gümüş	8x20	1	2.864,88
019 057	MSL 40-0820 W	Yapışkanlı Şerit etiket	Beyaz	8x20	1	2.729,35
019 058	MSL 40-0820 Y	Yapışkanlı Şerit etiket	Sarı	8x20	1	2.729,35

\*\*\* MSL 40, MTT-MTE termal yazıcı ile yazdırılabilir.

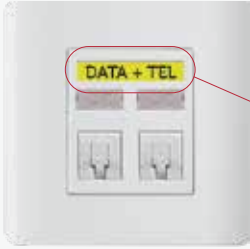

MM - 40

## Priz Kodlama Etiketi

Malzeme Kodu	Tip	Açıklama	Paket Adeti	En / Boy mm / cm	Birim Fiyat (TL)
045 001	MM 40	Priz kodlama Etiketi 8.1mmx 10.3 cm	500	8.1 / 10.3	SORUNUZ

\*\*\* MM 40, MTT-MTE termal yazıcı ile yazdırılabilir.



## İkaz Etiketleri

Malzeme Kodu	Tip	Açıklama	Paket Adeti	Ölçü mm x mm	Birim Fiyat (TL)
048 100	BLE-1.5	L1-L2-L3 Bara Yapıştırma Etiketi	675	1.5 cm	1,42
048 108	BRE-1.5	R-S-T Bara Yapıştırma Etiketi	675	1.5 cm	1,42
048 101	BNE-1.5	N Bara Yapıştırma Etiketi	675	1.5 cm	1,42
048 102	BTE-1.5	Topraklama Etiketi	675	1.5 cm	1,42
048 103	DL-5	Tehlike İşareti	280	5x5x5 cm	7,41
048 104	BLE-3	L1-L2-L3 Bara Yapıştırma Etiketi	360	3 cm	3,77
048 109	BRE-3	R-S-T Bara Yapıştırma Etiketi	360	3 cm	3,77
048 105	BNE-3	N Bara Yapıştırma Etiketi	360	3 cm	3,77
048 106	BTE-3	Topraklama Etiketi	360	3 cm	3,77
048 107	DL-8	Tehlike İşareti	200	8x8x8 cm	12,93

## Boş - A4 Yapışkanlı Kazıma Etiketleri

Malzeme Kodu	Tip	Kazıma Alanı (mm)	Üst Renk/ Alt Renk	Kalınlık mm	Paket Adeti	Birim Fiyat (TL)
048 050	MLX-KZM1 B/S	300X200	Beyaz / Siyah	0,8	1	606,43
048 051	MLX-KZM2 B/K	300X200	Beyaz / Kırmızı	0,8	1	606,43
048 052	MLX-KZM3 S/K	300X200	Sarı / Kırmızı	0,8	1	606,43
048 053	MLX-KZM4 S/Sİ	300X200	Sarı / Siyah	0,8	1	606,43
048 054	MLX-KZM5 T/B	300X200	Turuncu / Beyaz	0,8	1	606,43
048 055	MLX-KZM6 S/B	300X200	Siyah / Beyaz	0,8	1	606,43
048 056	MLX-KZM7 G/S	300X200	Gri / Siyah	0,8	1	606,43
048 057	MLX-KZM8 K/B	300X200	Kırmızı / Beyaz	0,8	1	606,43



MLX

## Bölümlenmiş - A4 Yapışkanlı Kazıma Etiketleri

Malzeme Kodu	Tip	Kazıma Alanı (mm)	Üst Renk/ Alt Renk	Kalınlık mm	Etiket/ Plaka	Birim Fiyat (TL)
048 058	MLX- 27X15 R G/S	27x15	Gri / Siyah	0,8	120	19,01
048 059	MLX-27X18 R G/S	27x18	Gri / Siyah	0,8	90	19,44
048 060	MLX-35X18 R G/S	35x18	Gri / Siyah	0,8	80	20,96
048 061	MLX-45X15 R G/S	45x15	Gri / Siyah	0,8	80	23,83
048 063	MLX-70X35 R G/S	70x35	Gri / Siyah	0,8	20	85,21
048 064	MLX-90X45 R G/S	90x45	Gri / Siyah	0,8	12	121,33



MLX





**Molwex**

YÜKSÜK ve  
PABUÇ

## İzoleli Kablo Yüksükleri - Alman Norm

Malzeme Kodu	Tip	Kesit (mm <sup>2</sup> )	Boy	AWG	Renk	Paket Adeti	Birim Fiyat (TL)
012 013	MKY 0,25/8	0,25	12	22	Mavi	1000	0,80
012 000	MKY 0,34/8	0,34	14	22	Turkuaz	1000	0,80
012 001	MKY 0,50/8	0,5	14	22	Turuncu	1000	0,29
012 002	MKY 0,75/8	0,75	14	20	Beyaz	1000	0,29
012 003	MKY 1,0/8	1	14	16	Sarı	1000	0,29
012 004	MKY 1,5/8	1,5	14	16	Kırmızı	1000	0,33
012 005	MKY 2,5/8	2,5	15	14	Mavi	500	0,42
012 006	MKY 4,0/9	4	16	12	Gri	500	0,71
012 007	MKY 6,0/12	6	20	10	Siyah	250	0,97
012 008	MKY 10,0/12	10	21	7	Fildişi	100	1,22
012 009	MKY 16,0/12	16	22	5	Yeşil	100	1,70
012 010	MKY 25,0/16	25	29	4	Kahverengi	50	2,89
012 011	MKY 35,0/16	35	30	2	Bej	50	3,54
012 012	MKY 50,0/20	50	36	1	Zeytin Yeşili	25	6,74



MKY 0,50

## İzoleli Çift Girişli Kablo Yüksükleri - Alman Norm

Malzeme Kodu	Tip	Kesit (mm <sup>2</sup> )	Boy	AWG	Renk	Paket Adeti	Birim Fiyat (TL)
011 001	MKY 2x0,5/8	2x0.5	8	22	Turuncu	1000	0,53
011 002	MKY 2x0,75/8	2x0.75	8	20	Beyaz	500	0,57
011 003	MKY 2x1,0/8	2x1.0	8	16	Sarı	500	0,60
011 004	MKY 2x1,5/8	2x1.5	8	16	Kırmızı	500	0,73
011 005	MKY 2x2,5/10	2x2.5	10	14	Mavi	250	1,19
011 006	MKY 2x4,0/12	2x4.0	12	12	Gri	200	1,39
011 007	MKY 2x6,0/14	2x6.0	14	10	Siyah	100	1,72
011 008	MKY 2x10,0/14	2x10	14	7	Fildişi	50	2,65
011 009	MKY 2x16,0/14	2x16.0	14	5	Yeşil	25	3,31



MKY 2x0,5



## İzoleli Kablo Yüksükleri - Fransız Norm

Malzeme Kodu	Tip	Kesit (mm <sup>2</sup> )	Boy	AWG	Renk	Paket Adeti	Birim Fiyat (TL)
012 050	MKY 0,25/8	0,25	12	22	Menekşe	1000	0,80
012 051	MKY 0,34/8	0,34	14	22	Pembe	1000	0,80
012 052	MKY 0,50/8	0,5	14	22	Beyaz	1000	0,30
012 053	MKY 0,75/8	0,75	14	20	Mavi	1000	0,30
012 054	MKY 1,0/8	1	14	16	Kırmızı	1000	0,30
012 055	MKY 1,5/8	1,5	14	16	Siyah	1000	0,34
012 056	MKY 2,5/8	2,5	15	14	Gri	500	0,43
012 057	MKY 4,0/9	4	16	12	Turuncu	500	0,71
012 058	MKY 6,0/12	6	20	10	Yeşil	250	0,97
012 059	MKY 10,0/12	10	21	7	Kahverengi	100	1,22
012 060	MKY 16,0/12	16	22	5	Bej	100	1,70
012 061	MKY 25,0/16	25	29	4	Siyah	50	2,89
012 062	MKY 35,0/16	35	30	2	Kırmızı	50	3,54
012 063	MKY 50,0/20	50	36	1	Mavi	25	6,74



MKY 0,50

## İzoleli Çift Girişli Kablo Yüksükleri - Fransız Norm

Malzeme Kodu	Tip	Kesit (mm <sup>2</sup> )	Boy	AWG	Renk	Paket Adeti	Birim Fiyat (TL)
011 070	MKY 2x0,5/8	2x0.5	8	22	Beyaz	1000	0,53
011 071	MKY 2x0,75/8	2x0.75	8	20	Mavi	500	0,57
011 072	MKY 2x1,0/8	2x1.0	8	16	Kırmızı	500	0,60
011 073	MKY 2x1,5/8	2x1.5	8	16	Siyah	500	0,73
011 074	MKY 2x2,5/10	2x2.5	10	14	Gri	250	1,19
011 075	MKY 2x4,0/12	2x4.0	12	12	Turuncu	200	1,39
011 076	MKY 2x6,0/14	2x6.0	14	10	Yeşil	100	1,72
011 077	MKY 2x10,0/14	2x10	14	7	Kahverengi	50	2,65
011 078	MKY 2x16,0/14	2x16.0	14	5	Bej	25	3,31



MKY 2x0,5



## İzoleli - Yuvarlak Uçlu Kablo Pabuçları

Malzeme Kodu	Tip	Kesit (mm <sup>2</sup> )	Anma Ölçüsü	Renk	Paket Adeti	Birim Fiyat (TL)
010 001	MYK 301	0.5-1.5	3	Kırmızı	200	0,90
010 003	MYK 351	0.5-1.5	3.5	Kırmızı	200	1,73
010 004	MYK 401	0.5-1.5	4	Kırmızı	200	1,33
010 007	MYK 501	0.5-1.5	5	Kırmızı	200	1,34
010 010	MYK 601	0.5-1.5	6	Kırmızı	200	1,64
010 013	MYK 801	0.5-1.5	8	Kırmızı	200	3,47
010 002	MYK 302	1.5-2.5	3	Mavi	200	1,34
010 005	MYK 402	1.5-2.5	4	Mavi	200	1,66
010 008	MYK 502	1.5-2.5	5	Mavi	200	3,47
010 011	MYK 602	1.5-2.5	6	Mavi	200	2,14
010 014	MYK 802	1.5-2.5	8	Mavi	200	2,38
010 016	MYK 1002	1.5-2.5	10	Mavi	200	3,93
010 006	MYK 406	2.5-6.0	4	Sarı	100	1,84
010 009	MYK 506	2.5-6.0	5	Sarı	100	2,14
010 012	MYK 606	2.5-6.0	6	Sarı	100	5,07
010 015	MYK 806	2.5-6.0	8	Sarı	100	2,23
010 017	MYK 1006	2.5-6.0	10	Sarı	100	4,63
010 018	MYK 1206	2.5-6.0	12	Sarı	100	5,02



MYK 302



MYK 501



MYK 406

## İzoleli - Çatal Uçlu Kablo Pabuçları

Malzeme Kodu	Tip	Kesit (mm <sup>2</sup> )	Anma Ölçüsü	Renk	Paket Adeti	Birim Fiyat (TL)
002 001	MCK 301	0.5-1.5	3	Kırmızı	200	1,23
002 002	MCK 351	0.5-1.5	3.5	Kırmızı	200	1,38
002 004	MCK 401	0.5-1.5	4	Kırmızı	200	1,34
002 007	MCK 501	0.5-1.5	5	Kırmızı	200	1,25
002 010	MCK 601	0.5-1.5	6	Kırmızı	200	1,38
002 003	MCK 352	1.5-2.5	3.5	Mavi	200	3,06
002 005	MCK 402	1.5-2.5	4	Mavi	200	1,29
002 008	MCK 502	1.5-2.5	5	Mavi	200	1,34
002 011	MCK 602	1.5-2.5	6	Sarı	100	3,06
002 006	MCK 406	2.5-6.0	4	Sarı	100	1,45
002 009	MCK 506	2.5-6.0	5	Sarı	100	1,86
002 012	MCK 606	2.5-6.0	6	Sarı	100	4,15



MCK 301



MCK 352



MCK 506

## İzoleli - İğne Uçlu Kablo Pabuçları



MIK 1/1.5

Malzeme Kodu	Tip	Kesit (mm <sup>2</sup> )	Anma Ölçüsü	Renk	Paket Adeti	Birim Fiyat (TL)
006 001	MIK 1/1.5	0.5-1.5	1	Kırmızı	200	1,42
006 002	MIK 1/2.5	1.5-2.5	2.5	Mavi	200	1,69
006 003	MIK 1/6.0	2.5-6.0	6	Sarı	100	4,04

## İzoleli Faston - Dişi Kablo Pabuçları



MFD 1288

Malzeme Kodu	Tip	Kesit (mm <sup>2</sup> )	Anma Ölçüsü	Renk	Paket Adeti	Birim Fiyat (TL)
003 001	MFD 1288	0.5-1.5	2.8-0.8	Kırmızı	200	0,81
003 002	MFD 1488	0.5-1.5	4.8-0.8	Kırmızı	200	1,07
003 003	MFD 1638	0.5-1.5	6.3-0.8	Kırmızı	200	1,37
003 004	MFD 2488	0.5-1.5	4.8-0.8	Mavi	200	1,12
003 005	MFD 2638	0.5-1.5	6.3-0.8	Mavi	200	1,42
003 006	MFD 5638	0.5-1.5	6.3-0.8	Sarı	200	1,61

## İzoleli Faston - Erkek Kablo Pabuçları



MFE 1288

Malzeme Kodu	Tip	Kesit (mm <sup>2</sup> )	Anma Ölçüsü	Renk	Paket Adeti	Birim Fiyat (TL)
004 001	MFE 1288	0.5-1.5	2.8-0.8	Kırmızı	200	0,58
004 002	MFE 1488	0.5-1.5	4.8-0.8	Kırmızı	200	0,77
004 003	MFE 1638	0.5-1.5	6.3-0.8	Kırmızı	200	0,93
004 004	MFE 2488	0.5-1.5	4.8-0.8	Mavi	200	0,83
004 005	MFE 2638	0.5-1.5	6.3-0.8	Mavi	200	1,00
004 006	MFE 5638	0.5-1.5	6.3-0.8	Sarı	200	1,19

## Tam İzoleli Faston - Dişi Kablo Pabuçları



IMFD 1288

Malzeme Kodu	Tip	Kesit (mm <sup>2</sup> )	Anma Ölçüsü	Renk	Paket Adeti	Birim Fiyat (TL)
001 001	IMFD 1288	0.5-1.5	2.8-0.8	Kırmızı	200	1,34
001 002	IMFD 1488	0.5-1.5	4.8-0.8	Kırmızı	200	1,60
001 003	IMFD 1638	0.5-1.5	6.3-0.8	Kırmızı	200	1,90
001 004	IMFD 2488	0.5-1.5	4.8-0.8	Mavi	200	1,65
001 005	IMFD 2638	0.5-1.5	6.3-0.8	Mavi	100	1,95
001 006	IMFD 5638	0.5-1.5	6.3-0.8	Sarı	100	2,24

## İzoleli Faston - Erkek Geri Dönürlü Kablo Pabuçları

Malzeme Kodu	Tip	Kesit (mm <sup>2</sup> )	Anma Ölçüsü	Renk	Paket Adeti	Birim Fiyat (TL)
009 001	MPB 1638	0.5-1.5	6.3-0.8	Kırmızı	100	2,60
009 002	MPB 2638	1.5-2.5	6.3-0.8	Mavi	100	2,85
009 003	MPB 5638	2.5-6.0	6.3-0.8	Sarı	100	3,08



## İzoleli Ek Muflar

Malzeme Kodu	Tip	Kesit (mm <sup>2</sup> )	Anma Ölçüsü	Renk	Paket Adeti	Birim Fiyat (TL)
007 001	MME 251	0.5-1.5	1	Kırmızı	200	1,86
007 002	MME 252	1.5-2.5	2.5	Mavi	200	1,90
007 003	MME 256	2.5-6.0	6	Sarı	100	3,17



## İzoleli Yuvarlak - Erkek Fişler

Malzeme Kodu	Tip	Kesit (mm <sup>2</sup> )	Anma Ölçüsü	Renk	Paket Adeti	Birim Fiyat (TL)
008 001	MMT 1040	0.5-1.5	4	Kırmızı	200	2,32
008 002	MMT 2050	1.5-2.5	5	Mavi	200	2,62
008 003	MMT 5050	2.5-6.0	6	Sarı	200	3,55



## İzoleli Yuvarlak - Dişi Fişler

Malzeme Kodu	Tip	Kesit (mm <sup>2</sup> )	Anma Ölçüsü	Renk	Paket Adeti	Birim Fiyat (TL)
005 001	MFT 1040	0.5-1.5	4	Kırmızı	200	2,80
005 002	MFT 2050	1.5-2.5	5	Mavi	100	3,13
005 003	MFT 5050	2.5-6.0	6	Sarı	100	3,89





MKP - E

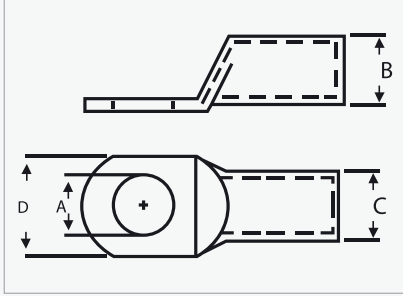

## EKO Seri Sıkmalı Kablo Pabuçları

Malzeme Kodu	Tip	Kesit (mm <sup>2</sup> )	Delik Çapı (Ø)	Boyutlar				Paket Adeti	Birim Fiyat (TL)
				A	B	C	D		
140 000	MKP-E 16-6	16	M6	6,4	5,5	7	10,5	400	8,62
140 001	MKP-E 16-8	16	M8	8,3	5,5	7	12	400	8,62
140 003	MKP-E 25-8	25	M8	8,5	7,0	9	13	250	17,23
140 005	MKP-E 35-8	35	M8	8,3	8,5	10,5	15,5	100	23,40
140 007	MKP-E 50-10	50	M10	10,3	10	12	17,9	100	31,83
140 008	MKP-E 70-10	70	M10	10,3	11,5	14	20,7	70	46,80
140 011	MKP-E 95-12	95	M12	12,8	13,5	16	23,5	70	58,04
140 013	MKP-E 120-12	120	M12	12,8	15,5	18	26,7	35	84,24
140 015	MKP-E 150-12	150	M12	12,8	16,5	20	29,2	25	125,43
140 017	MKP-E 185-16	185	M16	16,5	18,5	22	32,3	15	159,12
140 019	MKP-E 240-16	240	M16	16,5	21,5	25,5	37,6	15	234,00



MKP - S

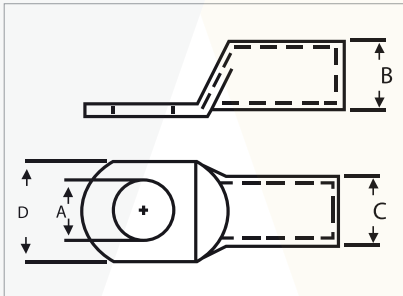

## Standart Seri Sıkmalı Kablo Pabuçları

Malzeme Kodu	Tip	Kesit (mm <sup>2</sup> )	Delik Çapı (Ø)	Boyutlar				Paket Adeti	Birim Fiyat (TL)
				A	B	C	D		
140 048	MKP-S 6-4	6	M4	4,5	4,1	5,9	9,1	1000	8,66
140 049	MKP-S 6-5	6	M5	5,5	4,1	5,9	9,1	1000	8,66
140 050	MKP-S 10-5	10	M5	5,5	4,7	6,6	10,3	800	8,62
140 051	MKP-S 10-6	10	M6	6,5	4,7	6,6	10,3	800	8,62
140 052	MKP-S 10-8	10	M8	8,5	4,7	6,6	13,5	800	8,62
140 053	MKP-S 16-5	16	M5	5,5	5,6	7,8	13,5	400	12,17
140 054	MKP-S 16-6	16	M6	6,5	5,6	7,8	11,2	400	12,17
140 055	MKP-S 16-8	16	M8	8,5	5,6	7,8	11,2	400	13,49
140 056	MKP-S 16-10	16	M10	10,5	5,6	7,8	13,5	400	13,49
140 057	MKP-S 25-6	25	M6	6,5	7,5	9,5	16	250	22,47
140 058	MKP-S 25-8	25	M8	8,5	7,1	9,5	13,7	250	22,47
140 059	MKP-S 25-10	25	M10	10,5	7,1	9,5	13,7	250	23,40
140 060	MKP-S 35-6	35	M6	6,5	8,2	10,8	16	100	29,96
140 061	MKP-S 35-8	35	M8	8,5	8,2	10,8	15,3	100	29,96
140 062	MKP-S 35-10	35	M10	10,5	8,2	10,8	15,3	100	33,70

## Standart Seri Sıkmalı Kablo Pabuçları

Malzeme Kodu	Tip	Kesit (mm <sup>2</sup> )	Delik Çapı (Ø)	Boyutlar				Paket Adeti	Birim Fiyat (TL)
				A	B	C	D		
140 063	MKP-S 35-12	35	M12	13	8,2	10,8	18	100	33,70
140 064	MKP-S 50-6	50	M6	6,5	10,1	13	18,9	100	43,06
140 065	MKP-S 50-8	50	M8	8,5	10,1	13	18,9	100	43,06
140 066	MKP-S 50-10	50	M10	10,5	10,1	13	18,9	100	46,80
140 067	MKP-S 50-12	50	M12	13	10,1	13	18,9	100	46,80
140 068	MKP-S 70-8	70	M8	8,5	11,5	14,7	21,1	70	63,65
140 069	MKP-S 70-10	70	M10	10,5	11,5	14,7	21,1	70	63,65
140 070	MKP-S 70-12	70	M12	13	11,5	14,7	21,1	70	63,65
140 071	MKP-S 70-14	70	M14	15	11,5	14,7	21,5	70	73,01
140 072	MKP-S 70-16	70	M16	17	11,5	14,7	21,5	70	73,01
140 073	MKP-S 95-8	95	M8	8,5	13,5	16,7	24,7	70	80,50
140 074	MKP-S 95-10	95	M10	10,5	13,5	16,7	24,7	70	80,50
140 075	MKP-S 95-12	95	M12	13	13,5	16,7	24,7	70	80,50
140 076	MKP-S 120-10	120	M10	10,5	15,5	19	27,7	35	108,58
140 077	MKP-S 120-12	120	M12	13	15,6	19	27,7	35	108,58
140 078	MKP-S 120-14	120	M14	15	15,6	19	27,7	35	119,81
140 079	MKP-S 120-16	120	M16	17	15,6	19	27,7	35	119,81
140 080	MKP-S 150-10	150	M10	10,5	16,5	21	30,4	25	168,48
140 081	MKP-S 150-12	150	M12	13	16,5	21	30,4	25	168,48
140 082	MKP-S 150-14	150	M14	15	16,5	21	30,4	25	168,48
140 083	MKP-S 150-16	150	M16	17	16,5	21	30,4	25	168,48
140 084	MKP-S 185-10	185	M10	10,5	18,4	23	34,2	15	215,28
140 085	MKP-S 185-12	185	M12	13	18,4	23	34,2	15	215,28
140 086	MKP-S 185-14	185	M14	15	18,4	23	34,2	15	215,28
140 087	MKP-S 185-16	185	M16	17	18,4	23	34,2	15	215,28
140 088	MKP-S 240-10	240	M10	10,5	21	26	38,7	15	280,80
140 089	MKP-S 240-12	240	M12	13	21	26	38,7	15	280,80
140 090	MKP-S 240-14	240	M14	15	21	26	38,7	15	280,80
140 091	MKP-S 240-16	240	M16	17	21	26	38,7	15	280,80
140 092	MKP-S 300-12	300	M12	13	23,4	28,6	42,6	15	336,96
140 093	MKP-S 300-14	300	M14	15	23,4	28,6	42,6	15	336,96
140 094	MKP-S 300-16	300	M16	17	23,4	28,6	42,6	15	336,96



MKP - S

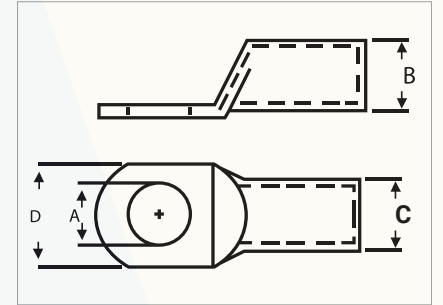





## Ek Muflar

Malzeme Kodu	Tip	Kesit (mm <sup>2</sup> )	Boyutlar			Paket Adeti	Birim Fiyat (TL)
			A	B	C		
140 100	M-EKMUF-10	10	4.7	6.6	30.0	800	8,43
140 101	M-EKMUF-16	16	5.5	7.0	35.0	400	8,62
140 102	M-EKMUF-25	25	7.0	9.0	40.0	250	16,85
140 103	M-EKMUF-35	35	8.5	10.5	45.0	100	22,47
140 104	M-EKMUF-50	50	10.0	12.0	50.0	100	29,96
140 105	M-EKMUF-70	70	11.5	14.0	55.0	70	44,93
140 106	M-EKMUF-95	95	13.5	16.0	60.0	70	56,16
140 107	M-EKMUF-120	120	15.5	18.0	65.0	35	80,50
140 108	M-EKMUF-150	150	16.5	20.0	70.0	25	121,68
140 109	M-EKMUF-185	185	18.5	22.0	75.0	15	153,51
140 110	M-EKMUF-240	240	21.5	25.5	80.0	15	224,64
140 111	M-EKMUF-300	300	23.5	28.5	85.0	15	327,60

## Kablo Çorapları

Malzeme Kodu	Tip	Açıklama	Paket Adeti	Birim Fiyat Metre / USD
038 050	MKS-3S	Kablo Çorabı, 3 mm, Siyah	100	0,30
038 051	MKS-3G	Kablo Çorabı, 3 mm, Gri	100	0,30
038 052	MKS-6S	Kablo Çorabı, 6 mm, Siyah	100	0,37
038 053	MKS-6G	Kablo Çorabı, 6 mm, Gri	100	0,37
038 054	MKS-8S	Kablo Çorabı, 8 mm, Siyah	100	0,38
038 055	MKS-8G	Kablo Çorabı, 8 mm, Gri	100	0,38
038 056	MKS-10S	Kablo Çorabı, 10 mm, Siyah	100	0,46
038 057	MKS-10G	Kablo Çorabı, 10 mm, Gri	100	0,46
038 058	MKS-12S	Kablo Çorabı, 12 mm, Siyah	100	0,54
038 059	MKS-12G	Kablo Çorabı, 12 mm, Gri	100	0,54
038 060	MKS-15S	Kablo Çorabı, 15 mm, Siyah	100	0,60
038 061	MKS-15G	Kablo Çorabı, 15 mm, Gri	100	0,60
038 062	MKS-20S	Kablo Çorabı, 20 mm, Siyah	100	0,71
038 063	MKS-20G	Kablo Çorabı, 20 mm, Gri	100	0,71
038 064	MKS-25S	Kablo Çorabı, 25 mm, Siyah	100	0,90
038 065	MKS-25G	Kablo Çorabı, 25 mm, Gri	100	0,90
038 066	MKS-30S	Kablo Çorabı, 30 mm, Siyah	50	1,09
038 067	MKS-30G	Kablo Çorabı, 30 mm, Gri	50	1,09
038 068	MKS-40S	Kablo Çorabı, 40 mm, Siyah	50	1,42
038 069	MKS-40G	Kablo Çorabı, 40 mm, Gri	50	1,42
038 070	MKS-50S	Kablo Çorabı, 50 mm, Siyah	25	1,74
038 071	MKS-50G	Kablo Çorabı, 50 mm, Gri	25	1,74



## GENEL SATIŞ KURALLARI

- 1- Bu fiyat listesi, 01 Şubat 2023 tarihinden itibaren geçerli olan liste fiyatlarımızı içermektedir.
- 2- Molwex Elektrik San.Tic. A.Ş. fiyat ve satış şartlarında önceden herhangi bir ihbara gerek duymaksızın değişiklik yapma hakkını saklı tutar.
- 3- Fiyatlarımıza KDV dahil değildir.
- 4- Fiyat listesinde oluşabilecek baskı hatalarından firmamız sorumlu değildir.
- 5- Fiyat listesinde satış fiyatı kuru Euro bazında verilen fiyatlar sipariş giriş tarihindeki T.C.M.B. döviz satış kuru üzerinden Türk Lirasına (TL) çevrilerek fatura edilir.
- 6- Listemizde bulamadığınız ürünler için lütfen 0212 863 00 17 numara ile irtibata geçiniz veya [www.molwex.com](http://www.molwex.com) web sitemizdeki "İletişim" kısmından veya [info@molwex.com](mailto:info@molwex.com) mailine mail atarak irtibata geçebilirsiniz.
- 7- **Teslim Süresi:** Ürünlerimiz ile ilgili güncel stok bilgisi ile her türlü teknik bilgi ve dokümantasyona firmamızın [www.molwex.com](http://www.molwex.com) adresinden ulaşabilirsiniz. Güncel stok bilgisi ve malzeme teslimatları ile ilgili teyit işlemlerini şirketimiz Satış Destek Sorumlularımız ile [info@molwex.com](mailto:info@molwex.com) adresinden yapılacak yazışmalar ile de öğrenebilirsiniz. Mücbir sebep hallerinden veya firmamızın yetki ve kontrolü dışında oluşabilecek sair nedenlerden dolayı teslimat gecikmelerinden firmamız sorumlu tutulamaz.
- 8- **Ödeme:** Vadesi gelen faturalarınız vadesinde ödenmediği takdirde ihtara gerek kalmaksızın temerrüde düşmüş sayılır ve aylık %3 "akdi ticari temerrüt faizi" uygulanır. Sektörde ve-veya ülke genelinde hakim bulunan olağanüstü nitelikteki güncel ekonomik ve siyasi koşulların yarattığı gelişmeler göz önüne alınarak ödeme koşulları firmamız tarafından önceden herhangi bir ihbara gerek duymaksızın değiştirilip güncel koşullara tek taraflı olarak uyarlanabilir.
- 9- **Teslim Yeri ve Şekli:** Teslimatlarımız, teslim tarihinde geçerli olan fiyat listemize göre yapılmaktadır. Nakliye ücreti alıcıya aittir.
- 10- **İade koşulları:** Sipariş verilen ürünler müşteri için özel ithal edildiğinden, orijinal ambalajı içerisinde bulunan, ambalajı açılmamış, bozulmamış, üzerinde herhangi bir tahrifat yapılmamış ürünler, iade alıp almama konusunda nihai değerlendirme ve iade talebini tamamen veya kısmen kabul veya reddetme hakkı firmamızda saklıdır.
- 11- **Garanti:** Ürünlerimiz talimatnamelerine uygun olarak monte edilmiş ve amacı dahilinde kullanılması kaydı ve şartı ile fatura tarihinden itibaren 24 (yirmidört) ay süre ile imalat hatalarına karşı garantimiz altındadır. Kullanıcı ve/veya şebeke/tesisat kaynaklı hasarlar garanti kapsamı dışındadır. Arıza ve hasar kaynak tespitinde firmamız tarafından yapılacak değerlendirme nihai olup, müşteri itirazı kabul edilmez.



Molwex Elektrik San. ve Tic. A.Ş.  
Adres: Akçaburgaz Mah. 3026 Sok. No: 32/1  
34522 Esenyurt / İstanbul  
Tel: 0 212 863 00 17  
Mail: info@molwex.com

Yetkili Satıcı





**Molwex**