

Alçak Gerilim Dağıtım Ekipmanları Fiyat Listesi Şubat 2023

Rüzgar enerjisi

Güneş enerjisi

Yeşil binalar

Yeşil eğitim kurumları

Şarj istasyonları

Yeşil konutlar

LS ELECTRIC

FUTURING SMART ENERGY

İçindekiler

	Otomatik Sigortalar Ürün Ailesi	
	1	BKJ63N Serisi
	2	BKN-b Serisi
	3	BKJ63N & BKN-b Serisi Yardımcı Donanımları
	4	BKH Serisi
	Kaçak Akım Koruma Röleleri	
	6	Otomatik Sigortalı Kaçak Akım Koruma Şalterleri
	7	Kaçak Akım Korum Şalterleri - AC Tip
	8	Kaçak Akım Korum Şalterleri - A Tip
	Manyetik Güç Kontaktörleri Ürün Ailesi	
	11	Manyetik Güç Kontaktörleri
	12	Yardımcı Donanımlar
	13	Termik Röleler
	14	Mini Kontaktörler
	Motor Koruma Şalterleri Ürün Ailesi	
	1	Motor Koruma Şalterleri
	2	Yardımcı Donanımlar
	3	Elektronik Motor Koruma Röleleri
	4	
	Metasol Serisi Kompakt Tip Şalterler Ürün Ailesi	
	1	Metasol Serisi Kompakt Tip Şalterler
	2	Metasol Serisi Kaçak Akım Korumalı Kompakt Tip Şalterler
	3	Yardımcı Donanımlar
	4	
	Susol Serisi Kompakt Tip Şalterler Ürün Ailesi	
	1	Susol Serisi Kompakt Tip Şalterler (100AF - 800AF)
	2	Susol Serisi Kompakt Tip Şalterler (1000AF - 1600AF)
	3	Yardımcı Donanımlar
	4	
	Açık Tip Şalterler Ürün Ailesi	
	1	Açık Tip Şalterler Sipariş Kodu Oluşturma
	2	Açık Tip Şalterler
	3	Yardımcı Donanımlar
	4	
	DC Ekipmanlar	
	1	
	2	
	3	
	4	
	5	

LS Grup, Elektrik Dağıtım, Endüstriyel Otomasyon, Makine ve Enerji konularında faaliyet gösteren Merkezi Güney Kore'de bulunan bir Holdingtir. Büyüyen iş hacmi neticesinde, müşterilerine daha iyi hizmet sunabilmek için 2003 yılında LG grup'tan ayrılarak bağımsız bir yapıya bürünmüştür.



LS Grup

PERSONEL	12,700
İŞTİRAKLER	48
SATIŞ TOPLAM VARLIK	22.9 B USD

PERSONEL	3,500
SATIŞ	1.9 B USD
İŞLETME GELİRİ	150 M USD

* 2019 finansal verilerine göre

LS Elektrik Elektrik, güç sistemleri, otomasyon ve yeşil enerji endüstrisinde Güney Kore'nin öncü şirketidir.

Şirket Adı	LS ELECTRIC CO., LTD.
Kuruluş	1974
Personel	3,500
Toplam Varlık	2,170(milyon USD, 2019)
Merkez	LS Tower, LS-ro 127, Dongan-gu, Anyang-si, Gyeonggi-do, Korea
Seul ofis	LS Yongsan Tower, Hangang-dae-ro 92, Yongsan-gu, Seoul, Korea
Fabrikalar	4-Kore, 2-Çin, 1-Vietnam

Global İmalatçı

Birinci sınıf AR&GE merkezleri LS ELEKTRİK'in dünyaya en üst kalitede ürünleri benzersiz ekonomik maliyetler ile üretmesini sağlar.



AR&GE merkezleri, Güney Kore

- ☑ Bütünsel Teknoloji, AR&GE Merkezi
- ☑ Elektro Teknoloji AR&GE Merkezi
- ☑ Otomasyon AR&GE Merkezi
- ☑ Güç Testi & Teknoloji Enstitüsü (PT&T)

2015~

Değer Yönetimi

Akıllı enerjinin geleceğine yolculuk

2020.03 Şirket LS ELECTRIC adını aldı

2020.02 Üst üste 9. kez yılın en yenilikçi 100 şirketi arasında yerini aldı

2018.12 Kuzey Amerika'nın sektörel liderlerinden Parker-Hannifin'in ESS birimi devralındı

2017.03 Avrupa'da patent başvurularında dünyanın ilk 100 işletmesinden biri seçildi
(Avrupa patent ofisi)

2016.04 Dünyada ilk kez MW ESS PCS Kuzey Amerika UL sertifikasını aldı

ESS : Energy Storage System(Enerji Depolama Sistemi)

Güney Kore Ulusal Kalite Büyük Ödülü'ne layık görüldü
(39. Ulusal Kalite Yarışması)

Busan HVDC fabrikasını tamamladı 2011.10

Amsterdam şubesi açıldı 2009.10

2008~2014

Büyüme ve İnovasyon

Küresel liderliğe giden yol

2007.11 Güney Kore'nin en iyi şirketi ödülü ilk kez kazandı

2006.11 Güney Kore Ulusal Kalite Büyük Ödülüne layık görüldü
(32. Ulusal Kalite Yarışması)

2003.11 LS Grup adını aldı

2000.08 Güç Testi ve Teknoloji Enstitüsü (PT&T), Test ve Kalibrasyon Laboratuvarı olarak akredite edildi

1997.06 Vietnam'ın Hanoi şubesi açıldı

1996~2007

Meydan Okuma Çağı

Güney Kore'de elektriksel güç ve Endüstriyel otomasyon sektörlerinde liderlik

Şirketin adı LG Endüstriyel Sistemler olarak değiştirildi 1995.02

Şirketin adı Goldstar Industrial Systems Co., Ltd. olarak değiştirildi 1987.03

Lucky Packaging Co., Ltd. kuruldu 1974.07

1974~1995

Kuruluş Dönemi

Elektriksel Güç ve endüstriyel otomasyon endüstrilerinde öncü rol.

20'den fazla denizaşırı şube ve yan kuruluş aracılığıyla küresel genişleme



Yurtdışı İştirakleri

Şikago(ABD), Tokyo(Japonya), Dubai(B.A.E.),
Hanoi(Vietnam), Wuxi/Dallan(Çin),
Amsterdam(Hollanda)
Istanbul (Türkiye)

Yurtdışı Şubeleri

Irvine(ABD), Moskova (Rusya), Tokyo(Japonya),
Bangkok(Tayland), Hochiminh(Vietnam), Jakarta(Endonezya)
Shanghai/Beijing/Guangzhou/Qingdao/Chengdu/Shenyang/Jinan(Çin)

Uluslararası Görünüm

77 Ülke

Akıllı Güç Çözümleri

Sistemler

Photovoltaic Sistemler



Enerji Depolama Sistemleri (ESS)



Raylı Sistemler



Yüksek Gerilim DC Sistemler (HVDC)



Esnek AC İletim Sistemleri (FACTS)



Modüler Dağıtım İstasyonları



Gaz İzoleli Şalt Sistemleri (GIS)

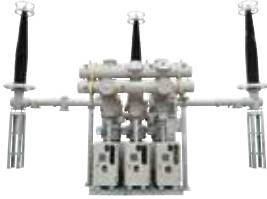

Trafo lar



Güç

Kuru

Yağlı

Panolar / Busbar



YG Pano Sistemleri



AG Pano Sistemleri



RMU



Yıldırım Koruma Sistemleri



Busbar

Koruma / Ölçüm / Gösterge

Koruma



GIPAM 115

GIPAM 3000

X-GIPAM

Ölçüm



GIMAC 1000 (New GIMAC-I)

GIMAC-II Plus

GIMAC-V

GIMAC-B

Gösterge



Motor Koruma Röleleri (EMPR)



GMP

DMPi

IMP

MMP

Data Toplama Cihazları



Cloud Service

Operation Service



Gateway



M LINK



E TAG

Akıllı Güç Çözümleri

Alçak Gerilim

Parafudur (SPD)



Otomatik Sigortalar



Kontaktör / Termik Röleler



Kompakt Tip Şalterler (MCCB/ELCB)



Açık Tip Şalterler (ACB)



DC Cihazlar



Orta Gerilim

Vakum Kesiciler (VCB)



Vakum Kontaktörler



HV Ayırıcı

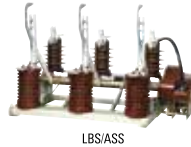

Akıllı Otomasyon Çözümleri

Akıllı Fabrikalar

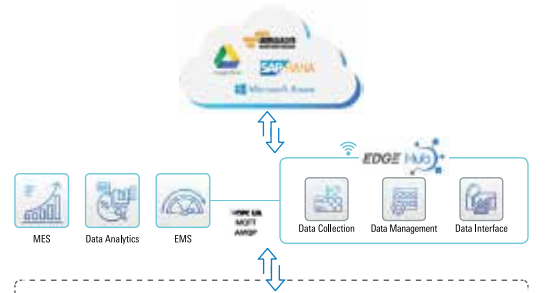

SUSOL

EK60 MDB

Modular Switchboard Enclosure System



LS ELECTRIC



ASTA CERTIFICATE



SUSOL

EK60 MDB



EK60, a modular type MDB is designed and produced to construct high quality power system. With high performance and high quality, it can be applied to various industrial fields.

With EK60, your electric system can be optimized. You can easily customize, install and maintain our product which is compliant with IEC 61439-1&2 standard.



High performance and reliability

- Build up to IP54
- Build up to 6300A, 690VAc & Tested to 100kA for one full second
- Tested to IEC 61439-1 & 2 with ASTA certifications

Simplified panel building

- Customers can build an order in multiple locations and it will match at site.
- It is easy to ship a set of parts a long distance without damage.
- Assembly in local markets rather than a fixed end product.
- Very well illustrated assembly manuals
- Based on 100 mm increments with possibility to standardize W, H & D
- Modular bolted and flat pack system rather than welded enclosures
- With inventory, customers are able to start building immediately
- The parts are fastened with metric bolts and screws
- It is possible to change the design while building
- Build to any size in height, width and depth
- Both front and rear accessible equipment can be built
- Unlimited part support thanks to modular structure



Applications

- Manufacturing industry
- Water and wastewater
- Hospitals, hotels, resort and shopping malls
- Railway and airport
- Commercial and residential complex buildings

Otomatik Sigortalar

Ürün ailesi genel görünümü

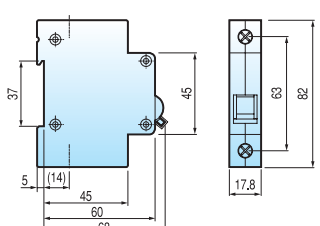
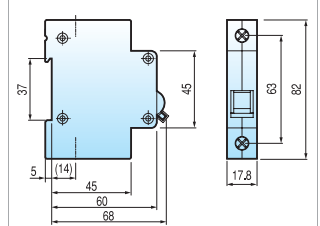
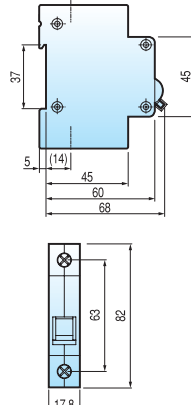

Model	MCB		
	BKJ63N	BKN-b	BKH
Koruma	Aşırı yük ve kısa devrelere karşı koruma		
Anma Akımı (In)	1, 2, 3, 4, 6, 10, 13, 16, 20, 25, 32, 40, 50, 63A	1, 2, 3, 4, 6, 10, 16, 20, 25, 32, 40, 50, 63A	63, 80, 100, 125A
Açma Karakteristiği	B, C, D eğrisi	B, C, D eğrisi	C, D eğrisi
Kutup	1P, 1P+N, 2P, 3P, 3P+N, 4P	1P, 1P+N, 2P, 3P, 3P+N, 4P	1P, 2P, 3P, 3P+N, 4P
Kesme Kapasitesi	1 kutup	1 kutup	1 kutup
	1A ~ 63A 6kA at 230/400VAC	1A ~ 63A 10kA at 240/415VAC	1A ~ 63A 10kA at 415VAC
Standartlar	IEC 60898-1, IEC 60947-2	IEC 60898-1, IEC 60947-2	IEC 60947-2
Açtırma Ünitesi Tipi	Termik manyetik		
Elektriksel Dayanıklılık	10,000 açma/kapama	4,000 açma/kapama	1,500 açma/kapama
Mekaniksel Dayanıklılık	20,000 açma/kapama	10,000 açma/kapama	10,000 açma/kapama
Montaj	35mm DIN rayı	35mm DIN rayı	35mm DIN rayı
Genişlik	Kutup başına 17.8mm	Kutup başına 17.8mm	Kutup başına 27mm
Terminal	25mm ² ye kadar kablo	25mm ² ye kadar kablo	50mm ² ye kadar kablo
Yardımcı Kontaklar AX & AL Opsiyonel	 <p>1 Enversör kontak 6A at 240VAC, 3A at 415VAC (AX/ AL) 6A at 24VDC, 2A at 48VDC, 1A at 130VDC Terminal Kablo kapasitesi 0.75~2.5mm² 8.8mm genişlik</p>		
Boyutlar	 <p>37, 5, 14, 45, 60, 68, 17.8, 63, 82</p>	 <p>37, 5, 14, 45, 60, 68, 17.8, 63, 82</p>	 <p>37, 5, 14, 45, 60, 68, 17.8, 63, 82</p>

* Fiyat listesinde yer almayan ürünler için yetkili satış kanallarımız ile temasa geçebilirsiniz.

Ürün ailesi genel görünümü







Model	RCBO		RCCB	
	RKP	RKN	RKN-b	
Koruma	Toprak kaçak ve aşırı akım	Toprak kaçak		
Anma Akımı	3 (C, D curve), 6, 10, 16, 20, 25, 32A (B, C, D curve)	25, 32, 40, 63A	63AF 25, 40, 63A	100AF 80, 100A
Anma Kaçak Akımı [In]	-	-	-	
İşletme Aralığı $I_{\Delta n}$	30, 100, 300mA (Ayarlanamaz)	30, 100, 300mA (Ayarlanamaz)		
İşletilemez $I_{\Delta no}$	0.5 $I_{\Delta n}$	0.5 $I_{\Delta n}$		
Kutup	1P+N	1P+N, 3P+N		
Anma Gerilimi	230VAC	240VAC (1P+N), 240/415V (3P+N)		
Kaçak Akım Açma Zamanı	≤ 0.1 sec.	≤ 0.1 sec		
Standartlar	IEC 61009	IEC 61008		
Uygunluk Beyanı	CCC, SEMKO CB, CE, SABS	O CB, CE, SABS, CCC	SEMKO CB, CE, SABS	
	-	-	-	
Toprak Kaçak Aşırı Akım	Termal Manyetik	Elektro Manyetik N.A		
Açma Kapasitesi	4.5kA	-		
Koşullu Kısa Devre Kapasitesi	-	6kA	10kA	
Dayanıklılık Elektriksel	4.000 açma/kapama	4.000 açma/kapama		
Mekaniksel	10.000 açma/kapama	10.000 açma/kapama		
Montaj	35mm DIN rayı	35mm DIN rayı		
Genişlik	35.6mm	-		
Terminal	10mm ² kadar kablo	35mm ² kadar kablo		
Koruma Sınıfı	AC	A/AC	A/AC	AC
Boyutlar				

Otomatik Sigortalar





BKJ63N Serisi

B Eğrisi, 6 kA, 230-400 VAC

	In	Model	Sipariş Kodu	Kutu Adedi	Liste Fiyatı (\$)
BKJ63N 1P 	1A	BKJ63N 1P B1	06112360	12	5,40
	2A	BKJ63N 1P B2	06112361	12	5,40
	3A	BKJ63N 1P B3	06112362	12	5,40
	4A	BKJ63N 1P B4	06112363	12	5,40
	6A	BKJ63N 1P B6	06112364	12	5,16
	10A	BKJ63N 1P B10	06112365	12	5,16
	16A	BKJ63N 1P B16	06112367	12	5,16
	20A	BKJ63N 1P B20	06112368	12	5,16
	25A	BKJ63N 1P B25	06112369	12	5,16
	32A	BKJ63N 1P B32	06112370	12	5,16
	40A	BKJ63N 1P B40	06112371	12	6,04
	50A	BKJ63N 1P B50	06112372	12	6,04
	63A	BKJ63N 1P B63	06112373	12	6,04
	BKJ63N 2P 	1A	BKJ63N 2P B1	06122633	6
2A		BKJ63N 2P B2	06122634	6	12,03
3A		BKJ63N 2P B3	06122635	6	12,03
4A		BKJ63N 2P B4	06122636	6	12,03
6A		BKJ63N 2P B6	06122637	6	11,73
10A		BKJ63N 2P B10	06122638	6	11,73
16A		BKJ63N 2P B16	06122640	6	11,73
20A		BKJ63N 2P B20	06122641	6	11,73
25A		BKJ63N 2P B25	06122642	6	11,73
32A		BKJ63N 2P B32	06122643	6	11,73
40A		BKJ63N 2P B40	06122644	6	12,32
50A		BKJ63N 2P B50	06122645	6	12,32
63A		BKJ63N 2P B63	06122646	6	12,32
BKJ63N 3P 		1A	BKJ63N 3P B1	06131171	4
	2A	BKJ63N 3P B2	06131172	4	18,95
	3A	BKJ63N 3P B3	06131173	4	18,95
	4A	BKJ63N 3P B4	06131174	4	18,95
	6A	BKJ63N 3P B6	06131175	4	18,12
	10A	BKJ63N 3P B10	06131176	4	18,12
	16A	BKJ63N 3P B16	06131178	4	18,12
	20A	BKJ63N 3P B20	06131179	4	18,12
	25A	BKJ63N 3P B25	06131180	4	18,12
	32A	BKJ63N 3P B32	06131181	4	18,12
	40A	BKJ63N 3P B40	06131182	4	19,25
	50A	BKJ63N 3P B50	06131183	4	19,25
	63A	BKJ63N 3P B63	06131184	4	19,25
	BKJ63N 4P 	1A	BKJ63N 4P B1	06141994	3
2A		BKJ63N 4P B2	06141995	3	24,70
3A		BKJ63N 4P B3	06141996	3	24,70
4A		BKJ63N 4P B4	06141997	3	24,70
6A		BKJ63N 4P B6	06141998	3	23,81
10A		BKJ63N 4P B10	06141999	3	23,81
16A		BKJ63N 4P B16	06142001	3	23,81
20A		BKJ63N 4P B20	06142002	3	23,81
25A		BKJ63N 4P B25	06142003	3	23,81
32A		BKJ63N 4P B32	06142004	3	23,81
40A		BKJ63N 4P B40	06142005	3	28,97
50A		BKJ63N 4P B50	06142006	3	28,97
63A		BKJ63N 4P B63	06142007	3	28,97

BKJ63N Serisi





C Eğrisi, 6 kA, 230-400 VAC

	In	Model	Sipariş Kodu	Kutu Adedi	Liste Fiyatı (\$)
<p>BKJ63N 1P</p> 	1A	BKJ63N 1P C1	06112374	12	5,40
	2A	BKJ63N 1P C2	06112375	12	5,40
	3A	BKJ63N 1P C3	06112376	12	5,40
	4A	BKJ63N 1P C4	06112377	12	5,40
	6A	BKJ63N 1P C6	06112378	12	5,16
	10A	BKJ63N 1P C10	06112379	12	5,16
	16A	BKJ63N 1P C16	06112381	12	5,16
	20A	BKJ63N 1P C20	06112382	12	5,16
	25A	BKJ63N 1P C25	06112383	12	5,16
	32A	BKJ63N 1P C32	06112384	12	5,16
	40A	BKJ63N 1P C40	06112385	12	6,04
	50A	BKJ63N 1P C50	06112386	12	6,04
	63A	BKJ63N 1P C63	06112387	12	6,04
	<p>BKJ63N 2P</p> 	1A	BKJ63N 2P C1	06122647	6
2A		BKJ63N 2P C2	06122648	6	12,03
3A		BKJ63N 2P C3	06122649	6	12,03
4A		BKJ63N 2P C4	06122650	6	12,03
6A		BKJ63N 2P C6	06122651	6	11,73
10A		BKJ63N 2P C10	06122652	6	11,73
16A		BKJ63N 2P C16	06122654	6	11,73
20A		BKJ63N 2P C20	06122655	6	11,73
25A		BKJ63N 2P C25	06122656	6	11,73
32A		BKJ63N 2P C32	06122657	6	11,73
40A		BKJ63N 2P C40	06122658	6	12,32
50A		BKJ63N 2P C50	06122659	6	12,32
63A		BKJ63N 2P C63	06122660	6	12,32
<p>BKJ63N 3P</p> 		1A	BKJ63N 3P C1	06131185	4
	2A	BKJ63N 3P C2	06131186	4	18,95
	3A	BKJ63N 3P C3	06131187	4	18,95
	4A	BKJ63N 3P C4	06131188	4	18,95
	6A	BKJ63N 3P C6	06131189	4	18,12
	10A	BKJ63N 3P C10	06131190	4	18,12
	16A	BKJ63N 3P C16	06131192	4	18,12
	20A	BKJ63N 3P C20	06131193	4	18,12
	25A	BKJ63N 3P C25	06131194	4	18,12
	32A	BKJ63N 3P C32	06131195	4	18,12
	40A	BKJ63N 3P C40	06131196	4	19,25
	50A	BKJ63N 3P C50	06131197	4	19,25
	63A	BKJ63N 3P C63	06131198	4	19,25
	<p>BKJ63N 4P</p> 	1A	BKJ63N 4P C1	06142008	3
2A		BKJ63N 4P C2	06142009	3	24,70
3A		BKJ63N 4P C3	06142010	3	24,70
4A		BKJ63N 4P C4	06142011	3	24,70
6A		BKJ63N 4P C6	06142012	3	23,81
10A		BKJ63N 4P C10	06142013	3	23,81
16A		BKJ63N 4P C16	06142015	3	23,81
20A		BKJ63N 4P C20	06142016	3	23,81
25A		BKJ63N 4P C25	06142017	3	23,81
32A		BKJ63N 4P C32	06142018	3	23,81
40A		BKJ63N 4P C40	06142019	3	28,97
50A		BKJ63N 4P C50	06142020	3	28,97
63A		BKJ63N 4P C63	06142021	3	28,97

Otomatik Sigortalar

BKN-b Serisi

B Eğrisi, 10 kA, 240-415 VAC

	In	Model	Sipariş Kodu	Kutu Adedi	Liste Fiyatı (\$)
BKN-b 1P 	1A	BKN-b 1P B1	06111258	12	9,23
	2A	BKN-b 1P B2	06111259	12	9,23
	3A	BKN-b 1P B3	06111260	12	9,23
	4A	BKN-b 1P B4	06111261	12	9,23
	6A	BKN-b 1P B6	06111262	12	8,35
	10A	BKN-b 1P B10	06111263	12	8,35
	16A	BKN-b 1P B16	06111264	12	8,35
	20A	BKN-b 1P B20	06111265	12	8,35
	25A	BKN-b 1P B25	06111266	12	8,35
	32A	BKN-b 1P B32	06111267	12	8,35
	40A	BKN-b 1P B40	06111268	12	9,82
	50A	BKN-b 1P B50	06111269	12	9,82
	63A	BKN-b 1P B63	06111270	12	9,82
	BKN-b 2P 	1A	BKN-b 2P B1	06121646	6
2A		BKN-b 2P B2	06121647	6	19,74
3A		BKN-b 2P B3	06121648	6	19,74
4A		BKN-b 2P B4	06121649	6	19,74
6A		BKN-b 2P B6	06121650	6	18,95
10A		BKN-b 2P B10	06121651	6	18,95
16A		BKN-b 2P B16	06121652	6	18,95
20A		BKN-b 2P B20	06121653	6	18,95
25A		BKN-b 2P B25	06121654	6	18,95
32A		BKN-b 2P B32	06121655	6	18,95
40A		BKN-b 2P B40	06121656	6	20,67
50A		BKN-b 2P B50	06121657	6	20,67
63A		BKN-b 2P B63	06121658	6	20,67
BKN-b 3P 		1A	BKN-b 3P B1	06130735	4
	2A	BKN-b 3P B2	06130736	4	33,83
	3A	BKN-b 3P B3	06130737	4	33,83
	4A	BKN-b 3P B4	06130738	4	33,83
	6A	BKN-b 3P B6	06130739	4	29,21
	10A	BKN-b 3P B10	06130740	4	29,21
	16A	BKN-b 3P B16	06130741	4	29,21
	20A	BKN-b 3P B20	06130742	4	29,21
	25A	BKN-b 3P B25	06130743	4	29,21
	32A	BKN-b 3P B32	06130744	4	29,21
	40A	BKN-b 3P B40	06130745	4	34,42
	50A	BKN-b 3P B50	06130746	4	34,42
	63A	BKN-b 3P B63	06130747	4	34,42
	BKN-b 4P 	1A	BKN-b 4P B1	06141389	3
2A		BKN-b 4P B2	06141390	3	46,20
3A		BKN-b 4P B3	06141391	3	46,20
4A		BKN-b 4P B4	06141392	3	46,20
6A		BKN-b 4P B6	06141393	3	44,73
10A		BKN-b 4P B10	06141394	3	44,73
16A		BKN-b 4P B16	06141395	3	44,73
20A		BKN-b 4P B20	06141396	3	44,73
25A		BKN-b 4P B25	06141397	3	44,73
32A		BKN-b 4P B32	06141398	3	44,73
40A		BKN-b 4P B40	06141399	3	48,76
50A		BKN-b 4P B50	06141400	3	48,76
63A		BKN-b 4P B63	06141401	3	48,76

C Eğrisi, 10 kA, 240-415 VAC

BKN-b 1P



In	Model	Sipariş Kodu	Kutu Adedi	Liste Fiyatı (\$)
1A	BKN-b 1P C1	06111271	12	9,23
2A	BKN-b 1P C2	06111272	12	9,23
3A	BKN-b 1P C3	06111273	12	9,23
4A	BKN-b 1P C4	06111274	12	9,23
6A	BKN-b 1P C6	06111275	12	8,35
10A	BKN-b 1P C10	06111276	12	8,35
16A	BKN-b 1P C16	06111277	12	8,35
20A	BKN-b 1P C20	06111278	12	8,35
25A	BKN-b 1P C25	06111279	12	8,35
32A	BKN-b 1P C32	06111280	12	8,35
40A	BKN-b 1P C40	06111281	12	9,82
50A	BKN-b 1P C50	06111282	12	9,82
63A	BKN-b 1P C63	06111283	12	9,82

BKN-b 2P



1A	BKN-b 2P C1	06121594	6	19,74
2A	BKN-b 2P C2	06121595	6	19,74
3A	BKN-b 2P C3	06121596	6	19,74
4A	BKN-b 2P C4	06121597	6	19,74
6A	BKN-b 2P C6	06121598	6	18,95
10A	BKN-b 2P C10	06121599	6	18,95
16A	BKN-b 2P C16	06121600	6	18,95
20A	BKN-b 2P C20	06121601	6	18,95
25A	BKN-b 2P C25	06121602	6	18,95
32A	BKN-b 2P C32	06121603	6	18,95
40A	BKN-b 2P C40	06121604	6	20,67
50A	BKN-b 2P C50	06121605	6	20,67
63A	BKN-b 2P C63	06121606	6	20,67

BKN-b 3P



1A	BKN-b 3P C1	06130709	4	33,83
2A	BKN-b 3P C2	06130710	4	33,83
3A	BKN-b 3P C3	06130711	4	33,83
4A	BKN-b 3P C4	06130712	4	33,83
6A	BKN-b 3P C6	06130713	4	29,21
10A	BKN-b 3P C10	06130714	4	29,21
16A	BKN-b 3P C16	06130715	4	29,21
20A	BKN-b 3P C20	06130716	4	29,21
25A	BKN-b 3P C25	06130717	4	29,21
32A	BKN-b 3P C32	06130718	4	29,21
40A	BKN-b 3P C40	06130719	4	34,42
50A	BKN-b 3P C50	06130720	4	34,42
63A	BKN-b 3P C63	06130721	4	34,42

BKN-b 4P



1A	BKN-b 4P C1	06141337	3	46,20
2A	BKN-b 4P C2	06141338	3	46,20
3A	BKN-b 4P C3	06141339	3	46,20
4A	BKN-b 4P C4	06141340	3	46,20
6A	BKN-b 4P C6	06141341	3	44,73
10A	BKN-b 4P C10	06141342	3	44,73
16A	BKN-b 4P C16	06141343	3	44,73
20A	BKN-b 4P C20	06141344	3	44,73
25A	BKN-b 4P C25	06141345	3	44,73
32A	BKN-b 4P C32	06141346	3	44,73
40A	BKN-b 4P C40	06141347	3	48,76
50A	BKN-b 4P C50	06141348	3	48,76
63A	BKN-b 4P C63	06141349	3	48,76

BKJ63N + BKN-b Serisi Yardımcı Donanımlar

Model		Sipariş Kodu	Açıklama	Liste Fiyatı (\$)
AX	Yardımcı Kontak	06150012R0	BKN-b / BKJ63N AX 6A	16,06
AL	Alarm Kontak	06150013R0	BKN-b / BKJ63N AL 6A Alarm	16,06
SHT	Açtırma Bobini	06150082R0	BKN-b / BKJ63N SHUNT AC 110/415V (Açtırma Bobini)	24,60
UVT/OVT	Yüksek/Düşük Gerilim Bobini	06150083R0	BKN-b / BKJ63N OVT/UVT (Yüksek/Düşük Gerilim Bobini)	50,46
BBN101	Busbar	70211413001	BUSBAR, BB101, BKN 1P, 12 Modül (12 köprüleme)	14,88
BBN201	Busbar	70211413003	BUSBAR, BB201, BKN 2P, 12 Modül (6 köprüleme)	26,42
BBN301	Busbar	70211413005	BUSBAR, BB301, BKN 3P, 12 Modül (4 köprüleme)	42,18
BBN401	Busbar	70211413007	BUSBAR, BB401, BKN 4P, 12 Modül (3 köprüleme)	55,38

C Eğrisi, 10 kA, 230-400 VAC

BKH Serisi



Kutup	In	Model	Sipariş Kodu	Kutu Adedi	Liste Fiyatı (\$)
1P	63A	BKH 1P C63	06111250	12	18,41
	80A	BKH 1P C80	06111251	12	18,41
	100A	BKH 1P C100	06111252	12	18,41
	125A	BKH 1P C125	06111253	12	35,89
2P	63A	BKH 2P C63	06121573	6	37,76
	80A	BKH 2P C80	06121574	6	37,76
	100A	BKH 2P C100	06121575	6	37,76
	125A	BKH 2P C125	06121576	6	44,58
3P	63A	BKH 3P C63	06130701	4	58,92
	80A	BKH 3P C80	06130702	4	58,92
	100A	BKH 3P C100	06130703	4	58,92
	125A	BKH 3P C125	06130704	4	68,94
4P	63A	BKH 4P C63	06141312	3	77,33
	80A	BKH 4P C80	06141313	3	77,33
	100A	BKH 4P C100	06141314	3	77,33
	125A	BKH 4P C125	06141315	3	109,15

RKP Serisi

B Eğrisi Tipi, 4.5kA, 230 VAC

RKP 1P+N



In	I Δ n	Model	Sipariş Kodu	Kutu Adedi	Liste Fiyatı (\$)
6A	30mA	RKP 1P+N B6A 30mA	06220123R0	6	34,96
	300mA	RKP 1P+N B6A 300mA	06220124R0	6	34,96
10A	30mA	RKP 1P+N B10A 30mA	06220127R0	6	34,96
	300mA	RKP 1P+N B10A 300mA	06220129R0	6	34,96
16A	30mA	RKP 1P+N B16A 30mA	06220131R0	6	34,96
	300mA	RKP 1P+N B16A 300mA	06220133R0	6	34,96
20A	30mA	RKP 1P+N B20A 30mA	06220135R0	6	34,96
	300mA	RKP 1P+N B20A 300mA	06220137R0	6	34,96
25A	30mA	RKP 1P+N B25A 30mA	06220139R0	6	34,96
	300mA	RKP 1P+N B25A 300mA	06220141R0	6	34,96
32A	30mA	RKP 1P+N B32A 30mA	06220143R0	6	34,96
	300mA	RKP 1P+N B32A 300mA	06220145R0	6	34,96

C Eğrisi Tipi, 4.5kA, 230 VAC

RKP 1P+N





In	I Δ n	Model	Sipariş Kodu	Kutu Adedi	Liste Fiyatı (\$)
3A	30mA	RKP 1P+N C3A 30mA	06220147R0	6	34,96
	300mA	RKP 1P+N C3A 300mA	06220149R0	6	34,96
6A	30mA	RKP 1P+N C6A 30mA	06220151R0	6	34,96
	300mA	RKP 1P+N C6A 300mA	06220153R0	6	34,96
10A	30mA	RKP 1P+N C10A 30mA	06220155R0	6	34,96
	300mA	RKP 1P+N C10A 300mA	06220157R0	6	34,96
16A	30mA	RKP 1P+N C16A 30mA	06220159R0	6	34,96
	300mA	RKP 1P+N C16A 300mA	06220161R0	6	34,96
20A	30mA	RKP 1P+N C20A 30mA	06220163R0	6	34,96
	300mA	RKP 1P+N C20A 300mA	06220165R0	6	34,96
25A	30mA	RKP 1P+N C25A 30mA	06220167R0	6	34,96
	300mA	RKP 1P+N C25A 300mA	06220169R0	6	34,96
32A	30mA	RKP 1P+N C32A 30mA	06220171R0	6	34,96
	300mA	RKP 1P+N C32A 300mA	06220173R0	6	34,96



Kaçak Akım Koruma Şalterleri

AC Tipi

AC Tipi, 6kA, 240-415 VAC



RKN 1P+N	In	I Δ n	Model	Sipariş Kodu	Kutu Adedi	Liste Fiyatı (\$)
		25A	30mA	RKN 1P+N 25A 30mA AC-	06220001	6
	32A		RKN 1P+N 32A 30mA AC-	06220004	6	45,91
	40A		RKN 1P+N 40A 30mA AC-	06220007	6	45,91
	63A		RKN 1P+N 63A 30mA AC-	06220010	6	60,98
	25A	300mA	RKN 1P+N 25A 300mA AC-	06220003	6	42,67
	32A		RKN 1P+N 32A 300mA AC-	06220006	6	44,63
	40A		RKN 1P+N 40A 300mA AC-	06220009	6	44,63
	63A		RKN 1P+N 63A 300mA AC-	06220012	6	58,33
RKN 3P+N	In	I Δ n	Model	Sipariş Kodu	Kutu Adedi	Liste Fiyatı (\$)
		25A	30mA	RKN 3P+N 25A 30mA AC-	06240001	3
	32A		RKN 3P+N 32A 30mA AC-	06240004	3	71,69
	40A		RKN 3P+N 40A 30mA AC-	06240007	3	71,69
	63A		RKN 3P+N 63A 30mA AC-	06240010	3	80,43
	25A	300mA	RKN 3P+N 25A 300mA AC-	06240003	3	59,12
	32A		RKN 3P+N 32A 300mA AC-	06240006	3	71,69
	40A		RKN 3P+N 40A 300mA AC-	06240009	3	62,41
	63A		RKN 3P+N 63A 300mA AC-	06240012	3	80,43

AC Tipi, 10kA, 240-415 VAC



RKN-b 1P+N	In	I Δ n	Model	Sipariş Kodu	Kutu Adedi	Liste Fiyatı (\$)
		25A	30mA	RKN-b 1P+N 25A 30mA,	06220663	6
	32A		RKN-b 1P+N 32A 30mA,	06220666	6	65,11
	40A		RKN-b 1P+N 40A 30mA,	06220669	6	65,11
	63A		RKN-b 1P+N 63A 30mA,	06220672	6	70,46
	80A		RKN-b 1P+N 80A 30mA,	06220678	6	80,43
	100A		RKN-b 1P+N 100A 30mA,	06220681	6	80,43
	25A	300mA	RKN-b 1P+N 25A 300mA,	06220665	6	65,11
	32A		RKN-b 1P+N 32A 300mA,	06220668	6	65,11
	40A		RKN-b 1P+N 40A 300mA,	06220671	6	65,11
	63A		RKN-b 1P+N 63A 300mA,	06220674	6	70,46
	80A		RKN-b 1P+N 80A 300mA,	06220680	6	80,43
	100A		RKN-b 1P+N 100A 300mA,	06220683	6	80,43
RKN-b 3P+N	In	I Δ n	Model	Sipariş Kodu	Kutu Adedi	Liste Fiyatı (\$)
		25A	30mA	RKN-b 3P+N 25A 30mA,	06240094	3
	32A		RKN-b 3P+N 32A 30mA,	06240097	3	90,74
	40A		RKN-b 3P+N 40A 30mA,	06240100	3	90,74
	63A		RKN-b 3P+N 63A 30mA,	06240103	3	103,80
	80A		RKN-b 3P+N 80A 30mA,	06240109	3	121,92
	100A		RKN-b 3P+N 100A 30mA,	06240112	3	121,92
	25A	300mA	RKN-b 3P+N 25A 300mA,	06240096	3	90,74
	32A		RKN-b 3P+N 32A 300mA,	06240099	3	90,74
	40A		RKN-b 3P+N 40A 300mA,	06240102	3	90,74
	63A		RKN-b 3P+N 63A 300mA,	06240105	3	103,80
	80A		RKN-b 3P+N 80A 300mA,	06240111	3	121,92
	100A		RKN-b 3P+N 100A 300mA,	06240114	3	121,92

A Tipi

A Tipi, 6kA, 240-415 VAC

	In	I _{Δn}	Model	Sipariş Kodu	Kutu Adedi	Liste Fiyatı (\$)
RKN 1P+N 	25A	30mA	RKN 1P+N 25A 30mA	06220444	6	52,93
	32A		RKN 1P+N 32A 30mA	06220447	6	56,02
	40A		RKN 1P+N 40A 30mA	06220450	6	56,02
	63A		RKN 1P+N 63A 30mA	06220453	6	74,39
	25A	300mA	RKN 1P+N 25A 300mA	06220446	6	52,10
	32A		RKN 1P+N 32A 300mA	06220449	6	54,55
	40A		RKN 1P+N 40A 300mA	06220452	6	54,55
	63A		RKN 1P+N 63A 300mA	06220455	6	71,15
RKN 3P+N 	25A	30mA	RKN 3P+N 25A 30mA	06220456	3	83,96
	32A		RKN 3P+N 32A 30mA	06220459	3	87,45
	40A		RKN 3P+N 40A 30mA	06220462	3	87,45
	63A		RKN 3P+N 63A 30mA	06220465	3	98,10
	25A	300mA	RKN 3P+N 25A 300mA	06220458	3	72,13
	32A		RKN 3P+N 32A 300mA	06220461	3	87,45
	40A		RKN 3P+N 40A 300mA	06220464	3	87,45
	63A		RKN 3P+N 63A 300mA	06220467	3	98,10

A Tipi, 10kA, 240-415 VAC

	In	I _{Δn}	Model	Sipariş Kodu	Kutu Adedi	Liste Fiyatı (\$)
RKN-b 1P+N 	25A	30mA	RKN-b 1P+N 25A 30mA, 63AF	06220749	6	79,44
	32A		RKN-b 1P+N 32A 30mA, 63AF	06220752	6	79,44
	40A		RKN-b 1P+N 40A 30mA, 63AF	06220755	6	79,44
	63A		RKN-b 1P+N 63A 30mA, 63AF	06220758	6	85,97
	25A	300mA	RKN-b 1P+N 25A 300mA, 63AF	06220751	6	79,44
	32A		RKN-b 1P+N 32A 300mA, 63AF	06220754	6	79,44
	40A		RKN-b 1P+N 40A 300mA, 63AF	06220757	6	79,44
	63A		RKN-b 1P+N 63A 300mA, 63AF	06220760	6	85,97
RKN-b 3P+N 	25A	30mA	RKN-b 3P+N 25A 30mA, 63AF	06240148	6	110,67
	32A		RKN-b 3P+N 32A 30mA, 63AF	06240151	3	110,67
	40A		RKN-b 3P+N 40A 30mA, 63AF	06240154	3	110,67
	63A		RKN-b 3P+N 63A 30mA, 63AF	06240157	3	126,63
	25A	300mA	RKN-b 3P+N 25A 300mA, 63AF	06240150	3	110,67
	32A		RKN-b 3P+N 32A 300mA, 63AF	06240153	3	110,67
	40A		RKN-b 3P+N 40A 300mA, 63AF	06240156	3	110,67
	63A		RKN-b 3P+N 63A 300mA, 63AF	06240159	3	126,63

4 Kutuplu Manyetik Güç Kontaktörleri

Ürün Ailesi Genel Görünümü



Tip		Asansör tipi kelepçe klemens	
Kutup		4 kutup	
Anma Çalışma Gerilimi (Ue) V		690V	
Anma Yalıtım Gerilimi (Ui) V		690V	
Frekans		50/60Hz	
Anma darbeye dayanma gerilimi (Uimp) kV		6kV	
Maksimum çalışma hızında saat başına çalışma çevrimleri (AC3)		1800	
Dayanıklılık (Operasyon sayısı)	Mekanik ömür		
	Elektriksel ömür		
Akım ve güç değerleri	AC-1	Termik akım	A
		200/240V	kW A
		380/440V	kW A
		500/550V	kW A
UL derecesi (50/60Hz)	Sürekli akım	110-120V	HP
		220-240V	HP
		200-208V	HP
	Tek faz	220-240V	HP
		440-480V	HP
		550-600V	HP
Boyut ve ağırlık	AC kontrol	Ağırlık	kg
		Boyut (GxYxD)	mm
	DC kontrol	Ağırlık	kg
		Boyut (GxYxD)	mm
Aksesuarlar (Standart)			
Aksesuar		Yan taraf	Üst taraf

18AF			
MC-6a/4	MC-9a/4	MC-12a/4	MC-18a/4
✓	✓	✓	✓
4 kutup			
690V			
690V			
50/60Hz			
6kV			
1800			
15 milyon			
0,5 milyon		0,8 milyon	
25	25	25	40
9	9	9	15
25	25	25	40
17	17	17	27
25	25	25	40
21	21	21	35
25	25	25	40
27	27	27	44
25	25	25	40
25	25	25	32
0,5	0,5	0,75	1
1,5	1,5	2	3
2	2	3	7,5
3	3	5	7,5
5	5	7,5	10
7,5	7,5	10	15
0,33			
45x73,5x79			
0,4			
45x73,5x96,6			
-			
UA-1			
UA-2, UA-4			

22AF	
MC-22a/4	
✓	
4 kutup	
690V	
690V	
50/60Hz	
6kV	
1800	
15 milyon	
1 milyon	
40	
15	
40	
27	
40	
35	
40	
44	
40	
32	
2	
3	
7,5	
7,5	
10	
15	
0,4	
47,2x 80x 86,8	
0,5	
47,2x 80x 113,2	
-	
AU-1	
UA-2, UA-4	

40AF	
MC-32a/4	MC-40a/4
✓	
4 kutup	
690V	
690V	
50/60Hz	
6kV	
1800	
15 milyon	
1 milyon	
50	60
18	22
50	60
35	42
50	60
43	52
50	60
55	52
50	60
45	50
2	3
5	5
7,5	10
10	10
20	25
20	25
0,59	
59x 83,5x 94,5	
0,7	
59x 83,5x 121	
-	
AU-1	
UA-2, UA-4	

Kontaktörler

MC-6a	
Anma Akımı	6a 6A
	2650a 2650A
	9b 9A
	22b 22A

R	
Tip	- Standart
	R Ters
	4 4 Kutup

220V	
Bobin Voltajı	AC 220V
	DC 24V

60Hz	
Frekans	60Hz
	50Hz
	50/60HZ

SCREW	
	-
	Screw
	LUG

1a1b	
Yardımcı Kontakt	-
	1a1b
	2a2b
	1a
	1b



Ürün Ailesi Genel Görünümü



85AF			
MC-50a/4	MC-65a/4	MC-75a/4	MC-85a/4
✓			
4 kutup			
690V			
1000V			
50/60Hz			
8kV			
1800			
12 milyon			
1 milyon			
80	100	110	135
30	37	41	51
80	100	110	135
56	70	76	95
80	100	110	135
70	88	97	120
80	100	110	135
88	110	120	150
80	100	110	135
70	80	90	100
3	5	5	7,5
7,5	10	15	15
10	15	20	25
15	20	25	30
30	40	50	50
30	40	50	50
1,2			
91 123,5 117,8			
1,29			
91 123,5 117,8			
-			
AU-1			
UA-2, UA-4			

225AF				
MC-100a/4	MC-130a/4	MC-150a/4	MC-185a/4	MC-225a/4
✓				
4 kutup				
690V				
1000V				
50/60Hz				
8kV				
1200				
5 milyon				
0,8 milyon				
20	50	275	27	350
57	60	76	76	100
150	155	200	20	260
106	110	142	14	185
150	155	200	20	260
132	137	180	18	230
150	155	200	20	260
165	170	225	22	290
150	155	200	20	260
160	160	210	21	275
7,5	10	15	15	15
15	20	25	25	40
30	40	40	40	60
30	40	50	50	75
60	75	100	10	150
60	75	100	10	150
5,6				
175×203×185				
2NA2NK				
AU-100, AU-100E				
-				

400AF		
MC-265a/4	MC-330a/4	MC-400a/4
✓		
4 kutup		
690V		
1000V		
50/60Hz		
8kV		
1200		
2,5 milyon		
0,5 milyon		
400	500	520
115	135	160
300	350	420
215	250	300
300	350	420
265	315	375
300	350	420
335	390	470
300	350	420
300	350	450
-	-	-
-	-	-
75	100	125
100	125	150
200	250	300
200	250	300
9,9		
206×243×205		
2NA2NK		
AU-1 00, AU -100 E		
-		

800AF		
MC-500a/4	MC-630a/4	MC-800a/4
✓		
4 kutup		
690V		
1000V		
50/60Hz		
8kV		
1200		
2,5 milyon		
0,5 milyon		
700	900	1050
245	255	310
630	660	1050
450	470	570
630	660	1050
560	590	710
630	660	1050
710	740	900
630	660	1050
580	660	1050
-	--	-
-	--	-
150	200	200
200	250	300
400	500	600
400	500	600
26,3		
346×310×244		
2NA2NK		
AU-1 00, AU -100 E		
-		

Yardımcı Donanımlar

Yardımcı Kontaktlar

UA1		11	
Tip		Kontaktlar	
UA-1	Yana Montaj	11	1NO+1NC
AU-100		20	2NO
AU-100E		02	2NC
UA-2	Önden Montaj (2P)	40	4NO
UA-4		31	3NO+1NC
Önden Montaj (4P)		22	2NO+2NC
		13	1NO+3NC
		04	4NC

Not) UA-2: 2NO, 1NO1NC, 2NC
UA-4: 4NO, 3NO1NC, 4NC, 2NO2NC, 1NO3NC,

Termik Röle

MT-12		2H		0.1	
Anma Akımı		Röle Tipi		Ayar Akımı	
12	12AF	2H	Non-differential (2-heater)	0.1	0.1A
32	32AF	3H	Non-differential (3-heater)
63	63AF	3K	Differential	800	800A
95	95AF	3D	Class 20		
...	...				
800	800AF				

Yardımcı Kontaktör

MR		4	
Kutup			
4	4 Kutup		
6	6 Kutup		
8	8 Kutup		

Manyetik Güç Kontaktörleri

3 Kutuplu Güç Kontaktörleri (Bobin devresi 220VAC)

Model	Anma Gücü (kW) (400VAC)	Termik Akımı (A) AC1	Termik Akımı (A) AC3	Yardımcı Kontak	Sipariş Kodu	Açıklama	Liste Fiyatı(\$)
MC-6a	3 kW	25 A	7 A	1 NA	13270007	MC-6a AC220V 50/60Hz 1a	22,28
	3 kW	25 A	7 A	1 NK	13270069	MC-6a AC220V 50/60Hz 1b	22,28
MC-9a	4 kW	25 A	9 A	1 NA	13160007	MC-9a AC220V 50/60Hz 1a	22,96
	4 kW	25 A	9 A	1 NK	13160069	MC-9a AC220V 50/60Hz 1b	22,96
MC-12a	5,5 kW	25 A	12 A	1 NA	13170007	MC-12a AC220V 50/60Hz 1a	23,59
	5,5 kW	25 A	12 A	1 NK	13170069	MC-12a AC220V 50/60Hz 1b	23,59
MC-18a	7,5 kW	32 A	18 A	1 NA	13280007	MC-18a AC220V 50/60Hz 1a	32,02
	7,5 kW	32 A	18 A	1 NK	13280069	MC-18a AC220V 50/60Hz 1b	32,02
MC-9b	4 kW	25 A	9A	1NA+1NK	13440007	MC-9b AC220V 50/60Hz 1a1b	24,58
MC-12b	5,5 kW	27 A	12A	1NA+1NK	13450007	MC-12b AC220V 50/60Hz 1a1b	26,92
MC-18b	7,5 kW	40 A	18A	1NA+1NK	13460007	MC-18b AC220V 50/60Hz 1a1b	34,68
MC-22b	11 kW	45 A	22A	1NA+1NK	13470007	MC-22b AC220V 50/60Hz 1a1b	43,52
MC-32a	15 kW	55 A	32A	1NA+1NK	13360069	MC-32a AC220V 50/60Hz 1a1b	53,58
MC-40a	18,5 kW	60 A	40A	1NA+1NK	13370069	MC-40a AC220V 50/60Hz 1a1b	73,83
MC-50a	22 kW	100 A	50A	1NA+1NK	13380069	MC-50a AC220V 50/60Hz 1a1b	102,33
MC-65a	30 kW	115 A	65A	1NA+1NK	13390069	MC-65a AC220V 50/60Hz 1a1b	117,21
MC-75a	37 kW	125 A	75A	1NA+1NK	13400069	MC-75a AC220V 50/60Hz 1a1b	135,12
MC-85a	45 kW	135 A	85A	1NA+1NK	13410069	MC-85a AC220V 50/60Hz 1a1b	161,23
MC-100a	55 kW	160 A	105A	1NA+1NK	13420069	MC-100a AC220V 50/60Hz 1a1b	218,19
MC-130a*	60 kW	200 A	130A	2NA+2NK	13620312	MC-130a AC100-240V 50/60Hz, DC100-220V 2a2b	271,55
MC-150a*	75 kW	250 A	150A	2NA+2NK	13640321	MC-150a AC100-240V 50/60Hz, DC100-220V 2a2b	347,72
MC-185a*	90 kW	300 A	185A	2NA+2NK	13660002	MC-185a AC100-240V 50/60Hz, DC100-220V 2a2b	437,15
MC-225a*	132 kW	350 A	225A	2NA+2NK	13680002	MC-225a AC100-240V 50/60Hz, DC100-220V 2a2b	529,83
MC-265a*	147 kw	400 A	265A	2NA+2NK	13690002	MC-265a AC100-240V 50/60Hz, DC100-220V 2a2b	711,99
MC-330a*	160 kW	500 A	330A	2NA+2NK	13700002	MC-330a AC100-240V 50/60Hz, DC100-220V 2a2b	774,86
MC-400a*	200 kW	520 A	400A	2NA+2NK	13710002	MC-400a AC100-240V 50/60Hz, DC100-220V 2a2b	894,11
MC-500a*	265 kW	700 A	500A	2NA+2NK	13720002	MC-500a AC100-240V 50/60Hz, DC100-220V 2a2b	1.784,92
MC-630a*	330 kW	900 A	630A	2NA+2NK	13730002	MC-630a AC100-240V 50/60Hz, DC100-220V 2a2b	1.884,32
MC-800a*	440 kW	1050 A	800 A	2NA+2NK	13740002	MC-800a AC100-240V 50/60Hz, DC100-220V 2a2b	2.414,16
MC-1260a*	500 kW	1260 A	815A	2NA+2NK	13740306	MC-1260a AC100-240V 50/60Hz, DC100-220V 2a2b	4.358,32
MC-1400a*	550 kW	1400 A	860A	2NA+2NK	14050001	MC-1400a AC100-240V 50/60Hz, DC100-220V 2a2b	7.844,98
MC-1700a*	700 kW	1700 A	1050A	2NA+2NK	14050002	MC-1700a AC100-240V 50/60Hz, DC100-220V 2a2b	10.285,63
MC-2100a*	900 kW	2100 A	1450A	2NA+2NK	14050003	MC-2100a AC100-240V 50/60Hz, DC100-220V 2a2b	13.074,96

4 Kutuplu Güç Kontaktörleri (Bobin devresi 220VAC)

Model	Anma Gücü (kW) (400VAC1)	Anma Gücü (kW) (400VAC3)	Termik Akımı (A) AC1	Termik Akımı (A) AC3	Yardımcı Kontak	Sipariş Kodu	Açıklama	Liste Fiyatı(\$)
MC-9a/4	17 kW	4 kW	25 A	9A	-	13160129	MC-9a AC220V 50/60Hz 4P	32,02
MC-12a/4	17 kW	5,5 kW	25 A	12A	-	13170126	MC-12a AC220V 50/60Hz 4P	35,40
MC-18a/4	27 kW	7,5 kW	40 A	18A	-	13280126	MC-18a AC220V 50/60Hz 4P	47,22
MC-22b/4	27 kW	11 kW	40 A	22A	-	13470065	MC-22a AC220V 50/60Hz 4P	55,61
MC-32a/4	35 kW	15 kW	50 A	32A	-	13360188	MC-32a AC220V 50/60Hz 4P	83,93
MC-40a/4	42,5 kW	18,5 kW	60 A	40A	-	13370191	MC-40a AC220V 50/60Hz 4P	97,69
MC-50a/4	56 kW	22 kW	80A	50A	-	13380195	MC-50a AC220V 50/60Hz 4P	149,01
MC-65a/4	70 kW	30 kW	100 A	65A	-	13390192	MC-65a AC220V 50/60Hz 4P	172,19
MC-75a/4	76 kW	37 kW	110 A	75A	-	13400193	MC-75a AC220V 50/60Hz 4P	221,89
MC-85a/4	95 kW	45 kW	135 A	85A	-	13410193	MC-85a AC220V 50/60Hz 4P	241,74
MC-100a/4*	106 kW	55 kW	200 A	105A	2NA + 2NK	13420192	MC-100a AC/DC100-200V 2a2b 4P	430,52
MC-130a/4*	110 kW	60 kW	250 A	120A	2NA + 2NK	13620034	MC-130a AC/DC100-200V 2a2b 4P	496,78
MC-150a/4*	142 kW	75 kW	275 A	150A	2NA + 2NK	13640034	MC-150a AC/DC100-200V 2a2b 4P	579,54
MC-185a/4*	165 kW	90 kW	300 A	185A	2NA + 2NK	13660008	MC-185a AC/DC100-200V 2a2b 4P	629,19
MC-225a/4*	185 kW	132 kW	350 A	225A	2NA + 2NK	13680008	MC-225a AC/DC100-200V 2a2b 4P	728,55
MC-265a/4*	215 kw	147 kw	400 A	265A	2NA + 2NK	13690006	MC-265a AC/DC100-200V 2a2b 4P	1.159,07
MC-330a/4*	250 kW	160 kW	500 A	330A	2NA + 2NK	13700006	MC-330a AC/DC100-200V 2a2b 4P	1.258,38
MC-400a/4*	300 kW	200 kW	520 A	400A	2NA + 2NK	13710006	MC-400a AC/DC100-200V 2a2b 4P	1.357,74
MC-500a/4*	450 kW	265 kW	700 A	500A	2NA + 2NK	13720007	MC-500a AC/DC200V 2a2b 4P	2.152,53
MC-630a/4*	470 kW	330 kW	900 A	630A	2NA + 2NK	13730007	MC-630a AC/DC200V 2a2b 4P	2.318,09
MC-800a/4*	570 kW	440 kW	1050 A	800 A	2NA + 2NK	13740007	MC-800a AC/DC200V 2a2b 4P	2.814,83

* Bobin devresi AC/DC beslemelidir.

3 Kutuplu Güç Kontaktörleri (Bobin devresi 24VAC)

Model	Anma Gücü (kW) (400VAC)	Termik Akımı (A) AC1	Termik Akımı (A) AC3	Yardımcı Kontak	Sipariş Kodu	Açıklama	Liste Fiyatı(\$)
MC-6a	3 kW	25 A	7 A	1 NA	13270001	MC-6a AC24V 50/60Hz 1a	22,28
	3 kW	25 A	7 A	1 NK	13270063	MC-6a AC24V 50/60Hz 1b	22,28
MC-9a	4 kW	25 A	9 A	1 NA	13160016	MC-9a AC24V 50/60Hz 1a	22,96
	4 kW	25 A	9 A	1 NK	13160063	MC-9a AC24V 50/60Hz 1b	22,96
MC-12a	5,5 kW	25 A	12 A	1 NA	13170001	MC-12a AC24V 50/60Hz 1a	23,59
	5,5 kW	25 A	12 A	1 NK	13170063	MC-12a AC24V 50/60Hz 1b	23,59
MC-18a	7,5 kW	32 A	18 A	1 NA	13280001	MC-18a AC24V 50/60Hz 1a	32,02
	7,5 kW	32 A	18 A	1 NK	13280063	MC-18a AC24V 50/60Hz 1b	32,02
MC-9b	4 kW	25 A	9A	1NA+1NK	13440001	MC-9b AC24V 50/60Hz 1a1b	24,58
MC-12b	5,5 kW	27 A	12A	1NA+1NK	13450001	MC-12b AC24V 50/60Hz 1a1b	26,92
MC-18b	7,5 kW	40 A	18A	1NA+1NK	13460001	MC-18b AC24V 50/60Hz 1a1b	34,68
MC-22b	11 kW	45 A	22A	1NA+1NK	13470001	MC-22b AC24V 50/60Hz 1a1b	43,52
MC-32a	15 kW	55 A	32A	1NA+1NK	13360063	MC-32a AC24V 50/60Hz 1a1b	53,58
MC-40a	18,5 kW	60 A	40A	1NA+1NK	13370063	MC-40a AC24V 50/60Hz 1a1b	73,83
MC-50a	22 kW	100 A	50A	1NA+1NK	13380063	MC-50a AC24V 50/60Hz 1a1b	102,33
MC-65a	30 kW	115 A	65A	1NA+1NK	13390063	MC-65a AC24V 50/60Hz 1a1b	117,21
MC-75a	37 kW	125 A	75A	1NA+1NK	13400063	MC-75a AC24V 50/60Hz 1a1b	135,12
MC-85a	45 kW	135 A	85A	1NA+1NK	13410063	MC-85a AC24V 50/60Hz 1a1b	161,23
MC-100a	55 kW	160 A	105A	1NA+1NK	13420063	MC-100a AC24V 50/60Hz 1a1b	218,19
MC-130a	60 kW	200 A	130A	1NA+1NK	13620013	MC-130a AC24V 50/60Hz 1a1b	264,56
MC-150a	75 kW	250 A	150A	1NA+1NK	13640013	MC-150a AC24V 50/60Hz 1a1b	340,78
MC-185a*	90 kW	300 A	185A	2NA+2NK	13660003	MC-185a AC24-25V 50/60Hz, DC24V 2a2b	437,15
MC-225a*	132 kW	350 A	225A	2NA+2NK	13680003	MC-225a AC24-25V 50/60Hz, DC24V 2a2b	529,83

3 Kutuplu Güç Kontaktörleri (Bobin devresi DC)

Model	Anma Gücü (kW) (400VAC)	Termik Akımı (A) AC1	Termik Akımı (A) AC3	Yardımcı Kontak	Sipariş Kodu	Açıklama	Liste Fiyatı(\$)
MC-9b/DC	4kW	25A	9A	1NA + 1NK Kontak	13441003	MC-9b DC24V 1a1b	37,07
					13441004	MC-9b DC48V 1a1b	37,07
MC-12b/DC	5,5kW	25A	12A		13451003	MC-12b DC24V 1a1b	43,84
					13451004	MC-12b DC48V 1a1b	43,84
MC-18b/DC	7,5kW	40A	18A		13461003	MC-18b DC24V 1a1b	59,67
					13461004	MC-18b DC48V 1a1b	59,67
MC-22b/DC	11kW	45A	22A		13471003	MC-22b DC24V 1a1b	65,71
					13471004	MC-22b DC48V 1a1b	65,71
MC-32a/DC	15kW	55A	32A		13360115	MC-32a DC24V 1a1b	80,55
					13360116	MC-32a DC48V 1a1b	80,55
MC-40a/DC	18,5kW	60A	40A		13370115	MC-40a DC24V 1a1b	92,36
					13370116	MC-40a DC48V 1a1b	92,36
MC-50a/DC	22kW	100A	50A		13380115	MC-50a DC24V 1a1b	125,51
					13380116	MC-50a DC48V 1a1b	125,51
MC-65a/DC	30kW	115A	65A		13390115	MC-65a DC24V 1a1b	158,66
					13390116	MC-65a DC48V 1a1b	158,66
MC-75a/DC	37kW	125A	75A		13400115	MC-75a DC24V 1a1b	208,23
					13400116	MC-75a DC48V 1a1b	208,23
MC-85a/DC	45kW	135A	85A		13410115	MC-85a DC24V 1a1b	248,05
					13410116	MC-85a DC48V 1a1b	248,05
MC-100a/DC	55kW	160A	105A		13420115	MC-100a DC24V 1a1b	254,68
					13420116	MC-100a DC48V 1a1b	254,68
MC-130a/DC	60kW	200A	130A		13620019	MC-130a DC24V 1a1b	307,67
					13620020	MC-130a DC48V 1a1b	264,56
MC-150a/DC	75kW	250A	150A	13640019	MC-150a DC24V 1a1b	380,51	
				13640020	MC-150a DC48V 1a1b	340,78	
MC-185a*	90kW	300A	185A	2NA + 2NK Kontak	13660003	MC-185a AC24-25V 50/60Hz, DC24V 2a2b	437,15
MC-225a*	132kW	350A	225A		13680003	MC-225a AC24-25V 50/60Hz, DC24V 2a2b	529,83

* Bobin devresi AC/DC beslemelidir.

Metasol Serisi Kontaktörler için Yardımcı Donanımlar

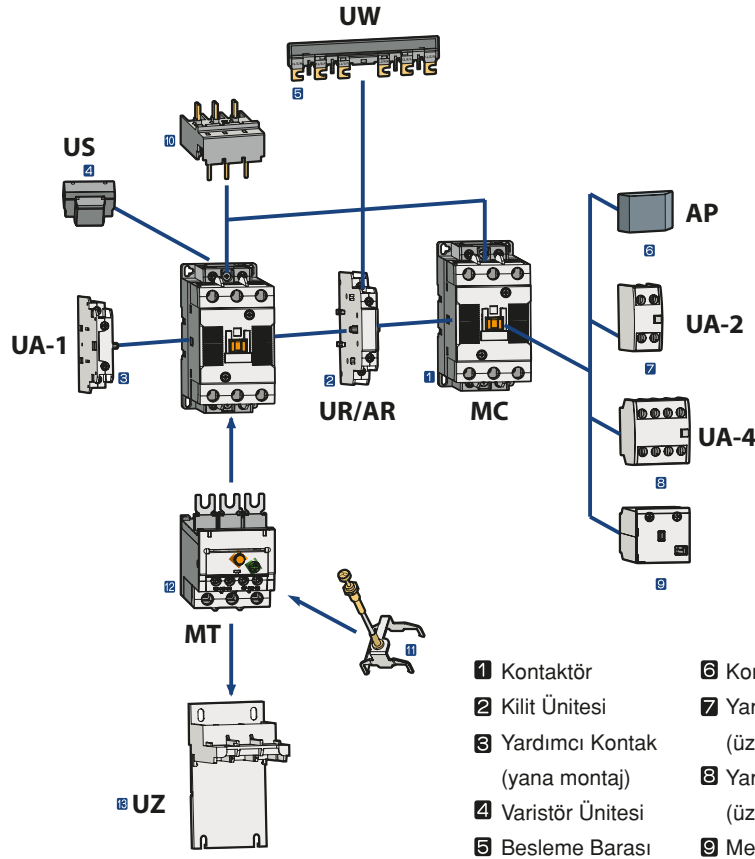

Yardımcı Kontaktörler (MR-4)

Model	Kontak Sayısı	Çalışma Gerilimi	Yardımcı Kontak	Sipariş Kodu	Açıklama	Liste Fiyatı(\$)
MR-4	4	DC 24V	4 NK	13891015	MR-4 DC24V 4a	37,06
			3 NK - 1 NA	13891027	MR-4 DC24V 3a1b	37,06
			2 NK - 2 NA	13891003	MR-4 DC24V 2a2b	37,06
		DC 110V	4 NK	13891020	MR-4 DC110V 4a	37,06
			3 NK - 1 NA	13891032	MR-4 DC110V 3a1b	37,06
			2 NK - 2 NA	13891008	MR-4 DC110V 2a2b	37,06
		AC 24V	4 NK	13890015	MR-4 AC24V 4a	30,63
			3 NK - 1 NA	13890029	MR-4 AC24V 3a1b	30,63
			2 NK - 2 NA	13890001	MR-4 AC24V 2a2b	30,63
		AC 220V	4 NK	13890021	MR-4 AC220VV 4a	30,63
			3 NK - 1 NA	13890035	MR-4 AC220VV 3a1b	30,63
			2 NK - 2 NA	13890007	MR-4 AC220VV 2a2b	30,63
		AC 110V	4 NK	13890018	MR-4 AC110VV 4a	30,63
			3 NK - 1 NA	13890032	MR-4 AC110VV 3a1b	30,63
			2 NK - 2 NA	13890004	MR-4 AC110VV 2a2b	30,63

Yardımcı Kontak Üniteleri

Model	Yardımcı Kontak Sayısı	Birlikte Kullanılacağı Kontaktör		Sipariş Kodu	Montaj Şekli	Liste Fiyatı(\$)			
		3P	4P						
AU-1	1NK+1NA/GMC-9-85		MC-22a/4 - 85a/4	83361611001	YANINA TAKILAN	6,95			
UA-1	1NA+1NK		MC-6a/4-MC180a/4	83361634001		6,95			
UA-2	2NA	MC-6a-MC-150a	MC-22a/4-MC-85a/4	83361634064	ÜZERİNE TAKILAN	6,95			
UA-2	1NA+1NK			83361634066		6,95			
UA-2	2NK			83361634068		6,95			
UA-4	4A			83361634044		11,28			
UA-4	1NA+3NK			83361634046		11,28			
UA-4	2NA+2NK			83361634048		11,28			
UA-4	3A+1NK			83361634050		11,28			
UA-4	4NK			83361634052		11,28			
AU-100	1NK+1NA/GMC-100-800			MC-185a-MC-2100a		MC-100a-MC-800a/4	83361614001	YANINA TAKILAN	11,59
AU-100	2NK+2NA/GMC-100-800						83361614007		11,59
AU-100	ADD 1NK+1NA/GMC-100-800	83361614009	11,59						
AU-100E	1NK+1NA/GMC-100-800	83361614016	11,59						

Kapasitör Ünitesi



Kapasitör Ünitesi



Not: Fiyatlar, Kapasitör ünitesi fiyatlarıdır. Kontaktör ayrıca satın alınmalıdır.

Birlikte kullanılacağı kontaktör	Kapasite (kVar, A)				Sipariş Kodu	Açıklama	Liste Fiyatı(\$)
	220-240V	400-440V	500-550V	600-690V			
MC-9b	5kVar 13A	9.7kVar 14A	14kVar 16A	16kVar 15A	83631611001	AC9	25,84
MC-12b	6.7kVar 18A	12.5kVar 18A	18kVar 21A	18kVar 17A			
MC-18b	8.5kVar 22A	16.7kVar 24A	24kVar 28A	26kVar 25A			
MC-22b	10kVar 26A	18kVar 26A	26kVar 30A	30kVar 29A			
MC-32a	15kVar 39A	25kVar 36A	36kVar 42A	40kVar 38A			
MC-40a	20kVar 52A	33.3kVar 48A	48kVar 55A	53kVar 51A			
MC-50a	20kVar 52A	40kVar 58A	58kVar 67A	65kVar 63A	83631613001	AC50	36,49
MC-65a	25kVar 66A	45.7kVar 66A	66kVar 76A	73kVar 70A			
MC-75a	29.7kVar 78A	54kVar 78A	78kVar 90A	85kVar 82A	83631613009	AC75	36,49
MC-85a	35kVar 92A	60kVar 87A	92kVar 106A	100kVar 96A			
MC-100a	37kVar 97A	62kVar 89A	94kVar 109A	105kVar 101A			

Pnömatik Zaman Röleleri



Model	Birlikte kullanılacağı kontaktör		Sipariş Kodu	Açıklama	Liste Fiyatı(\$)
	NOT				
UN-1N	MC-6a ~ MC-100a MC-9b ~ MC-22b	ÇEKMEDE GECİKMELİ	83561634007	Pnömatik Zaman Rölesi 0,1-3 sn. 1NA+1NK	55,61
UN-2N		ÇEKMEDE GECİKMELİ	83561634008	Pnömatik Zaman Rölesi 0,1-30 sn. 1NA+1NK	55,61
UN-3N		ÇEKMEDE GECİKMELİ	83561634009	Pnömatik Zaman Rölesi 10-180 sn. 1NA+1NK	55,61
UN-1F		DÜŞMEDE GECİKMELİ	83561634010	Pnömatik Zaman Rölesi 0,1-3 sn. 1NA+1NK	55,61
UN-3F		DÜŞMEDE GECİKMELİ	83561634012	Pnömatik Zaman Rölesi 10-180 sn. 1NA+1NK	55,61

Zaman Röleleri



Model	Birlikte kullanılacağı kontaktör		Sipariş Kodu	Besleme Gerilimi	Açıklama	Liste Fiyatı(\$)
	NOT					
UT-1N	MC-6a ~ MC-150a MC-9b ~ MC-22b MR4-8	ÇEKMEDE GECİKMELİ	83391634001	AC/DC 24-48V	Zaman Rölesi 1-30 saniye ayar sahası	78,85
UT-2N		ÇEKMEDE GECİKMELİ	83391634002	AC 110-220V		78,85
UT-1F		DÜŞMEDE GECİKMELİ	83391634003	AC/DC 24-48V		78,85
UT-2F		DÜŞMEDE GECİKMELİ	83391634004	AC 110-220V		78,85

Varistor Üniteleri



Model	Kullanıldığı Ürün	Sipariş Kodu	Açıklama	Liste Fiyatı(\$)
US-11	3P - MC-6a-MC-150a 3P - MC-9b-MC-22b 4P - MC-6a/4-MC-18a/4	83611634007	VARİSTÖR,US-11,AC/DC24-48V,MC-9-95	9,61
US-12		83611634008	VARİSTÖR,US-12,AC/DC100-125V,MC-9-95	9,61
US-13		83611634009	VARİSTÖR,US-13,AC/DC200-240V,MC-9-95	9,61
US-14		83611634010	VARİSTÖR,US-14,AC380-440V,MC-9-95	9,61
US-22		83611634011	VARİSTÖR,US-22,AC100-125V,MC-9-95	9,61

İzolasyon Bariyerleri



Model	Birlikte Kullanılacağı Kontaktör		Sipariş Kodu	Açıklama	Liste Fiyatı(\$)
	3P	4P			
AI-180	MC-130a-400a	MC-130a-400a	83511616001	KONTAKTÖR BARIYER ÜNİTESİ AI-180,GMC-180-400	1,18
AI-800	MC-500a-1260a	MC-500a-1260a	83511618001	KONTAKTÖR BARIYER ÜNİTESİ AI-600,GMC-600-800	1,98

Manyetik Güç Kontaktörleri

Yardımcı Donanımlar

Terminal Kapakları



Model	Birlikte Kullanılacağı Kontaktör		Sipariş Kodu	Açıklama	Liste Fiyatı(\$)
	3P	4P			
AP220	MC-185a~225a		64611614006	KONTAKTÖR TERMİNAL KAPAĞI GMC-180/220	7,62
AP400	MC-265a~400a		64611614007	KONTAKTÖR TERMİNAL KAPAĞI GMC-300/400	10,60
AP800	MC-500a~800a		64611614008	KONTAKTÖR TERMİNAL KAPAĞI GMC-600/800	16,60
AP220		MC-185a~225a	64621616001	KONTAKTÖR TERMİNAL KAPAĞI GMC-100/220-4	8,30
AP400		MC-265a~400a	64621617001	KONTAKTÖR TERMİNAL KAPAĞI GMC-300/400-4	12,45
AP800		MC-500a~800a	64621618002	KONTAKTÖR TERMİNAL KAPAĞI GMC-600/800-4	20,70

Koruma Kapakları

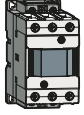

Model	Birlikte Kullanılacağı Kontaktör	Sipariş Kodu	Açıklama	Liste Fiyatı(\$)
AP-9	MC-6a~150a	64611611205	KORUMA KAPAĞI MC-6a - 150a	0,336
AP-185	MC-185a~800a	64611642002	KORUMA KAPAĞI MC-185a - 800a	1,155

Mekanik Kilit Üniteleri

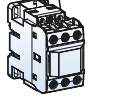
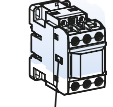

Model	Birlikte Kullanılacağı Kontaktör		Sipariş Kodu	Açıklama	Liste Fiyatı(\$)
	3P	4P			
UR-02	MC-6a~18a & MC-9b~22b & MC-32a~150a	MC-9a~18a	83411634001	MEKANİK KİLİT ÜNİTESİ,UR-02,MC-9R-95R	14,93
AR-9		MC-22a~85a	83411611003	MEKANİK KİLİT ÜNİTESİ AR-09(AYRIK)G-MC-9R-95R	14,93
AR-180	MC-185a~400a	MC-100a~400a	83411616001	MEKANİK KİLİT ÜNİTESİ AR-180a-GMC-180R-400R	48,03
AR-400DV	MC-265a~400a & 500a~800a		56121618011	MEKANİK KİLİT ÜNİTESİ AR-400-600V (AYRIK) 3P DİKEY	761,65
AR-600	MC-500a~800a		56121618001	MEKANİK KİLİT ÜNİTESİ AR-600V (AYRIK) 3P YATAY	761,65
AR-600V	MC-500a~800a		56121618002	MEKANİK KİLİT ÜNİTESİ AR-600V (AYRIK) 3P DİKEY	761,65
AR-600/4		MC-500a~800a 4P	56121618003	MEKANİK KİLİT ÜNİTESİ AR-600(AYRIK) 4P YATAY	761,65
AR-600/4V		MC-500a~800a 4P	56121618004	MEKANİK KİLİT ÜNİTESİ AR-600(AYRIK) 4P DİKEY	761,65

Kutulu Tip Yolvericiler (metal / plastik kutulu)*



Model	AC3 Akımı (IEC 60947-4-1)					Birlikte Kullanılacak	
	200-400V	380-400V	500-550V	690V	1000V	Kontaktör	Termik Röle
MW-6a(B)	2.2kW 9A	3kW 7A	3kW 6A	3kW 4A	-	MC-6a	MT-12 (0.1-18A)
MW-9a(B)	2.5kW 11A	4kW 9A	4kW 7A	4kW 5A	-	MC-9a	
MW-12a(B)	3.5kW 13A	5.5kW 12A	7.5kW 12A	7.5kW 9A	-	MC-12a	
MW-18a(B)	4.5kW 18A	7.5kW 18A	7.5kW 13A	7.5kW 9A	-	MC-18a	
MW-9b(B)	2.5kW 11A	4kW 9A	4kW 7A	4kW 6A	-	MC-9b	MT-32 (0.1-22A)
MW-12b(B)	3.5kW 13A	5.5kW 12A	7.5kW 12A	7.5kW 9A	-	MC-12b	
MW-18b(B)	4.5kW 18A	7.5kW 18A	7.5kW 13A	7.5kW 9A	-	MC-18b	
MW-22b(B)	5.5kW 22A	11kW 22A	15kW 20A	15kW 18A	-	MC-22b	
MW-32a(B)	7.5kW 32A	15kW 32A	18.5kW 28A	18.5kW 20A	22kW 17A	MC-32a	MT-32 (0.1-40A)
MW-40a(B)	11kW 40A	18.5kW 40A	22kW 32A	22kW 23A	22kW 17A	MC-40a	MT-63 (4-65A)
MW-50a(B)	15kW 55A	22kW 50A	30kW 43A	30kW 28A	30kW 23A	MC-50a	
MW-65a(B)	18.5kW 65A	30kW 65A	33kW 60A	33kW 35A	33kW 26A	MC-65a	
MW-75a(B)	22kW 75A	37kW 75A	37kW 64A	37kW 42A	37kW 28A	MC-75a	
MW-85a(B)	25kW 85A	45kW 85A	45kW 75A	45kW 45A	45kW 33A	MC-85a	MT-95 (7-100A)
MW-100a(B)	30kW 105A	55kW 105A	55kW 85A	55kW 65A	45kW 33A	MC-100a	

* Fiyat bilgisi için yetkili satış kanallarımız ile temasa geçebilirsiniz.

Yardımcı Donanımlar

MT Serisi Termik Röleler

Model	Birlikte Kullanılacağı Kontaktör	Termik Ayar Sahası	Anma Akımı In (A)	Sipariş Kodu	Açıklama	Liste Fiyatı(\$)
MT-12	MC-6a / MC-9a / MC-12a / MC-18a	0.1-0.16	0.14A	13190001	MT-12 0.14A 3H	26,92
		0.16-0.25	0.21A	13190002	MT-12 0.21A 3H	26,92
		0.25-0.4	0.33A	13230003	MT-12 0.33A 3K	33,69
		0.4-0.63	0.52A	13230004	MT-12 0.52A 3K	33,69
		0.63-1	0.82A	13230005	MT-12 0.82A 3K	33,69
		1-1,6	1.3A	13230006	MT-12 1.3A 3K	33,69
		1.6-2.5	2.1A	13230007	MT-12 2.1A 3K	33,69
		2,5-4	3.3A	13230008	MT-12 3.3A 3K	33,69
		4-6	5A	13230009	MT-12 5A 3K	33,69
		5-8	6.5A	13230010	MT-12 6.5A 3K	33,69
		6-9	7.5A	13230011	MT-12 7.5A 3K	33,69
		7-10	8.5A	13230012	MT-12 8.5A 3K	33,69
9-13	11A	13230013	MT-12 11A 3K	33,69		
12-18	15A	13230027	MT-12 15A 3K	33,69		
MT-32	MC-9b/ MC-12b/ MC-18b/ MC-22b/ MC-32a/ MC-40a	0.1-0.16	0.14A	12980001	MT-32 0.14A 3K	47,22
		0.16-0.25	0.21A	12980002	MT-32 0.21A 3K	47,22
		0.25-0.4	0.33A	12980003	MT-32 0.33A 3K	47,22
		0.4-0.63	0.52A	12980004	MT-32 0.52A 3K	47,22
		0.63-1	0.82A	12980005	MT-32 0.82A 3K	47,22
		1-1,6	1.3A	12980006	MT-32 1.3A 3K	47,22
		1.6-2.5	2.1A	12980007	MT-32 2.1A 3K	47,22
		2,5-4	3.3A	12980008	MT-32 3.3A 3K	47,22
		4-6	5A	12980009	MT-32 5A 3K	47,22
		5-8	6.5A	12980010	MT-32 6.5A 3K	47,22
		6-9	7.5A	12980011	MT-32 7.5A 3K	47,22
		7-10	8.5A	12980012	MT-32 8.5A 3K	47,22
		9-13	11A	12980013	MT-32 11A 3K	47,22
		12-18	15A	12980014	MT-32 15A 3K	47,22
		16-22	19A	12980015	MT-32 19A 3K	47,22
		18-25	21.5A	12980016	MT-32 21.5A 3K	47,22
		22-32	27A	12980017	MT-32 27A 3K	47,22
		28-40	34A	12980020	MT-32 34A 3K	47,22
MT-63	MC-50a-MC-65a	18-25	21,5	13100008	MT-63 21.5A 3K	76,17
		24-36	30	13100009	MT-63 30A 3K	76,17
		28-40	34	13100010	MT-63 34A 3K	76,17
		34-50	42	13100011	MT-63 42A 3K	76,17
		45-65	54	13100012	MT-63 54A 3K	76,17
MT-95	MC75a/ MC-85a/ MC-100a	54-75	65	13140010	MT-95 65A 3K	119,24
		63-85	74	13140011	MT-95 74A 3K	119,24
		70-95	83	13140012	MT-95 83A 3K	119,24
		80-100	90	13140013	MT-95 90A 3K	119,24
MT-150	MC-130a/ MC-150a	80-105	93	13750019	MT-150 93A 3K	182,11
		95-130	113	13750020	MT-150 113A 3K	182,11
		110-150	130	13750021	MT-150 130A 3K	182,11
MT-225	MC-185a/ MC-225a	120-185	153	13770014	MT-225 153A 3K	264,92
		160-240	200	13770015	MT-225 200A 3K	264,92
MT-400	MC-265a / MC-330a / MC-400a	200-330	265	13780017	MT-400 265A 3K	423,89
		260-400	350	13780018	MT-400 350A 3K	423,89
MT-800	MC-500a / MC-630a / MC-800a	400-600	515	13790011	MT-800 515A 3K	933,84
		520-800	660	13790012	MT-800 660A 3K	933,84

Raya Montaj Adaptörleri (termik röleler için)



Model	Birlikte Kullanılacağı Kontaktör	Sipariş Kodu	Açıklama	Liste Fiyatı(\$)
UZ-32/S	MT-32 Screw	83661831001	MONTAJ ÜNİTESİ UZ-32/MT-32	7,98
UZ-63/S	MT-63 Screw	83661832002	MONTAJ ÜNİTESİ UZ-63/MT-63	9,97
UZ-95/S	MT-95 Screw	83661833002	MONTAJ ÜNİTESİ UZ-95/MT-95	12,58
UZ-150/S	MT-150 Screw	83661835002	MONTAJ ÜNİTESİ UZ-150/MT-150	20,88

Mini Kontaktörler

3 Kutup Güç Kontaktörleri (Bobin devresi AC)



Model	380/400V Güç (kW)	Termik Akımı (A) AC3	Termik Akımı (A) AC1	Yardımcı Kontak	Sipariş Kodu	Açıklama	Liste Fiyatı(\$)
GMC-6M	3kW	6A	20A	1NA	12690228	AC24V 50/60HZ 1a	19,48
				1NA	12690237	AC220V 50/60HZ 1a	19,48
				1NK	12690021	AC24V 50/60HZ 1b	19,48
				1NK	12690030	AC220V 50/60HZ 1b	19,48
GMC-9M	4kW	9A	20A	1NA	12690081	AC24V 50/60HZ 1a	20,75
				1NA	12690090	AC220V 50/60HZ 1a	20,75
				1NK	12690101	AC24V 50/60HZ 1b	20,75
				1NK	12690110	AC220V 50/60HZ 1b	20,75
GMC-12M	5,5kW	12A	20A	1NA	12690167	AC24V 50/60HZ 1a	22,32
				1NA	12690176	AC220V 50/60HZ 1a	22,32
				1NK	12690188	AC24V 50/60HZ 1b	22,32
				1NK	12690197	AC220V 50/60HZ 1b	22,32
GMC-16M	7,5kW	16A	20A	1NA	12690268	AC24V 50/60HZ 1a	24,26
				1NA	12690277	AC220V 50/60HZ 1a	24,26
				1NK	12690288	AC24V 50/60HZ 1b	24,26
				1NK	12690297	AC220V 50/60HZ 1b	24,26

3 Kutup Güç Kontaktörleri (Bobin devresi DC)



Model	380/400V Güç (kW)	Termik Akımı (A) AC3	Termik Akımı (A) AC1	Yardımcı Kontak	Sipariş Kodu	Açıklama	Liste Fiyatı(\$)
GMD-6M	3kW	6A	20A	1NA	12700031	DC24V 3W 1a	23,90
				1NK	12700059	DC24V 3W 1b	23,90
GMD-9M	4kW	9A	20A	1NA	12700143	DC24V 3W 1a	26,43
				1NK	12700174	DC24V 3W 1b	26,43
GMD-12M	5,5kW	12A	20A	1NA	12700258	DC24V 3W 1a	28,68
				1NK	12700286	DC24V 3W 1b	28,68
GMD-16M	7,5kW	16A	20A	1NA	12700371	DC24V 3W 1a	31,84
				1NK	12700399	DC24V 3W 1b	31,84

Yardımcı Kontaktörler (GMR-4)

Model	Kontak Sayısı	Çalışma Gerilimi	Yardımcı Kontak	Sipariş Kodu	Açıklama	Liste Fiyatı(\$)
GMR-4	4	DC 24V	4 NK	12740001	GMR-4MD DC24V 3W 4a	22,32
			3 NK - 1 NA	12740003	GMR-4MD DC24V 3W 3a1b	22,32
			2 NK - 2 NA	12740005	GMR-4MD DC24V 3W 2a2b	22,32
		DC 110V	4 NK	12740031	GMR-4MD DC110V 3W 4a	22,32
			3 NK - 1 NA	12740032	GMR-4MD DC110V 3W 3a1b	22,32
			2 NK - 2 NA	12740033	GMR-4MD DC110V 3W 2a2b	22,32
		AC 24V	4 NK	12730035	GMR-4M AC24V 50/60Hz 4a	22,32
			3 NK - 1 NA	12730036	GMR-4M AC24V 50/60Hz 3a1b	22,32
			2 NK - 2 NA	12730037	GMR-4M AC24V 50/60Hz 2a2b	22,32
		AC 220V	4 NK	12730017	GMR-4M AC220V 50/60Hz 4a	22,32
			3 NK - 1 NA	12730018	GMR-4M AC220V 50/60Hz 3a1b	22,32
			2 NK - 2 NA	12730019	GMR-4M AC220V 50/60Hz 2a2b	22,32
		AC 110V	4 NK	12730011	GMR-4M AC110V 50/60Hz 4a	22,32
			3 NK - 1 NA	12730007	GMR-4M AC110V 50/60Hz 3a1b	22,32
			2 NK - 2 NA	12730032	GMR-4M AC110V 50/60Hz 2a2b	22,32

Yardımcı Kontaktörler



Model	Kontak Sayısı	Not	Kontak	Sipariş Kodu	Açıklama	Liste Fiyatı(\$)	
AU-1M 10	1P	Yanına Takılan	1NO	83361621001	Yardımcı kontak ünitesi	AU-1M, 1A,	6,63
AU-1M 01			1NC	83361621002		AU-1M, 1B,	6,63
AU-2M 20	2P	Yanına Takılan	2NO	83361621008		AU-2M, 2A,	8,30
AU-2M 11			1NO + 1NC	83361621009		AU-2M, 1A, 1B,	8,30
AU-4M 40	4P	Üzerine Takılan	4NO	83361621003		AU-4M, 4A,	10,91
AU-4M 31			3NO + 1NC	83361621004		AU-4M, 3A1B,	10,91
AU-4M 22,			2NO + 2NC	83361621005		AU-4M, 2A2B,	10,91
AU-4M 13			1NO + 3NC	83361621006		AU-4M, 1A3B,	10,91
AU-4M 04			4NC	83361621007	AU-4M, 4B,	10,91	

Varistörler



Model	Kullanıldığı Kontaktör Tipi	Sipariş Kodu	Açıklama	Liste Fiyatı(\$)
AS-12M/1	GMC-6M-16M	83611621001	VARİSTÖR,AS-12M/1,AC24-48V	11,34
AS-12M/3		83611621003	VARİSTÖR,AS-12M/3,AC200-240V	11,34
AS-12M/4	GMD-6M-16M	83611621004	VARİSTÖR,AS-12M/4,DC12-24V	11,34
AS-12M/7		83611621007	VARİSTÖR,AS-12M/7,AC/DC200-250V	11,34

Zaman Röleleri



Model		Birlikte Kullanılacağı Kontaktör	Çalışma Gerilimi	Sipariş Kodu	Açıklama	Liste Fiyatı(\$)
AT-12/IN	Çekmede	"GMC-6M~16M GMD-6M~16M"	AC/DC 24-48V	83391621001	Zaman rölesi 0.1-30 saniye ayar sahası	141,93
AT-12/2IN	Gecikmeli		AC 110-220V	83391621002		141,93
AT-12/IF	Düşmede		AC/DC 24-48V	83391621003		141,93
AT-12/2F	Gecikmeli		AC 110-220V	83391621004		141,93

Mekanik Kilit Üniteleri



Model	Not	Sipariş Kodu	Açıklama	Liste Fiyatı(\$)
AR-12M	MEKANİK KİLİT ünitesi	83411621001	AR-12M(SEPERATE),GMC(D)-6-16MR	4,96
AR-12MW	MEKANİK KİLİT ünitesi	83411621007	AR-12MW(SEPERATE),GMC(D)-6-16MR	7,98

Termik Röleler



Model	Kutup	Termik Ayar Sahası	Birlikte Kullanılacağı Kontaktör	Sipariş Kodu	Açıklama	Liste Fiyatı(\$)
GTK-12M	3P	0.1~0.16A	GMC / GMD 6,9,12,16 M	12710029	GTK-12M 0.14A 3H	25,53
		0.16~0.25A		12710030	GTK-12M 0.21A 3H	25,53
		0.25~0.4A		12710031	GTK-12M 0.33A 3H	25,53
		0.4~0.63A		12710032	GTK-12M 0.52A 3H	25,53
		0.63~1.0A		12710033	GTK-12M 0.82A 3H	25,53
		1.0~1.6A		12710034	GTK-12M 1.3A 3H	25,53
		1.6~2.5A		12710035	GTK-12M 2.1A 3H	25,53
		2.5~4A		12710036	GTK-12M 3.3A 3H	25,53
		4~6A		12710037	GTK-12M 5A 3H	25,53
		5~8A		12710038	GTK-12M 6.5A 3H	25,53
		6~9A		12710039	GTK-12M 7.5A 3H	25,53
		7~10A		12710040	GTK-12M 8.5A 3H	25,53
		9~13A		12710041	GTK-12M 11A 3H	25,53
		12~16A		12710042	GTK-12M 14A 3H	25,53

Raya Montaj Adaptörü



Model	Birlikte kullanılacağı kontaktör	Sipariş Kodu	Açıklama	Liste Fiyatı(\$)
AZ-12H	GTK-12M	83661821002	Raya montaj adaptörü AZ-12H	12,56

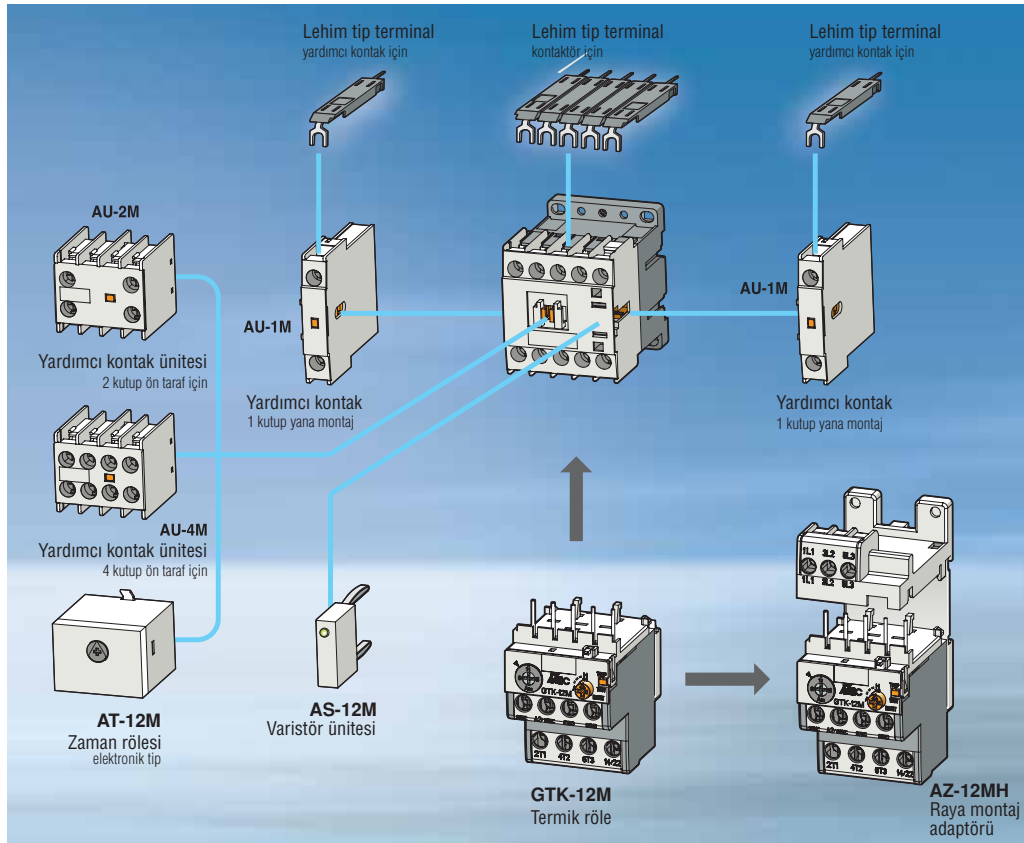

Motor Koruma Şalterleri

Ürün Ailesi Genel Görünüm



* Fiyat bilgisi için satış ofislerimizle temasa geçebilirsiniz.

Kasa Boyutu			32AF																					
Tip	Akım ayarlanabilir	MMS-32D	MMS-32S								MMS-32H													
	Ani açma	-	-								-													
Kesme kapasitesi			Standart								Yüksek kesme kapasitesi													
Mandal tipi		Buton	Toggle								Rotary													
Kutup Sayısı		3	3								3													
İşletme Gerilimi (Ue)		AC 400/415V	< 690V								< 690V													
Frekans		50/60Hz	50/60 Hz								50/60 Hz													
İzolasyon Gerilimi		690V	690V								690V													
Darbe Gerilimi (Uimp)		6kV	6kV								6kV													
Kategori		Cat. A	Cat. A								Cat. A													
		AC 3	AC 3								AC 3													
Mekanik Dayanım		100,000	100,000								100,000													
Elektriksel Dayanım		100,000	100,000								100,000													
Maksimum İşletme Frekansı (İşlem/saat)		25	25								25													
Çalışma Sıcaklığı		-5 ~ +40°C	-20 ~ +60°C								-20 ~ +60°C													
Ani Kısa Devre Açma		14.4 × le max.	13 × le max.								13 × le max.													
Aşırı Akım Koruma		○	○								MMS-32H(○), MMS-32HI(×)													
Faz Hatası Koruma		○	○								MMS-32H(○), MMS-32HI(×)													
Trip Göstergesi		×	×								○													
Test Fonksiyonu		○	○								○													
Ağırlık		285	320								360													
Anma Akımı (Ie) (MMS-32D)	Ayar Sahası (Ie) (MMS-32D)	415V	240V	415V	460V	525V	690V	240V	415V	460V	525V	690V	240V	415V	460V	525V	690V	240V	415V	460V	525V	690V		
		400V	230V	400V	440V	500V	600V	230V	400V	440V	500V	600V	220V	400V	440V	500V	600V	220V	400V	440V	500V	600V		
Kısa devre kesme kapasitesi (kA)		Icu	Ics	Icu	Ics	Icu	Ics	Icu	Ics	Icu	Ics	Icu	Ics	Icu	Ics	Icu	Ics	Icu	Ics	Icu	Ics	Icu	Ics	
	0.16	0.1~0.16	100	100	100	100	100	100	100	100	100	100	100	100	100	100	100	100	100	100	100	100	100	
	0.25	0.16~0.25	100	100	100	100	100	100	100	100	100	100	100	100	100	100	100	100	100	100	100	100	100	
	0.4	0.25~0.4	100	100	100	100	100	100	100	100	100	100	100	100	100	100	100	100	100	100	100	100	100	
	0.63	0.4~0.63	100	100	100	100	100	100	100	100	100	100	100	100	100	100	100	100	100	100	100	100	100	
	1	0.63~1	100	100	100	100	100	100	100	100	100	100	100	100	100	100	100	100	100	100	100	100	100	
	1.6	1~1.6	100	100	100	100	100	100	100	100	100	100	100	3	3	100	100	100	100	100	100	100	100	
	2.5	1.6~2.5	100	100	100	100	100	100	100	100	50	38	3	3	100	100	100	100	100	100	100	100	8	8
	4	2.5~4	100	100	100	100	100	100	50	38	15	11	3	3	100	100	100	100	100	100	100	100	8	8
	6/(6.3)	4~6/(4~6.3)	100	100	100	100	100	100	15	11	10	8	3	3	100	100	100	100	100	100	100	100	6	6
	8	5~8	-	-	100	100	100	100	15	11	10	8	3	3	100	100	100	100	50	38	50	38	6	6
	10	6~10	100	100	100	100	50	38	15	11	6	5	3	3	100	100	100	100	50	38	50	38	6	6
	13/(14)	9~13/(9~14)	15	7.5	100	100	50	38	10	8	6	5	3	3	100	100	100	100	50	38	42	32	6	6
	17/(18)	11~17/(13~18)	15	7.5	50	38	20	15	10	8	6	5	3	3	100	100	50	38	25	15	10	8	4	4
	22/(23)	14~22/(17~23)	15	6	40	30	15	11	8	6	6	5	3	3	100	100	50	38	25	15	10	8	4	4
	26/(25)	18~26/(20~25)	15	6	40	30	15	11	8	6	5	4	3	3	100	100	50	38	25	15	10	8	4	4
32	22~32/(24~32)	10	6	30	22	15	11	6	4	5	4	3	3	100	100	50	38	25	15	10	8	4	4	
40	28~40	-	-	20	15	10	8	5	3	4	3	2	2	100	100	40	30	15	11	8	6	3	3	
50	34~50	-	-	-	-	-	-	-	-	-	-	-	-	-	-	-	-	-	-	-	-	-	-	
63	45~63	-	-	-	-	-	-	-	-	-	-	-	-	-	-	-	-	-	-	-	-	-	-	
65	47~65	-	-	-	-	-	-	-	-	-	-	-	-	-	-	-	-	-	-	-	-	-	-	
75	55~75	-	-	-	-	-	-	-	-	-	-	-	-	-	-	-	-	-	-	-	-	-	-	
90	70~90	-	-	-	-	-	-	-	-	-	-	-	-	-	-	-	-	-	-	-	-	-	-	
100	80~100	-	-	-	-	-	-	-	-	-	-	-	-	-	-	-	-	-	-	-	-	-	-	



Ürün Ailesi Genel Görünüm



63AF										100AF											
MMS-63S					MMS-63H					MMS-100S					MMS-100H						
-					MMS-63HI					-					MMS-100HI						
Standart					Yüksek kesme kapasitesi					Standart					Yüksek kesme kapasitesi						
Rotary					Rotary					Rotary					Rotary						
3					3					3					3						
< 690V					< 690V					< 690V					< 690V						
50/60 Hz					50/60 Hz					50/60 Hz					50/60 Hz						
1000V					1000V					1000V					1000V						
8kV					8kV					8kV					8kV						
Cat. A					Cat. A					Cat. A					Cat. A						
AC 3					AC 3					AC 3					AC 3						
50,000					50,000					50,000					50,000						
25,000					25,000					25,000					25,000						
25					25					25					25						
-20 ~ +60°C					-20 ~ +60°C					-20 ~ +60°C					-20 ~ +60°C						
13 × Ie max.					13 × Ie max					13 × Ie max.					13 × Ie max.						
○					MMS-63H(○), MMS-63HI(x)					○					MMS-100H(○), MMS-100HI(x)						
○					MMS-63H(○), MMS-63HI(x)					○					MMS-100H(○), MMS-100HI(x)						
○					○					○					○						
○					○					○					○						
1,000										2,200											
240V 230V 220V	415V 400V	460V 440V	252V 500V	690V 600V	240V 230V 220V	415V 400V	460V 440V	525V 500V	690V 600V	240V 230V 220V	415V 400V	460V 440V	525V 500V	690V 600V	240V 230V 220V	415V 400V	460V 440V	525V 500V	690V 600V		
Icu	Ics	Icu	Ics	Icu	Ics	Icu	Ics	Icu	Ics	Icu	Ics	Icu	Ics	Icu	Ics	Icu	Ics	Icu	Ics	Icu	Ics
-	-	-	-	-	-	-	-	-	-	-	-	-	-	-	-	-	-	-	-	-	-
100	100	100	100	15	12	10	8	4	3	100	100	100	100	50	38	50	38	6	5	-	-
100	100	50	38	10	8	6	5	4	3	100	100	100	100	50	38	42	32	6	5	-	-
100	100	25	19	10	8	6	5	4	3	100	100	50	50	50	38	12	9	5	5	100	100
50	38	25	19	10	8	6	5	4	3	100	100	50	50	50	38	12	9	5	5	100	100
50	38	25	19	10	8	6	5	4	3	100	100	50	50	35	27	12	9	5	5	100	100
50	38	25	19	10	8	6	5	4	3	100	100	50	50	35	27	10	8	5	5	100	100
50	38	25	19	10	8	6	5	4	3	100	100	50	50	35	27	10	8	5	5	100	100
50	38	25	19	10	8	6	5	4	3	100	100	50	50	35	27	10	8	5	5	100	100
50	38	25	19	10	8	6	5	4	3	100	100	50	50	35	27	10	8	5	5	100	100
50	38	25	19	10	8	6	5	4	3	75	50	35	27	25	19	6	5	3	3	-	-
-	-	-	-	-	-	-	-	-	-	-	-	-	-	-	-	100	100	50	38	40	30
-	-	-	-	-	-	-	-	-	-	-	-	-	-	-	-	100	100	50	38	40	30
-	-	-	-	-	-	-	-	-	-	-	-	-	-	-	-	100	100	50	38	40	30

Motor Koruma Şalterleri

MMS Serisi Motor Koruma Şalterleri (Standart Kesme Kapasitesi)

Model	Anma Gücü (kW) AC-3 400 V	Anma Akımı (A)	Termik Ayar Sahası (A)	Kesme Kapasitesi Icu (kA) 400 V	Sipariş Kodu	Açıklama	Liste Fiyatı(\$)
	0,16	0,16	0,1~0,16	100	07050033	MMS-32S 0.16A	49,43
	0,06	0,25	0,16~0,25	100	07050034	MMS-32S 0.25A	49,43
	0,09	0,4	0,25~0,4	100	07050035	MMS-32S 0.4A	49,43
	0,12	0,63	0,4~0,63	100	07050036	MMS-32S 0.63A	49,43
	0,25	1	0,63~1	100	07050037	MMS-32S 1A	49,43
	0,55	1,6	1~1,6	100	07050038	MMS-32S 1.6A	49,43
	0,75	2,5	1,6~2,5	100	07050039	MMS-32S 2.5A	49,43
	1,5	4	2,5~4	100	07050040	MMS-32S 4A	49,43
	2,2	6	4~6	100	07050041	MMS-32S 6A	49,43
	3	8	5~8	100	07050042	MMS-32S 8A	49,43
	4	10	6~10	50	07050043	MMS-32S 10A	49,43
	5,5	13	9~13	50	07050044	MMS-32S 13A	51,10
	7,5	17	11~17	20	07050045	MMS-32S 17A	51,10
	7,5	22	14~22	15	07050046	MMS-32S 22A	51,10
	11	26	18~26	15	07050047	MMS-32S 26A	51,10
15	32	22~32	15	07050048	MMS-32S 32A	51,10	
18,5	40	28~40	10	07050089	MMS-32S 40A	51,10	
	22	50	34~50	25	07060008	MMS-63S 50A	131,29
	30	63	45~63	25	07060009	MMS-63S 63A	131,29
	37	75	55~75	50	07070008	MMS-100S 75A	237,41
	45	90	70~90	50	07070009	MMS-100S 90A	256,98
	45	100	80~100	50	07070010	MMS-100S 100A	256,98

MMS-H/HI Serisi Motor Koruma Şalterleri (Yüksek Kesme Kapasitesi)

Model	Anma Gücü (kW) AC-3 400 V	Anma Akımı (A)	Termik Ayar Sahası (A)	Kesme Kapasitesi Icu (kA) 400 V	Sipariş Kodu	Açıklama	Liste Fiyatı(\$)
	4	10	6~10	100	07050011	MMS-32H 10A	58,63
	5,5	13	9~13	100	07050012	MMS-32H 13A	63,37
	7,5	17	11~17	50	07050013	MMS-32H 17A	63,37
	7,5	22	14~22	50	07050014	MMS-32H 22A	63,37
	11	26	18~26	50	07050015	MMS-32H 26A	63,37
	15	32	22~32	50	07050016	MMS-32H 32A	63,37
	18,5	40	28~40	50	07060016	MMS-63H 40A	145,22
	22	50	34~50	50	07060017	MMS-63H 50A	150,81
	30	63	45~63	50	07060018	MMS-63H 63A	150,81
	37	75	55~75	75	07070018	MMS-100H 75A	270,92
	45	90	70~90	75	07070019	MMS-100H 90A	287,74
	45	100	80~100	75	07070020	MMS-100H 100A	287,74

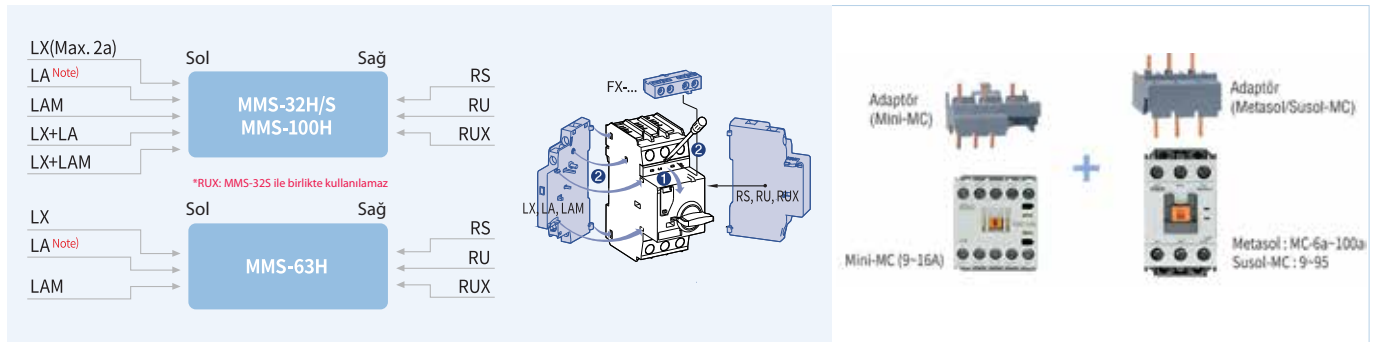

Koruma Kutusu

MMS koruma kutusu toz ve patlayıcı ortamlarda kullanılmak üzere koruyucu özellikli olarak tasarlanmıştır. Çimento ve pamuk fabrikaları gibi toz yoğun, ya da rafineri gübre ve kaplama tesisleri gibi yanıcı ve patlayıcı gazların bulunduğu ortamlarda optimum çözümler sunar.

Uygulanabilen Model : MMS-32
İşletme Sıcaklığı : -20 ~ + 60 OC
Koruma Sınıfı : IP65
Yalıtım Malzemesi : Plastik (ABS)
Sertifikalar : CE, UL

Tip	Ölçü	Sipariş Kodu	Açıklama	Liste Fiyatı(\$)
Koruma Kutusu	EPH32-65S	53911941001	KORUMA KUTUSU,EPH32-65S,	27,20

Motor Koruma Şalteri

Yardımcı Donanımlar

Yardımcı ve Alarm Kontakları



Tip	Montaj Şekli	Yardımcı Kontak	Sipariş Kodu	Açıklama	Liste Fiyatı(\$)	
FX 20	Üste Takılabilen	2NA	83361941111	YARDIMCI KONTAK	FX,2NA	8,88
FX11		1NA1NK	83361941112		FX,1NA1NK	8,88
FX02		2NK	83361941113		FX,2NK	8,88
LX20	Yana Takılabilen	2NA	83361941114		LX,2NA	13,76
LX11		1NA1NK	83361941115		LX,1NA1NK	13,76
LX02		2NK	83361941116		LX,2NK	13,76
LA20	Alarm Kontaklı Tüm Arızalar	2NA	83011941001	ALARM KONTAĞI	LA 2NA	17,86
LA11		1NA1NK	83011941112		LA,1NA1NK	17,86
LA02		2NK	83011941113		LA,2NK	17,86
LAM20	Alarm Kontaklı Manyetik Arızalar	2NA	83011941114		LAM,2NA	18,94
LAM11		1NA1NK	83011941115		LAM 1NA1NK	18,94
LAM02		2NK	83011941116		LAM 2NK	18,94

Açtırma ve Düşük Gerilim Bobinleri



Tip	Tanım	Sipariş Kodu	Açıklama	Liste Fiyatı(\$)
RS230	Açtırma Bobini	70911941113	SHUNT,RS,AC220V~230V 50Hz/AC240V~260V 60Hz,	29,95
RS400		70911941115	SHUNT,RS,AC380V~400V 50Hz/AC440V~460V 60Hz,	29,95
RU230	Düşük Gerilim Bobini	83211941113	T,UVT,RU,AC220V~230V 50Hz/AC240V~260V 60Hz,	29,95
RU400		83211941115	T,UVT,RU,AC380V~400V 50Hz/AC440V~460V 60Hz,	29,95
RUX230	Düşük Gerilim Açtırma Bobini + Alarm Switch	83211941133	T,UVT,RUX,AC220V~230V 50Hz/AC240V~260V 60Hz,	34,05
RUX400		83211941135	T,UVT,RUX,AC380V~400V 50Hz/AC440V~460V 60Hz,	34,05

Kurma Kolları



Tip	Ölçü	Sipariş Kodu	Açıklama	Liste Fiyatı(\$)	
MEH-32	115 mm	83111912111	KURMA KOLU	MEH32,115	32,97
MEH-32	315 mm	83111912114		MEH32,315	35,97
MEH-63	115 mm	83111912112		MEH63,115	32,97
MEH-64	315 mm	83111912115		MEH63,315	35,97
MEH-100	115 mm	83111912113		MEH100,115	32,97
MEH-100	315 mm	83111912116		MEH100,315	35,97

Besleme Baraları



Tip	Kullanılacağı Ürün	Sipariş Kodu	Açıklama	Liste Fiyatı(\$)
PB-322	MMS-32S/H	70211941111	PB-322 BESLEME BARASI 2 AD. MMS İÇİN 63A	9,61
PB-632	MMS-63S/H	70211941121	PB-632 BESLEME BARASI 2 AD. MMS İÇİN 108A	18,94
PBL-322	MMS-32S/H	70211941115	PBL-322 BESLEME BARASI 2 AD. MMS İÇİN 63A	22,82
PB-323	MMS-32S/H	70211941112	PB-323 BESLEME BARASI 3 AD. MMS İÇİN 63A	24,71
PB-633	MMS-63S/H	70211941122	PB-633 BESLEME BARASI 3 AD. MMS İÇİN 108A	27,20
PBL-323	MMS-32S/H	70211941116	PBL-323 BESLEME BARASI 3 AD. MMS İÇİN 63A	25,03
PB-324	MMS-32S/H	70211941113	PB-324 BESLEME BARASI 4 AD. MMS İÇİN 63A	21,15
PB-325	MMS-32S/H	70211941114	PB-325 BESLEME BARASI 5 AD. MMS İÇİN 63A	24,62
LTB-32	MMS-32S/H	62671941111	LTB-32 BESLEME BARASI GİRİŞİ	6,80

Direk Bağlantı Montaj Üniteleri

Tip	Ölçü	Sipariş Kodu	Açıklama	Liste Fiyatı(\$)	
MU-45	genişlik 45mm	83661941111	MONTAJ ÜNİTESİ	MU-45	9,61
MU-55	genişlik 55mm	83661941112		MU-55	17,86
MU-70	genişlik 70mm	83661941113		MU-70	20,61

Kontaktör MMS Adaptörleri

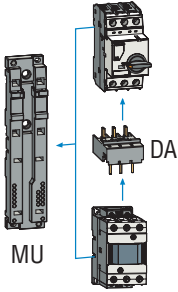

Adaptör	Birleştirdiği Ürünler	Sipariş Kodu	Beraber Kullanılan Montaj Ünitesi Tipi	Açıklama	Liste Fiyatı(\$)	
DA-16SA	MMS-32S + GMC-6M~16M	13311941111	MU45	AC,DA-16SA,	6,50	
DA-16SD	MMS-32S + GMD-6M~16M	13311941112		AC,DA-16SD,	6,50	
DA-16HA	MMS-32H + GMC-6M~16M	13311941113		AC,DA-16HA,	6,50	
DA-16HD	MMS-32H + GMD-6M~16M	13311941114		AC,DA-16HD,	6,50	
DA-18SA	MMS-32S + MC-6a~18a AC	73311634131		AC,DA-18SA,	9,29	
DA-18SD	MMS-32S + MC-6a~18a DC	73311634133		DC,DA-18SD,	9,29	
DA-18HA	MMS-32H/HI + MC-6a~18a AC	73311634132		AC,DA-18HA,	9,29	
DA-18HD	MMS-32H/HI + MC-6a~18a DC	73311634134		DC,DA-18HD,	9,29	
DA-22SA	MMS-32S + MC-9b~22b AC	73311634135		AC,DA-22SA	9,97	
DA-22SD	MMS-32S + MC-9b~22b DC	73311634137		AC,DA-22SD	9,97	
DA-22HA	MMS-32H/HI + MC-9b~22b AC	73311634136		AC,DA-22HA	9,97	
DA-22HD	MMS-32H/HI + MC-9b~22b DC	73311634138		AC,DA-22HD	9,97	
DA-32SA	MMS-32S + MC-32a,40a AC	73311634121		AC,DA-32SA	12,58	
DA-32SD	MMS-32S + MC-32a,40a DC	73311634123		DC,DA-32SD	12,58	
DA-32HA	MMS-32H/HI + MC-32a,40a AC	73311634122		AC,DA-32HA	12,58	
DA-32HD	MMS-32H/HI + MC-32a,40a DC	73311634124		DC,DA-32HD	12,58	
DA-63A	MMS-63S/H/HI + MC-50a,65a AC LUG	73311634125		MU55	AC,DA-63A	14,93
DA-63D	MMS-63S/H/HI + MC-50a,65a DC LUG	73311634126		MU55	DC,DA-63D	14,93
DA-95A	MMS-100S/H/HI + MC-75a~100a AC LUG	73311634127	MU70	AC,DA-95A	19,84	
DA-95D	MMS-100S/H/HI + MC-75a~100a DC LUG	73311634128	MU70	DC,DA-95D	19,84	

Elektronik Motor Koruma Röleleri



GMP Serisi



***DMPi Serisi**



***IMP Serisi**



***IMC-III**



***MMP Serisi**

**Fiyat bilgisi için yetkili satış kanallarımız ile temasa geçebilirsiniz.*

GMP Serisi



Koruma Fonksiyonları

1. Aşırı Akım
2. Motor Kilit
3. Faz Hatası
4. Faz Dengesizliği
5. Ters Faz
6. Düşük Akım
7. Toprak Hatası

Seçmiş olduğunuz ürünün ihtiyacınız olan koruma fonksiyonunu desteklediğini ilgili kataloğundan kontrol ediniz.

Sipariş Kodu Oluşturma

Çerçeve	Nominal Akım	Tip	CT Tipi	Ters Faz	Nominal Akım	Akım Ayar Aralığı (A)	Besleme Voltajı	Harici Kontakt	Model
22	1.5A	Direk Bağlantı	2 2CT	- Ters Koruma Mevcut Değil	1.5A	0.3~1.5	110/220 AC100~260V	1c(N)	Vida Tip
	5A	Terminal Bağlantı	3 3CT	R Ters Koruma Mevcut	5A	1~5	24 AC24V	1c(R)	Tünel Tip
	22A		A Otomatik Kurtarma	22A	4.4~22	48 AC48V	1a1b	Metasol Direk Bağlantı (Pin)	
40	20A	Penetrasyon	Tip	Sınıflandırma	20A	4~20	110 AC110V	-	-
	40A				40A	8~40	220 AC220V		
80	80A	Terminal Bağlantı	P Pin Tip	-	80A	16~80	380 AC380 (440)V	-	-
	06A		S Vida Tip		06A	0.5~6	480 AC180~480V		
60	30A	Penetrasyon	T Tünel Tip	a Operasyon Zaman Fonksiyon	30A	3~30	Not: AC24V, AC48V, AC380/440V ve AC480V, GMP60T modelidir.	-	-
	60A		TE Ekonomik		60A	0.5~60 ^{not}			
60A			PD Direk Bağlantı	-	Varolan Model				
			TD Güncel Ekran						
			TZ Toprak Arıza Koruması Sıfır-Faz Sırası Akım Algılama						
60A			TN Toprak Arıza Koruması Kaçak Akım Algılama						

GMP Serisi Zaman Ayarlı Röleler

Model	Özellikler	Ayar Sahası(A)	Yardımcı Kontakt	Sipariş Kodu	Açıklama	Liste Fiyatı(\$)
GMP22-3SR-1,5	Aşırı Akım	0.3~1.5	1NA + 1NK	3802003100	GMP22-3SR 1.5A 110/220V 1a1b	105,40
GMP22-3SR-5		1~5		3802003200	GMP22-3SR 5A 110/220V 1a1b	105,40
GMP22-3SR-22	Kilitli Rotor	4.4~22		3802003300	GMP22-3SR 22A 110/220V 1a1b	105,40
GMP40-3SR-20	Faz Dengesi	4~20		3804001900	GMP40-3SR 20A 110/220V 1a1b	105,40
GMP40-3SR-40	Ters Faz	8~40		3804002000	GMP40-3SR 40A 110/220V 1a1b	105,40
GMP40-3SR-80		16~80		3805000500	GMP80-3SR 80A 110/220V 1a1b	126,51

Fiyat listesinde yer almayan ürünlerimiz ile ilgili bilgi almak için yetkili satış kanallarımız ile temasa geçebilirsiniz.



Metasol Serisi Kompakt Tip Şalterler

Ürün Ailesi Genel Görünümü



AF		100AF		125AF		250AF				400AF		
MODEL		ABN		ABS		ABN		ABS		ABN		
Tip		ABN103c	ABN104c	ABS103c	ABS104c	ABN203c	ABN204c	ABS203c	ABS204c	ABN403c	ABN404c	
Kutup		3	4	3	4	3	4	3	4	3	4	
Anma akımı (In) A		15, 20, 30, 40, 50, 60, 75, 100		15, 20, 30, 40, 50, 60, 75, 100		100, 125, 150, 175, 200, 225, 250		100, 125, 150, 175, 200, 225, 250		250, 300, 350, 400		
Anma çalışma gerilimi (Ue)	AC (V)	690		690		690		690		690		
	DC (V)	500		500		500		500		500		
Anma yalıtım gerilimi (Ui) V		750		750		750		750		750		
Anma darbeye dayanma gerilimi (Uimp) kV		8		8		8		8		8		
Anma nihai kısa devre kesme kapasitesi KSC 8321 (KA) Icu (Sym) IIEC947-2	AC	690V	5		5		8		8		5	
		480/500V	10		10		18		26		18	
		415/460V	18		18		26		37		37	
		380V	22		22		30		42		42	
		220/250V	35		35		65		85		50	
		500V (3 TM)	10		10		10		20		10	
DC	250V (2 TM)	10		10		10		20		10		
		100		100		100		100		100		
Manyetik açma aralığı	Anma akımı 15~30A	Anma akımı 15~30A		Anma akımı 15~30A		12In		12In		8~12In		
	Anma Akımı40~100A	Anma Akımı40~100A		Anma Akımı40~100A		12In		12In		8~12In		
Dayanıklılık (Operasyon sayısı)	Mekanik ömür	25000		25000		20000		20000		4000		
	Elektriksel ömür	10000		10000		5000		5000		1000		
Boyutlar (mm)		a	75	100	90	120	105	140	105	140	140	185
		b	130		130		165		165		257	
		c1	60		60		60		60		109	
		c2	64		64		64		64		113	
		d	82		82		87		87		145	
Koruma ünitesi		Termik Manyetik Tip		Termik Manyetik Tip		Termik Manyetik Tip		Termik Manyetik Tip		Termik Manyetik Tip		
Trip test butonu		✓		✓		✓		✓		✓		
Bağlantı	Ön bağlantı	✓		✓		✓		✓		✓		
	Arka bağlantı	✓		✓		✓		✓		✓		
	Plug-in	✓	-	✓	-	✓	-	✓	-	✓	-	
Montaj (standart)		vida bağlantısı		vida bağlantısı		vida bağlantısı		vida bağlantısı		vida bağlantısı		
Aksesuarlar	Yardımcı kontak	AX	✓		✓		✓		✓		✓	
	Alarm kontağı	AL	✓		✓		✓		✓		✓	
	Açtırma bobini	SHT	✓		✓		✓		✓		✓	
	Düşük gerilim bobini	UVT	✓		✓		✓		✓		✓	
	Döner uzatma kolu	D(direk)	✓	✓	✓	✓	✓	✓	✓	✓	✓	✓
		U(uzatılmış)	✓	✓	✓	✓	✓	✓	✓	✓	✓	✓
	Terminal koruyucu	Uzun	✓	✓	✓	✓	✓	✓	✓	✓	✓	✓
Kısa		✓	✓	✓	✓	✓	✓	✓	✓	✓	✓	
Faz koruma perdesi								✓		✓		

Ürün Ailesi Genel Görünümü



400AF		630AF				800AF				1000AF		1200AF		
ABS		ABN		ABS		ABN		ABS		ABS		ABS		ABS
ABS403c	ABS404c	ABN603c	ABN604c	ABS603c	ABS604c	ABN803c	ABN804c	ABS803c	ABS804c	ABS1003b	ABS1004b	ABS1203b	ABS1204b	ABS1203bE
3	4	3	4	3	4	3	4	3	4	3	4	3	4	3
250, 300, 350, 400		500, 630		500, 630		700, 800		700, 800		1000		1200		1200
690		690		690		690		690		600		600		600
500		500		500		500		500		500		500		500
750		750		750		750		750		690		690		690
8		8		8		8		8		6		6		6
8		8		10		8		10		45		45		45
35		25		45		25		45		50		50		50
50		37		65		37		65		65		65		65
65		45		75		45		75		65		65		65
75		50		85		50		85		100		100		100
20		10		20		10		20						
20		10		20		10		20						
100		100		100		100		100		50		50		50
8~12In		8~12In		8~12In		8~12In		8~12In		Ayarlı (3~6)×In		Ayarlı (3~6)×In		(2-3-4-5-6-8-10) ×In
4000		2500		2500		2500		2500		2500		2500		2500
1000		500		500		500		500		500		500		500
140	185	210	280	210	280	210	280	210	280	220	290	220	290	220
257		280		280		280		280		400		400		400
109		109		109		109		109		105		105		105
113		113		113		113		113		110		110		110
145		145		145		145		145		159		159		159
Termik Manyetik Tip		Termik Manyetik Tip		Termik Manyetik Tip		Termik Manyetik Tip		Termik Manyetik Tip		Termik Manyetik Tip		Termik Manyetik Tip		Elektronik Tip
✓		✓		✓		✓		✓		✓		✓		✓
✓		✓		✓		✓		✓		✓		✓		✓
✓		✓		✓		✓		✓		✓		✓		✓
✓		✓		✓		✓		✓		✓		✓		✓
vida bağlantısı		vida bağlantısı		vida bağlantısı		vida bağlantısı		vida bağlantısı		vida bağlantısı		vida bağlantısı		vida bağlantısı
✓		✓		✓		✓		✓		✓		✓		✓
✓		✓		✓		✓		✓		✓		✓		✓
✓		✓		✓		✓		✓		✓		✓		✓
✓		✓		✓		✓		✓		✓		✓		✓
✓		✓		✓		✓		✓		✓		✓		✓
✓		✓		✓		✓		✓		✓		✓		✓
✓		✓		✓		✓		✓		✓		✓		✓
✓		✓		✓		✓		✓		✓		✓		✓

Metasol Serisi Kompakt Tip Şalterler

3 Kutuplu Termik/Manyetik Sabit Tip Kompakt Şalterler

Model	Anma Akımı (A)	Termik Ayar akımı (A)	Manyetik Ayar akımı (A)	Kesme Kapasitesi Icu (kA)	Sipariş Kodu	Açıklama	Liste Fiyatı(\$)
100AF	16A	Sabit	Sabit (400A)	18kA	01310077	ABN103c 16A	85,46
	20A				01310078	ABN103c 20A	85,46
	30A				01310079	ABN103c 30A	85,46
	40A	Sabit	Sabit (12In)	18kA	01310080	ABN103c 40A	85,46
	50A				01310081	ABN103c 50A	85,46
	60A				01310082	ABN103c 60A	85,46
	75A				01310083	ABN103c 75A	85,46
	100A				01310084	ABN103c 100A	85,46
250AF	125A	Sabit	Sabit (12In)	25kA	01370054	ABN203c 125A	167,32
	150A				01370055	ABN203c 150A	167,32
	175A				01370056	ABN203c 175A	167,32
	200A				01370057	ABN203c 200A	167,32
	225A				01370058	ABN203c 225A	167,32
	250A				01370059	ABN203c 250A	172,69
	125AF				16A	Sabit	Sabit (400A)
20A		01340002	ABS103c 20A	118,25			
30A		01340003	ABS103c 30A	118,25			
40A		Sabit	Sabit (12In)	37kA	01340004	ABS103c 40A	118,25
50A					01340005	ABS103c 50A	118,25
60A					01340006	ABS103c 60A	118,25
75A					01340007	ABS103c 75A	118,25
100A					01340008	ABS103c 100A	118,25
125A					01340009	ABS103c 125A	118,25
250AF	150A	Sabit	Sabit (12In)	37kA	01370003	ABS203c 150A	190,68
	175A				01370004	ABS203c 175A	190,68
	200A				01370005	ABS203c 200A	190,68
	225A				01370006	ABS203c 225A	190,68
	250A				01370007	ABS203c 250A	196,37
400AF	300A	Sabit	8-12In	37kA	01640006	ABN403c 300A	424,98
	350A				01640007	ABN403c 350A	424,98
	400A				01640008	ABN403c 400A	424,98
800AF	500A	Sabit	8-12In	37kA	01660023	ABN803c 500A	781,04
	630A				01660024	ABN803c 630A	781,04
	700A				01660003	ABN803c 700A	879,86
	800A				01660004	ABN803c 800A	879,86
50AF	15A	Sabit	Sabit (12In)	50kA	01340010	ABH53c 15A	95,79
	20A				01340011	ABH53c 20A	95,79
	30A				01340012	ABH53c 30A	95,79
	40A				01340013	ABH53c 40A	95,79
	50A				01340014	ABH53c 50A	95,79
125AF	60A	Sabit	Sabit (12In)	50kA	01340020	ABH103c 60A	144,86
	75A				01340021	ABH103c 75A	144,86
	100A				01340022	ABH103c 100A	144,86
	125A				01340023	ABH103c 125A	156,54
250AF	150A	Sabit	Sabit (12In)	50kA	01400003	ABH203c 150A	217,29
	175A				01400004	ABH203c 175A	217,29
	200A				01400005	ABH203c 200A	217,29
	225A				01400006	ABH203c 225A	217,29
	250A				01400007	ABH203c 250A	233,64
400AF	300A	Sabit	8-12In	50kA	01640018	ABS403c 300A	470,93
	350A				01640019	ABS403c 350A	470,93
	400A				01640020	ABS403c 400A	470,93
	500A				01660029	ABS803c 500A	866,01
800AF	630A	Sabit	8-12In	65kA	01660034	ABS803c 630A	866,01
	700A				01660009	ABS803c 700A	918,87
	800A				01660010	ABS803c 800A	918,87

4 Kutuplu Termik/Manyetik Sabit Tip Kompakt Şalterler

Model	Anma Akımı (A)	Termik Ayar akımı (A)	Manyetik Ayar akımı (A)	Kesme Kapasitesi Icu (kA)	Sipariş Kodu	Açıklama	Liste Fiyatı(\$)
100AF	16A	Sabit	Sabit (400A)	18kA	01320059	ABN103c 16A	104,18
	20A				01320060	ABN103c 20A	104,18
	30A				01320061	ABN103c 30A	104,18
	40A	Sabit	Sabit (12In)	18kA	01320062	ABN103c 40A	104,18
	50A				01320063	ABN103c 50A	104,18
	60A				01320064	ABN103c 60A	104,18
	75A				01320065	ABN103c 75A	104,18
	100A				01320066	ABN103c 100A	104,18
250AF	125A	Sabit	Sabit (12In)	25kA	01380023	ABN203c 125A	194,02
	150A				01380024	ABN203c 150A	194,02
	175A				01380025	ABN203c 175A	194,02
	200A				01380026	ABN203c 200A	194,02
	225A				01380027	ABN203c 225A	194,02
	250A				01380028	ABN203c 250A	215,08
125AF	16A	Sabit	Sabit (400A)	37kA	01350001	ABS104c 15A	132,28
	20A				01350002	ABS104c 20A	132,28
	30A				01350003	ABS104c 30A	132,28
	40A	Sabit	Sabit (12In)	37kA	01350004	ABS104c 40A	132,28
	50A				01350005	ABS104c 50A	132,28
	60A				01350006	ABS104c 60A	132,28
	75A				01350007	ABS104c 75A	132,28
	100A				01350008	ABS104c 100A	132,28
	125A				01350009	ABS104c 125A	132,28
250AF	150A	Sabit	Sabit (12In)	37kA	01380003	ABS204c 150A	222,12
	175A				01380004	ABS204c 175A	222,12
	200A				01380005	ABS204c 200A	222,12
	225A				01380006	ABS204c 225A	222,12
	250A				01640007	ABS204c 250A	424,98
400AF	300A	Sabit	8-12In	37kA	01640010	ABN404c 300A	482,39
	350A				01640011	ABN404c 350A	482,39
	400A				01640012	ABN404c 400A	482,39
800AF	500A	Sabit	8-12In	37kA	01660025	ABN804c 500A	868,36
	630A				01660026	ABN804c 630A	868,36
	700A				01660005	ABN804c 700A	1.114,11
	800A				01660006	ABN804c 800A	1.114,11
50AF	15A	Sabit	Sabit (12In)	50kA	01350010	ABH54c 15A	121,49
	20A				01350011	ABH54c 20A	121,49
	30A				01350012	ABH54c 30A	121,49
	40A				01350013	ABH54c 40A	121,49
	50A				01350014	ABH54c 50A	121,49
125AF	60A	Sabit	Sabit (12In)	50kA	01350020	ABH104c 60A	168,22
	75A				01350021	ABH104c 75A	168,22
	100A				01350022	ABH104c 100A	168,22
	125A				01350023	ABH104c 125A	181,23
250AF	150A	Sabit	Sabit (12In)	50kA	01410003	ABH204c 150A	280,37
	175A				01410004	ABH204c 175A	310,74
	200A				01410005	ABH204c 200A	310,74
	225A				01410006	ABH204c 225A	310,74
	250A				01410007	ABH204c 250A	310,74
400AF	300A	Sabit	8-12In	50kA	01640022	ABS404c 300A	576,60
	350A				01640023	ABS404c 350A	576,60
	400A				01640024	ABS404c 400A	576,60
	500A				01660035	ABS804c 500A	1.079,69
800AF	630A	Sabit	8-12In	65kA	01660036	ABS804c 630A	1.079,69
	700A				01660011	ABS804c 700A	1.100,57
	800A				01660012	ABS804c 800A	1.100,57

Metasol Serisi Kaçak Akım Korumalı Kompakt Tip Şalterler

3 Kutuplu Kompakt Tip Toprak Kaçak Akım Koruma Şalterleri ($I_{\Delta n}=30\text{mA}$)

Model	Anma Akımı (A)	Termik Ayar akımı (A)	Manyetik Ayar akımı (A)	$I_{\Delta n}$	Kesme Kapasitesi ucu (kA)	Sipariş Kodu	Açıklama	Liste Fiyatı(\$)
125AF	20A	Sabit	Sabit (400A)	30mA	37kA	1440002	EBS103c 20A 30mA	291,12
	30A					1440003	EBS103c 30A 30mA	291,12
	40A					1440004	EBS103c 40A 30mA	291,12
	50A		1440005			EBS103c 50A 30mA	291,12	
	60A		1440006			EBS103c 60A 30mA	291,12	
	75A		1440007			EBS103c 75A 30mA	291,12	
	100A		1440008			EBS103c 100A 30mA	291,12	
	125A		1440009			EBS103c 125A 30mA	291,12	
	250AF		150A			Sabit	Sabit (12In)	30mA
175A		1450018	EBS203c 175A 30mA	624,96				
200A		1450019	EBS203c 200A 30mA	624,96				
225A		1450020	EBS203c 225A 30mA	643,33				
250A		1450021	EBS203c 250A 30mA	643,33				
250AF		250A	Sabit	Sabit (8-12In)	30mA			
300A	1670018	EBS403c 300A 30mA				1.025,26		
350A	1670019	EBS403c 350A 30mA				1.025,26		
400A	1670020	EBS403c 400A 30mA				1.025,26		
800AF	500A	Sabit	Sabit (8-12In)	30mA	65kA	1690017	EBS803c 500A 30mA	2.332,26
	630A					1690018	EBS803c 630A 30mA	2.332,26
	700A					1690005	EBS803c 700A 30mA	2.332,26
	800A					1690006	EBS803c 800A 30mA	2.332,26

3 Kutuplu Kompakt Tip Toprak Kaçak Akım Koruma Şalterleri ($I_{\Delta n}=100/200-300/500\text{mA}$)

Model	Anma Akımı (A)	Termik Ayar akımı (A)	Manyetik Ayar akımı (A)	$I_{\Delta n}$	Kesme Kapasitesi ucu (kA)	Sipariş Kodu	Açıklama	Liste Fiyatı(\$)
125AF	20A	Sabit	Sabit (400A)	100/300 500mA	37kA	1440519	EBS103c 20A 100/300/500mA	261,93
	30A					1440520	EBS103c 30A 100/300/500mA	261,93
	40A					1440521	EBS103c 40A 100/300/500mA	261,93
	50A		1440522			EBS103c 50A 100/300/500mA	261,93	
	60A		1440523			EBS103c 60A 100/300/500mA	261,93	
	75A		1440524			EBS103c 75A 100/300/500mA	261,93	
	100A		1440525			EBS103c 100A 100/300/500mA	261,93	
	125A		1440526			EBS103c 125A 100/300/500mA	264,67	
	250AF		150A			Sabit	Sabit (12In)	100/300 500mA
175A		1450341	EBS203c 175A 100/300/500mA	565,48				
200A		1450342	EBS203c 200A 100/300/500mA	570,30				
225A		1450343	EBS203c 225A 100/300/500mA	592,02				
250A		1450344	EBS203c 250A 100/300/500mA	606,62				
250AF		250A	Sabit	Sabit (8-12In)	100/200 500mA			
300A	1670022	EBS403c 300A 100/200/500mA				1.122,88		
350A	1670023	EBS403c 350A 100/200/500mA				1.122,88		
400A	1670024	EBS403c 400A 100/200/500mA				1.122,88		
800AF	500A	Sabit	Sabit (8-12In)	100/200 500mA	65kA	1690019	EBS803c 500A 100/200/500mA	2.221,17
	630A					1690020	EBS803c 630A 100/200/500mA	2.221,17
	700A					1690007	EBS803c 700A 100/200/500mA	2.221,17
	800A					1690008	EBS803c 800A 100/200/500mA	2.221,17

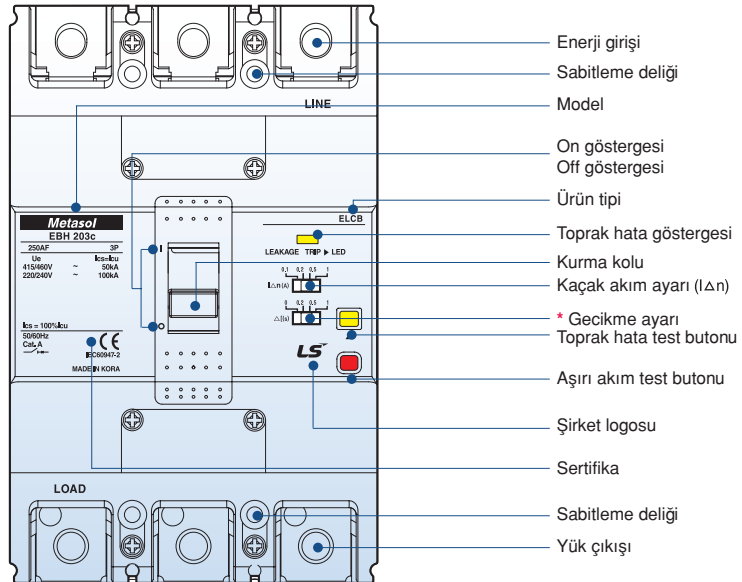

* Fiyat listesinde yer alan ürünlerde gecikme ayarı yoktur. Gecikme ayarı olan ürün talepleriniz için yetkili satış kanallarımızla temasa geçebilirsiniz.

4 Kutuplu Kompakt Tip Toprak Kaçak Akım Koruma Şalterleri ($I_{\Delta n}=30\text{mA}$)

Model	Anma Akımı (A)	Termik Ayar akımı (A)	Manyetik Ayar akımı (A)	$I_{\Delta n}$	Kesme Kapasitesi ucu (kA)	Sipariş Kodu	Açıklama	Liste Fiyatı(\$)
125AF	20A	Sabit	Sabit (400A)	30mA	37kA	01440048	EBS104c 20A 30mA	342,74
	30A					01440049	EBS104c 30A 30mA	342,74
	40A					01440050	EBS104c 40A 30mA	342,74
	50A					01440051	EBS104c 50A 30mA	342,74
	60A		Sabit (12In)			01440052	EBS104c 60A 30mA	342,74
	75A					01440053	EBS104c 75A 30mA	342,74
	100A					01440054	EBS104c 100A 30mA	342,74
	125A					01440055	EBS104c 125A 30mA	342,74
250AF	150A	Sabit	Sabit (12In)	30mA	37kA	01450045	EBS204c 150A 30mA	738,43
	175A					01450046	EBS204c 175A 30mA	738,43
	200A					01450047	EBS204c 200A 30mA	738,43
	225A					01450048	EBS204c 225A 30mA	760,16
	250A					01450049	EBS204c 250A 30mA	760,16
	400AF					250A	Sabit	Sabit (8-12In)
300A		01670026	EBS404c 300A 30mA	1.352,57				
350A		01670027	EBS404c 350A 30mA	1.352,57				
400A		01670028	EBS404c 400A 30mA	1.352,57				

4 Kutuplu Kompakt Tip Toprak Kaçak Akım Koruma Şalterleri ($I_{\Delta n}=100/200-300/500\text{mA}$)

Model	Anma Akımı (A)	Termik Ayar akımı (A)	Manyetik Ayar akımı (A)	$I_{\Delta n}$	Kesme Kapasitesi ucu (kA)	Sipariş Kodu	Açıklama	Liste Fiyatı(\$)
125AF	20A	Sabit	Sabit (400A)	100/300 500mA	37kA	01440542	EBS104c 20A 100/300/500mA	337,84
	30A					01440543	EBS104c 30A 100/300/500mA	337,84
	40A					01440544	EBS104c 40A 100/300/500mA	337,84
	50A					01440545	EBS104c 50A 100/300/500mA	337,84
	60A		Sabit (12In)			01440546	EBS104c 60A 100/300/500mA	337,84
	75A					01440547	EBS104c 75A 100/300/500mA	337,84
	100A					01440548	EBS104c 100A 100/300/500mA	337,84
	125A					01440549	EBS104c 125A 100/300/500mA	337,84
250AF	150A	Sabit	Sabit (12In)	100/300 500mA	37kA	01450347	EBS204c 150A 100/300/500mA	749,14
	175A					01450348	EBS204c 175A 100/300/500mA	749,14
	200A					01450349	EBS204c 200A 100/300/500mA	749,14
	225A					01450350	EBS204c 225A 100/300/500mA	771,19
	250A					01450351	EBS204c 250A 100/300/500mA	771,19
	400AF					250A	Sabit	Sabit (8-12In)
300A		01670030	EBS404c 300A 100/200/500mA	1.288,14				
350A		01670031	EBS404c 350A 100/200/500mA	1.288,14				
400A		01670032	EBS404c 400A 100/200/500mA	1.288,14				

Metasol ELCB							
AF Type	30AF	50AF	60AF	100AF	125AF	250AF	
EBS	EBS30c 14kA	EBS50c 18kA	EBS60c 18kA		EBS125c 37kA	EBS250c 37kA	
EBH		EBH50c 50kA			EBH125c 50kA	EBH250c 50kA	
EBS							
EBN		EBN50c 14kA	EBN60c 14kA	EBN100c 18kA		EBN250c 26kA	
EBS							
EBH							
EBS							
EBL							
EBS							
EBH							
EBS							
EBN		EBN400c 37kA	EBN630c 37kA			EBN800c 37kA	
EBS		EBS400c 50kA	EBS630c 65kA			EBS800c 65kA	
EBH		EBH400c 65kA					
EBS							
EBL		EBL400c 85kA	EBL630c 85kA			EBL800c 85kA	

Fiyat Listemizde yer almayan ürünlerimiz için Yetkili satış kanallarımız ile temasa geçebilirsiniz.

Şalter Boyutları & Kısa Devre Kesme Kapasiteleri

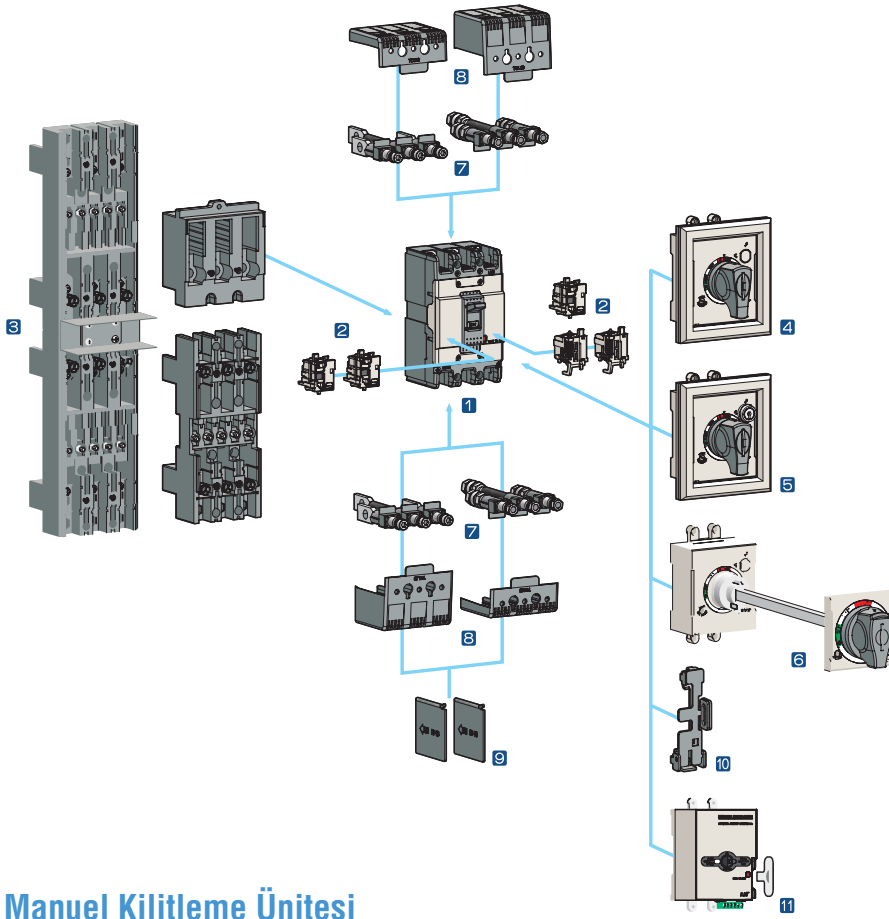

Genel görünüm

- 1 Şalter
- 2 Dahili yardımcı kontaklar
- 3 Plug-in ünitesi
- 4 Döner kurma kolu (direk)
- 5 Döner kurma kolu (direk, kilitli)
- 6 Döner kurma kolu (uzatmalı)
- 7 Geriye uzatma parçaları
- 8 Terminal kapağı (kısa, uzun)
- 9 İzolasyon bariyeri
- 10 Manuel kilitleme ünitesi
- 11 Motor mekanizması

Manuel Kilitleme Ünitesi

Model	Beraber kullanılan şalterler		Sipariş Kodu	Açıklama	Liste Fiyatı(\$)
	Şalter	Kaçak akım şalteri			
HL-100c	ABS30c,ABS/N50c,ABS/N60c,ABN100c	EBS30c,EBS/N50c,EBS/N60c,EBN100c	83421187001	HL-100c Manuel Kilitleme Ünitesi	69,99
HL-125c	ABN/S/H/L 125c,ABH50c	EBS/H125c, EBH50c	83421187002	HL-125c Manuel Kilitleme Ünitesi	69,99
HL-250c	ABN/S/H/L 250c	EBN/S/H250c	83421187003	HL-250c Manuel Kilitleme Ünitesi	69,99
HL-400c	ABN/S/H/L 400c,ABN/S/L800c	EBN/S/H/L400c,EBN/S/L800c	83421138001	HL-400c Manuel Kilitleme Ünitesi	69,99

Mekanik Kilitleme Ünitesi

Model	Beraber kullanılan şalterler		Sipariş Kodu	Açıklama	Liste Fiyatı(\$)
	Şalter	Kaçak akım şalteri			
MI-13	ABS30c,ABS/N50c,ABS/N60c,ABN100c	EBS30c,EBS/N50c,EBS/N60c,EBN100c	56121187001	MI-13 mekanik kilitleme ünitesi	58,43
MI-14			56121187002	MI-14 mekanik kilitleme ünitesi	58,43
MI-23	ABH50c, ABS/H/L125c	EBS125c,EBH50c,EBH125c	56121187003	MI-23 mekanik kilitleme ünitesi	59,04
MI-24			56121187004	MI-24 mekanik kilitleme ünitesi	59,04
MI-33	ABN/S/H/L250c	EBN/S/H250c	56121187005	MI-33 mekanik kilitleme ünitesi	60,39
MI-34			56121187006	MI-34 mekanik kilitleme ünitesi	60,39
MI-43	ABN/S/H/L400c	EBN/S/H/L400c	56121138005	MI-43 mekanik kilitleme ünitesi	85,33
MI-44			56121138007	MI-44 mekanik kilitleme ünitesi	85,33
MI-83	ABN/S/L800c	EBN/S/L800c	56121138006	MI-83 mekanik kilitleme ünitesi	96,27
MI-84			56121138008	MI-84 mekanik kilitleme ünitesi	96,27

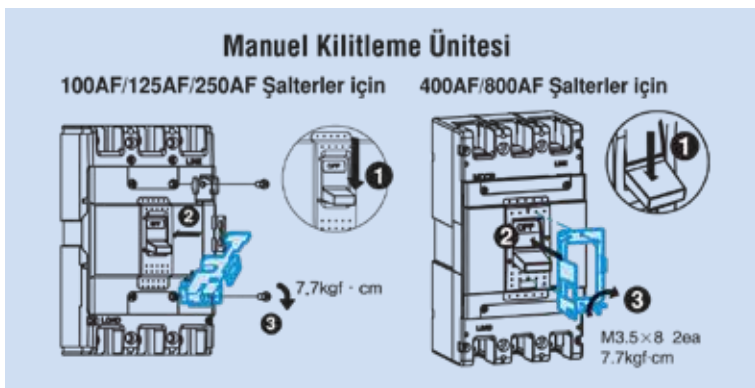

Motor Mekanizmaları

	Model	Kontrol Gerilimi	Birlikte Kullanılacak Şalter Boyutu		Sipariş Kodu	Açıklama	Liste Fiyatı(\$)
			3P	4P			
	MOP-M1	DC24V	100AF	100AF	83471187901	MOP-M1,DC24V	371,04
		AC230V/ DC220V			83471187903	MOP-M1,AC230V/DC220V	371,04
	MOP-M2	DC24V	125AF	125AF	83471187904	MOP-M2,DC24V	516,89
		AC230V/ DC220V			83471187906	MOP-M2,AC230V/DC220V	516,89
	MOP-M3	DC24V	250AF	250AF	83471187907	MOP-M3,DC24V	702,43
		AC230V/ DC220V			83471187909	MOP-M3,AC230V/DC220V	702,43
	MOP-M4	DC24V	400AF	400AF	83471184901	MOP-M4,DC24V	834,98
		AC230V/ DC220V			83471184903	MOP-M4,AC230V/DC220V	834,98
	MOP-M5	DC24V	800AF	800AF	83471185901	MOP-M5,DC24V	686,56
		AC230V/ DC220V			83471185903	MOP-M5,AC230V/DC220V	686,56

Yardımcı Kontaklar & Alarm Kontakları

	Model	Tanımı	Sipariş Kodu	Bağlantı Tipi	Birlikte Kullanılacak Şalter Boyutu	Liste Fiyatı(\$)
	AXRW	YARDIMCI KONTAK, SOL	83011187001	Terminal	"30AF ~ 250AF"	19,71
	ALRW	ALARM KONTAK, SOL	83011187002			19,71
	AX/AL RW	KOMBİNASYON KONTAK, SOL	83011187003			39,01
	AXTW	YARDIMCI KONTAK, SAĞ	83011187004			19,71
	ALTW	ALARM KONTAK, SAĞ	83011187005			19,71
	AX/AL TW	KOMBİNASYON KONTAK, SAĞ	83011187006			39,01
	AX1LWT	YARDIMCI KONTAK, 1NA+1NK	83011136002	Klemens	"400 ~ 800AF"	21,96
	AL1LWT	ALARM KONTAK, 1NA+1NK	83011136004			21,96
	AX1LWT	YARDIMCI KONTAK, 2NA+2NK	83011136003			21,96
	AL1LWT	ALARM KONTAK, 2NA+2NK	83011136001			21,96

Açtırma ve Düşük Gerilim Bobinleri

	Model	Tanımı	Bağlantı Tipi	Sipariş Kodu	Besleme Gerilimi	Birlikte Kullanılacak Şalter Boyutu	Liste Fiyatı(\$)
	SHT24B	AÇTIRMA BOBİNİ (SHT)	Klemens Bloklu	83211187712	AC/DC24V	30AF~250AF	25,26
	SHT200B			83211187715	AC/DC200~250V		25,26
	SHT380B			83211187716	AC380~450V		25,26
	SHT24LWT			83211137001	AC24~48V	400AF~800AF	61,97
	SHT100LWT			83211137002	AC100~240V - DC100~220V		61,97
	SHT380LWT			83211137003	AC380~550V		61,97
	UVT24	DÜŞÜK GERİLİM BOBİNİ (UVT)	Klemens Bloklu	83211187011	AC/DC24V	30AF~250AF	45,96
	UVT200			83211187014	AC/DC200~220V		45,96
	UVT380			83211187015	AC380~440V		45,96
	UVTLWT200			83211137023	AC200~240V - DC200~220V	400AF~800AF	80,41
	UVTLWT380			83211137024	AC380~440V		80,41

Döner Kurma Kolları

	Model	Tipi	Birlikte Kullanılan Şalterler		Sipariş Kodu	Açıklama	Liste Fiyatı (\$)
			Şalter	Kaçak Akım Şalteri			
	DH100	Standart Tip	ABS30c/50c/60c	EBS30c/50c/60c	83111187002	DH100 Standart Tip Döner Kurma Kolu	41,40
	DH 125		ABS125c,ABH50c/125c,ABL125c	EBS125c,EBH50c/125c	83111187011	DH125 Standart Tip Döner Kurma Kolu	41,40
	DH 250		ABN/S/H/L250c	EBN/S/H250c	83111187021	DH250 Standart Tip Döner Kurma Kolu	41,40
	N-70		ABN/S/H/L400c	EBN/S/H/L400c	83111138101	N70 Standart Tip Döner Kurma Kolu	84,97
	N-80		ABN/S/L800c	EBN/S/L800c	83111138111	N80 Standart Tip Döner Kurma Kolu	84,97
	DHK100		Standart Kilitli Tip	ABS30c/50c/60c	EBS30c/50c/60c	83111187007	DHK100 Standart Kilitli Tip Döner Kurma Kolu
DHK 125	ABS125c,ABH50c/125c,ABL125c	EBS125c,EBH50c/125c		83111187017	DHK125 Standart Kilitli Tip Döner Kurma Kolu	57,46	
DHK 250	ABN/S/H/L250c	EBN/S/H250c		83111187027	DHK250 Standart Kilitli Tip Döner Kurma Kolu	57,46	
EH100	ABS30c/50c/60c	EBS30c/50c/60c		83111187004	EH100 Standart Kilitli Tip Döner Kurma Kolu	61,97	
EH 125	ABS125c,ABH50c/125c,ABL125c	EBS125c,EBH50c/125c		83111187014	EH125 Uzatmalı Tip Döner Kurma Kolu	61,97	
EH 250	ABN/S/H/L250c	EBN/S/H250c		83111187024	EH250 Uzatmalı Tip Döner Kurma Kolu	61,97	
E-70U	Uzatmalı	ABN/S/H/L400c	EBN/S/H/L400c	55221138111	E-70U Uzatmalı Tip Döner Kurma Kolu	137,87	
E-80U		ABN/S/L800c	EBN/S/L800c	55221138112	E-80U Uzatmalı Tip Döner Kurma Kolu	158,48	

Terminal Kapakları

	Model	Tip	Kutup	Sipariş Kodu	Birlikte Kullanılan Şalterler		Liste Fiyatı(\$)
					Şalter	Kaçak akım şalteri	
	TCS23	KISA TİP	3P	64621187215	ABS125c,ABH50c/125c, ABL125c	EBS125c, EBH50c/125c	4,28
	TCS24		4P	64621187216			5,59
	TCS33	KISA TİP	3P	64621187225	ABN/S/H/L250c	EBN/S/H250c	5,59
	TCS34		4P	64621187226			5,91
	TCL23	UZUN TİP	3P	64621187212	ABS125c,ABH50c/125c, ABL125c	EBS125c,EBH50c/125c	4,60
	TCL24		4P	64621187213			5,91
	TCL33	UZUN TİP	3P	64621187222	ABN/S/H/L250c	EBN/S/H250c	5,91
	TCL34		4P	64621187223			6,54

Susol Serisi Kompakt Tip Şalterler

Ürün Ailesi Genel Görünümü (100AF - 800AF)

			TE100	TE160	TD100	TD160						
Çerçeve Boyutu	[AF]		100	160	100	160						
Anma Akımı *	[A]		16~100	100, 125, 160	16, 20, 25, 32, 40, 60, 63, 80, 100	100, 125, 160, 1P: 16~160						
Kutup Sayısı			3,4	3,4	2*, 3, 4	1, 2*, 3, 4						
Anma Çalışma Gerilimi	AC	[V]	690	690	690	690, 1P; 240						
Anma Çalışma Gerilimi	DC	[V]	500	500	500	500, 1P; 250						
Anma Darbe Dayanma Gerilimi (Uimp)		[kV]	8	8	8	8						
Anma Yalıtım Gerilimi (Ui)		[V]	750	750	1000	1000						
Maksimum Anma Kısa Devre Kesme Kapasitesi, Icu		[kA]	S	N	S	N	N	H	L	N	H	L
AC 50/60Hz	220/240V	[kA]	50	85	50	85	85	100	200	85 (1P:30)	100 (1P:50)	200
	380/415V	[kA]	37	50	37	50	50	85	150	50	85	150
	440/460V	[kA]	25	37	25	37	50	70	130	50	70	130
	480/500V	[kA]	18	25	18	25	30	50	65	30	50	65
	525V	[kA]	-	-	-	-	22	35	50	22	35	50
	660/690V	[kA]	6	8	6	8	10	10	10	10	10	10
DC	250V	[kA]	37	50	37	50	42	65	100	42 (1P:16)	65 (1P:25)	100
	500V (2 kutuplu seriler)	[kA]	37	50	37	50	42	65	100	42	65	100
Anma İşletme Kısa Devre Kesme Kapasitesi, Ics												
AC 50/60Hz	220~525V	[%Icu]	100%	100%	100%	100%	100%	100%	100%	100%	100%	100%
	660/690V	[kA]	-	-	-	-	5	5	5	5	5	5
DC		[%Icu]	100%	100%	100%	100%	100%	100%	100%	100%	100%	100%
Anma Kısa Devre Kapama Kapasitesi, Icm		[kA]										
AC 50/60Hz	220/240V	[kA]	105	187	105	187	187	220	440	187 (1P:105)	220 (1P:105)	440
	380/415V	[kA]	77.7	105	77.7	105	105	187	330	105	187	330
	440/460V	[kA]	52.5	77.7	52.5	77.7	105	154	286	105	154	286
	480/500V	[kA]	36	52.5	36	52.5	63	105	143	63	105	143
	525V	[kA]	-	-	-	-	46	74	105	46	74	105
	660/690V	[kA]	9.2	13.6	9.2	13.6	17	17	17	17	17	17
Kullanma Kategorisi			A	A	A	A						
Koruma Ünitesi			●	●	●	●						
Trip unit (release)												
Termik - Manyetik												
● Sabit Termik - Sabit Manyetik			FTU	●	●	●	●					
● Ayarlanabilir Termik - Sabit Manyetik			FMU	●	●	●	●	●**				
● Ayarlanabilir Termik - Ayarlanabilir Manyetik			ATU	-	-	-	-	-				
● Manyetik			MTU (3P)	-	-	-	-	-				
● LSI			ETS (3P, 4P)	-	-	-	-	-				
● LSI			ETM (3P, 4P)	-	-	-	-	-				
Opsiyon	Toprak Arıza Koruması, Ig		-	-	-	-	-	-	-	-	-	-
	Bölgesel Selektif Koruma, ZSI		-	-	-	-	-	-	-	-	-	-
	Ampermetre		-	-	-	-	-	-	-	-	-	-
	Haberleşme		-	-	-	-	-	-	-	-	-	-
	Toprak Kaçak Koruma Modülü		-	-	-	-	-	-	-	-	-	-
	Bağlantı		Sabit	Ön Bağlantı	●	●	●	●	●	●	●	●
			Arka Bağlantı	●	●	●	●	●	●	●**	●**	
		Soketli	Ön Bağlantı	-	-	-	-	-	-	-	-	
			Arka Bağlantı	-	-	-	-	-	-	-	-	
Ömür ***	Mekaniksel	[açma-kapama]	25000	25000	25000	25000	25000	25000	25000	25000	25000	25000
	Elektriksel @ 415 V AC	[açma-kapama]	10000	10000	10000	10000	10000	10000	10000	10000	10000	10000
Temel Boyutlar, WxHxD (ön bağlantı)	1-kutup	[mm]	-	-	-	-	-	-	-	-	-	35 x 140 x 86
	3-kutup	[mm]	76 x 130 x 82	76 x 130 x 82	90 x 140 x 86	90 x 140 x 86	120 x 140 x 86	120 x 140 x 86	120 x 140 x 86	120 x 140 x 86	120 x 140 x 86	120 x 140 x 86
	4-kutup	[mm]	101 x 130 x 82	101 x 130 x 82	120 x 140 x 86	120 x 140 x 86	120 x 140 x 86	120 x 140 x 86	120 x 140 x 86	120 x 140 x 86	120 x 140 x 86	120 x 140 x 86
Ağırlık (ön bağlantı)	1-kutup	[kg]	-	-	-	-	-	-	-	-	-	0.57
	3-kutup	[kg]	1.05	1.05	1.5	1.5	1.8	1.8	1.8	1.8	1.8	1.8
	4-kutup	[kg]	1.35	1.35	1.8	1.8	1.8	1.8	1.8	1.8	1.8	1.8
Standart Referanslar			IEC60947-2	IEC60947-2	IEC60947-2	IEC60947-2	IEC60947-2	IEC60947-2	IEC60947-2	IEC60947-2	IEC60947-2	IEC60947-2

TE ve TD serisi ürünlerin açma üniteleri sabit, TS serisi ürünlerin açma üniteleri değiştirilebilir tiptir.

Ürün Ailesi Genel Görünümü (100AF - 800AF)



TS100			TS160			TS250			TS400			TS630			TS800		
100			160			250			400			630			800		
40, 50, 63, 80, 100			(100)*, 125, 160			125, 160, 200, 250			300, 400			500, 630			700**, 800		
2*, 3, 4			2*, 3, 4			2*, 3, 4			2*, 3, 4			2*, 3, 4			2*, 3, 4		
690			690			690			690			690			690		
500			500			500			500			500			500		
8			8			8			8			8			8		
1000			1000			1000			1000			1000			1000		
N	H	L	N	H	L	N	H	L	N	H	L	N	H	L	N	H	L
100	120	200	100	120	200	100	120	200	100	120	200	100	120	200	100	120	200
50	85	150	50	85	150	50	85	150	65	85	150	65	85	150	65	100	150
50	70	130	50	70	130	50	70	130	65	85	130	65	85	130	65	100	130
42	65	85	42	65	85	42	65	85	42	65	85	42	65	85	42	85	100
22	35	50	22	35	50	22	35	50	22	35	50	22	35	50	22	35	50
10	10	10	10	10	10	10	10	10	10	20	35	10	20	35	10	20	35
50	85	100	50	85	100	50	85	100	50	85	100	50	85	100	50	85	100
50	85	100	50	85	100	50	85	100	50	85	100	50	85	100	50	85	100
100%	100%	100%	100%	100%	100%	100%	100%	100%	100%	100%	100%	100%	100%	100%	100%	100%	100%
5	5	5	5	5	5	5	5	5	10	12	12	10	12	12	10	20	20
100%	100%	100%	100%	100%	100%	100%	100%	100%	100%	100%	100%	100%	100%	100%	100%	100%	100%
220	264	440	220	264	440	220	264	440	220	264	440	220	264	440	220	264	440
105	187	330	105	187	330	105	187	330	143	187	330	143	187	330	143	220	330
105	154	286	105	154	286	105	154	286	143	187	286	143	187	286	143	220	286
88	143	187	88	143	187	88	143	187	88	143	187	88	143	187	88	187	220
46	74	105	46	74	105	46	74	105	46	74	105	46	74	105	46	74	105
17	17	17	17	17	17	17	17	17	17	40	74	17	40	74	17	40	74
A			A			A			A			A			A		
●			●			●			●			●			●		
●			●			●			●			●			●		
●			●			●			●			●			●		
-			●			●			●			●			●		
●			●			●			●			●			●		
●			●			●			●			●			●		
-			-			-			●			●			●		
-			-			-			●			●			●		
-			-			-			●			●			●		
-			-			-			●			●			●		
-			-			-			●			●			●		
●			●			●			●			●			●		
●			●			●			●			●			●		
●			●			●			●			●			●		
●			●			●			●			●			●		
25000			25000			25000			20000			20000			10000		
10000			10000			10000			10000			6000			3000		
-			-			-			-			-			-		
105×160×86			105×160×86			105×160×86			140×260×110			140×260×110			210×320×135		
140×160×86			140×160×86			140×160×86			186.5×260×110			186.5×260×110			280×320×135		
-			-			-			-			-			-		
2			2			2			5.4			5.4			15.1		
2.6			2.6			2.6			7.2			7.2			19.6		
IEC60947-2			IEC60947-2			IEC60947-2			IEC60947-2			IEC60947-2			IEC60947-2		

Susol Serisi Kompakt Şalterler

Trip Üniteleri (100AF - 800AF)

TE ve TD serisi ürünlerin açma üniteleri sabit,
TS serisi ürünlerin açma üniteleri değiştirilebilir tiptir.



Model

- TS: Seri
- 250: Maksimum akım
- S: Standart
- N: Normal
- H: Yüksek
- L: Arttırılmış

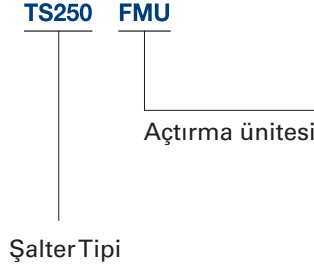

	160AF	250AF	630AF	800AF	1600AF
S	TE100S TE160S	-	-	-	-
N	TE100N TE160N TD100N TD160N	TS100N TS160N TS250N -	TS400N TS630N -	TS800N -	TS1000N TS1250N TS1600N -
H	TD100H TD160H -	TS100H TS160H TS250H	TS400H TS630H -	TS800H -	TS1000H TS1250H TS1600H
L	TD100L TD160L -	TS100L TS160L TS250L	TS400L TS630L -	TS800L -	TS1000L -

Akım Değerlerine Göre Şalter Dağılımları

Şalter Tipi	Nominal akım In[A]						
	Açırma ünitesi				Elektronik açırma ünitesi		DSU
	FTU	FMU	ATU	MTU	ETS	ETM	
TE100 TD100	16, 20, 25, 32, 40, 50, 63, 80, 100	16, 20, 25, 32, 40, 50, 63, 80, 100	-	-	-	-	-
TE160 TD160	100, 125, 160	100, 125, 160	-	-	-	-	160
TS100	40, 50, 63, 80, 100	40, 50, 63, 80, 100	-	1.6, 3.2, 6.3, 12, 20, 32, 50, 63, 100	40, 80	-	100
TS160	100, 125, 160	100, 125, 160	125, 160	32, 50, 63, 100, 160	40, 80, 160	-	160
TS250	125, 160, 200, 250	125, 160, 200, 250	125, 160, 200, 250	100, 160, 220	40, 80, 160, 250	-	250
TS400	300, 400	300, 400	300, 400	320	160, 250, 400	160, 250, 400	400
TS630	500, 630	500, 630	500, 630	500	160, 250, 400, 630	160, 250, 400, 630	630
TS800	700, 800	800	800	630	630, 800	630, 800	800

FTU Sabit termik, sabit manyetik

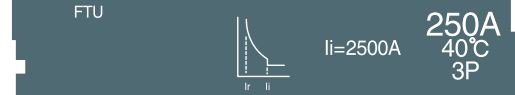

FMU Ayarlanabilir termik, sabit manyetik

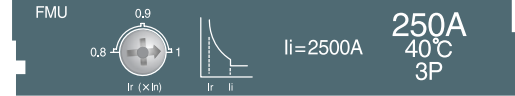

ATU Ayarlanabilir termik, ayarlanabilir manyetik

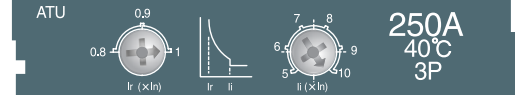

MTU Ayarlanabilir manyetik

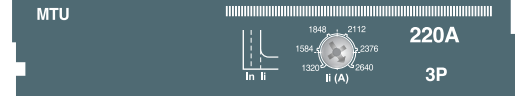

DSU Yük ayırıcı



ETS Standart tip elektronik (LSI)

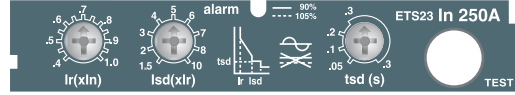

ETM Çok fonksiyonlu tip elektronik (LSIG)

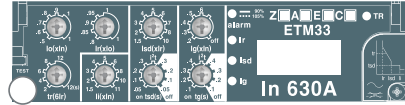

3 Kutuplu Ayarlanabilir Termik / Ayarlanabilir Manyetik Ayarlı Kompakt Tip Şalterler (ATU Açırma Ünitesi)

Model	Anma Akımı (A)	Termik Ayar akımı (A)	Manyetik Ayar akımı (A)	Kesme Kapasitesi Icu (kA)	Sipariş Kodu	Açıklama	Liste Fiyatı(\$)	
TS160	125A	100-125	Ayarlı (5-10)In	50kA	01050259	TS160N ATU160 125A 3P	276,28	
	160A	128-160			01050258	TS160N ATU160 160A 3P	276,28	
TS250	200A	160-200			01050229	TS250N ATU250 200A 3P	313,26	
	250A	200-250			01050230	TS250N ATU250 250A 3P	313,26	
TS400	300A	240-300		Ayarlı (5-10)In	65kA	01080025	TS400N ATU400 300A 3P	699,64
	400A	320-400				01080026	TS400N ATU400 400A 3P	699,64
TS630	500A	400-500				01080031	TS630N ATU630 500A 3P	913,68
	630A	500-630				01080032	TS630N ATU630 630A 3P	913,68
TS800	800A	640-800	01110013		TS800N ATU800 800A 3P	1.247,83		
TS160	125A	100-125	Ayarlı (5-10)In		85kA	01050257	TS160H ATU160 125A 3P	382,54
	160A	128-160				01050256	TS160H ATU160 160A 3P	382,54
TS250	200A	160-200				01050231	TS250H ATU250 200A 3P	453,80
	250A	200-250		01050232		TS250H ATU250 250A 3P	453,80	
TS400	300A	240-300		01080027		TS400H ATU400 300A 3P	789,11	
	400A	320-400		01080028		TS400H ATU400 400A 3P	789,11	
TS630	500A	400-500		01080033	TS630H ATU630 500A 3P	1.230,78		
	630A	500-630		01080034	TS630H ATU630 630A 3P	1.230,78		
TS800	800A	640-800		01110014	TS800H ATU800 800A 3P	1.375,50		

4 Kutuplu Ayarlanabilir Termik / Ayarlanabilir Manyetik Ayarlı Kompakt Tip Şalterler (ATU Açırma Ünitesi)

Model	Anma Akımı (A)	Termik Ayar akımı (A)	Manyetik Ayar akımı (A)	Kesme Kapasitesi Icu (kA)	Sipariş Kodu	Açıklama	Liste Fiyatı(\$)	
TS160	125A	100-125	Ayarlı (5-10)In	50kA	01060470	TS160N ATU160 125A 4P3D	357,37	
	160A	128-160			01060471	TS160N ATU160 160A 4P3D	357,37	
TS250	200A	160-200			01060457	TS250N ATU250 200A 4P3D	454,25	
	250A	200-250			01060458	TS250N ATU250 250A 4P3D	454,25	
TS400	400A	320-400		Ayarlı (5-10)In	65kA	01090050	TS400N ATU400 400A 4P3D	882,07
TS630	500A	400-500				01090055	TS630N ATU630 500A 4P3D	1.192,67
	630A	500-630				01090056	TS630N ATU630 630A 4P3D	1.192,67
TS800	800A	640-800				01120025	TS800N ATU800 800A 4P3D	1.485,91
TS160	125A	100-125	Ayarlı (5-10)In		85kA	01060472	TS160H ATU160 125A 4P3D	488,79
	160A	128-160				01060473	TS160H ATU160 160A 4P3D	488,79
TS250	200A	160-200				01060459	TS250H ATU250 200A 4P3D	550,36
	250A	200-250				01060460	TS250H ATU250 250A 4P3D	550,36
TS400	300A	240-300		01090051		TS400H ATU400 300A 4P3D	982,55	
	400A	320-400		01090052		TS400H ATU400 400A 4P3D	982,55	
TS630	500A	400-500		01090057	TS630H ATU630 500A 4P3D	1.357,42		
	630A	500-630		01090058	TS630H ATU630 630A 4P3D	1.357,42		
TS800	800A	640-800		01120026	TS800H ATU800 800A 4P3D	1.665,09		

4 Kutuplu Nötr Korumalı Ayarlanabilir Termik / Ayarlanabilir Manyetik Ayarlı Kompakt Tip Şalterler (ATU Açırma Ünitesi)

Model	Anma Akımı (A)	Termik Ayar akımı (A)	Manyetik Ayar akımı (A)	Kesme Kapasitesi Icu (kA)	Sipariş Kodu	Açıklama	Liste Fiyatı(\$)
TS 250N	200A	160-200	Ayarlı (5-10)In	50kA	01060463	TS250N ATU 200 A 4L 4P4D	511,66
	250A	200-250			01060464	TS250N ATU 250 A 4L 4P4D	511,66
TS 400N	300A	240-300	Ayarlı (5-10)In	65kA	01090061	TS400N ATU 300 A 4L 4P4D	938,94
	400A	320-400			01090062	TS400N ATU 400 A 4L 4P4D	938,94
TS 630N	500A	400-500	Ayarlı (5-10)In	65kA	01090067	TS630N ATU 500 A 4L 4P4D	1.243,61
	630A	504-630			01090068	TS630N ATU 630 A 4L 4P4D	1.243,61
TS 800N	800A	640-800	Ayarlı (5-10)In	65kA	01120028	TS800N ATU 800 A 4L 4P4D	1.556,49
TS 250H	200A	160-200	Ayarlı (5-10)In	85kA	01060465	TS160H ATU 200 A 4L 4P4D	576,15
	250A	200-250			01060466	TS250H ATU 250 A 4L 4P4D	576,15
TS 400H	300A	240-300	Ayarlı (5-10)In	85kA	01090063	TS400H ATU 300 A 4L 4P4D	1.024,30
	400A	320-400			01090064	TS400H ATU 400 A 4L 4P4D	1.024,30
TS 630H	500A	400-500	Ayarlı (5-10)In	85kA	01090069	TS630H ATU 500 A 4L 4P4D	1.429,79
	630A	504-630			01090070	TS630H ATU 630 A 4L 4P4D	1.429,79
TS 800H	800A	640-800	Ayarlı (5-10)In	100kA	01120029	TS800H ATU 800 A 4L 4P4D	1.737,44

Susol Serisi Kompakt Tip Şalterler

3 Kutuplu Ayarlanabilir Termik - Sabit Manyetik Kompakt Tip Şalterler (FMU Açırma Ünitesi)

Model	Anma Akımı (A)	Termik Ayar akımı (A)	Manyetik Ayar akımı (A)	Kesme Kapasitesi Icu (kA)	Sipariş Kodu	Açıklama	Liste Fiyat(\$)
TE100	16A	13-16	400	37kA	01610034	TE100S FMU 16A 3P	170,03
	20A	16-20			01610035	TE100S FMU 20A 3P	170,03
	25A	20-25			01610036	TE100S FMU 25A 3P	170,03
	32A	26-32			01610037	TE100S FMU 32A 3P	170,03
	40A	32-40	Sabit (10In)	37kA	01610038	TE100S FMU 40A 3P	170,03
	50A	40-50			01610039	TE100S FMU 50A 3P	170,03
	63A	50-63			01610040	TE100S FMU 63A 3P	170,03
	80A	64-80			01610041	TE100S FMU 80A 3P	170,03
	100A	80-100			01610042	TE100S FMU 100A 3P	170,03
	TE160	125A			100-125	01610043	TE160S FMU 125A 3P
160A		128-160	01610044	TE160S FMU 160A 3P	199,25		
TE100	16A	13-16	400	50kA	01610023	TE100N FMU 16A 3P	188,61
	20A	16-20			01610024	TE100N FMU 20A 3P	188,61
	25A	20-25			01610025	TE100N FMU 25A 3P	188,61
	32A	26-32			01610026	TE100N FMU 32A 3P	188,61
	40A	32-40	Sabit (10In)	50kA	01610027	TE100N FMU 40A 3P	188,61
	50A	40-50			01610028	TE100N FMU 50A 3P	188,61
	63A	50-63			01610029	TE100N FMU 63A 3P	188,61
	80A	64-80			01610030	TE100N FMU 80A 3P	188,61
	100A	80-100			01610031	TE100N FMU 100A 3P	188,61
	TE160	125A			100-125	Sabit (10In)	50kA
160A		128-160	01610033	TE160N FMU 160A 3P	223,15		
TS250	200A	160-200	Sabit (10In)	50kA	01050209	TS250N FMU 200A 3P	303,24
	250A	200-250			01050210	TS250N FMU 250A 3P	303,24
TS400	300A	240-300	Sabit (10In)	65kA	01080013	TS400N FMU 300A 3P	712,88
	400A	320-400			01080014	TS400N FMU 400A 3P	712,88
TS630	500A	400-500	Sabit (10In)	65kA	01080019	TS630N FMU 500A 3P	848,38
	630A	504-630			01080020	TS630N FMU 630A 3P	848,38
TS800	800A	640-800	Sabit (10In)	65kA	01110008	TS800N FMU 800A 3P	1.121,30
TS100	16A	13-16	Sabit (10In)	85kA	01020097	TD100H FMU 16A 3P	276,12
	20A	16-20			01020098	TD100H FMU 20A 3P	276,12
	25A	20-25			01020099	TD100H FMU 25A 3P	276,12
	32A	26-32			01020100	TD100H FMU 32A 3P	276,12
	40A	32-40			01020101	TD100H FMU 40A 3P	276,12
	50A	40-50			01020102	TD100H FMU 50A 3P	276,12
	63A	50-63			01020103	TD100H FMU 63A 3P	276,12
	80A	64-80			01020104	TD100H FMU 80A 3P	276,12
	100A	80-100			01020105	TD100H FMU 100A 3P	276,12
	TS160	125A			100-125	Sabit (10In)	85kA
160A		128-160	01020163	TD160H FMU 160A 3P	356,62		
TS250	200A	160-200	Sabit (10In)	85kA	01050218	TS250H FMU 200A 3P	434,46
	250A	200-250			01050219	TS250H FMU 250A 3P	434,46
TS400	300A	240-300	Sabit (10In)	85kA	01080015	TS400H FMU 300A 3P	754,39
	400A	320-400			01080016	TS400H FMU400 A 3P	754,39
TS630	500A	400-500	Sabit (10In)	85kA	01080021	TS630H FMU500 A 3P	1.159,70
	630A	504-630			01080022	TS630H FMU630 A 3P	1.159,70
TS800	800A	640-800	Sabit (10In)	100kA	01110010	TS800H FMU800 A 3P	1.242,54

4 Kutuplu Ayarlanabilir Termik - Sabit Manyetik Kompakt Tip Şalterler (FMU Açtırma Ünitesi)

Model	Anma Akımı (A)	Termik Ayar akımı (A)	Manyetik Ayar akımı (A)	Kesme Kapasitesi Icu (kA)	Sipariş Kodu	Açıklama	Liste Fiyatı(\$)
TE100	16A	13-16	400	37kA	01620034	TE100S FMU 16A 4P	217,83
	20A	16-20			01620035	TE100S FMU 20A 4P	217,83
	25A	20-25			01620036	TE100S FMU 25A 4P	217,83
	32A	26-32			01620037	TE100S FMU 32A 4P	217,83
	40A	32-40	Sabit (10In)	37kA	01620038	TE100S FMU 40A 4P	217,83
	50A	40-50			01620039	TE100S FMU 50A 4P	217,83
	63A	50-63			01620040	TE100S FMU 63A 4P	217,83
	80A	64-80			01620041	TE100S FMU 80A 4P	217,83
	100A	80-100			01620042	TE100S FMU 100A 4P	217,83
TE160	125A	100-125	Sabit (10In)	50kA	01620043	TE160S FMU 125A 4P	260,36
	160A	128-160			01620044	TE160S FMU 160A 4P	260,36
TE100	16A	13-16	400	50kA	01620023	TE100N FMU 16A 4P	255,04
	20A	16-20			01620024	TE100N FMU 20A 4P	255,04
	25A	20-25			01620025	TE100N FMU 25A 4P	255,04
	32A	26-32			01620026	TE100N FMU 32A 4P	255,04
	40A	32-40	Sabit (10In)	50kA	01620027	TE100N FMU 40A 4P	255,04
	50A	40-50			01620028	TE100N FMU 50A 4P	255,04
	63A	50-63			01620029	TE100N FMU 63A 4P	255,04
	80A	64-80			01620030	TE100N FMU 80A 4P	255,04
	100A	80-100			01620031	TE100N FMU 100A 4P	255,04
TE160	125A	100-125	Sabit (10In)	50kA	01620032	TE160N FMU 125A 4P	281,60
	160A	128-160			01620033	TE160N FMU 160A 4P	281,60
TS250	200A	160-200	Sabit (10In)	50kA	01060323	TS250N FMU 200A 4P	440,73
	250A	200-250			01060324	TS250N FMU 250A 4P	440,73
TS400	300A	240-300	Sabit (10In)	65kA	01090025	TS400N FMU 300A 4P	790,98
	400A	320-400			01090026	TS400N FMU 400A 4P	790,98
TS630	500A	400-500	Sabit (10In)	65kA	01090031	TS630N FMU 500A 4P	1.086,05
	630A	504-630			01090032	TS630N FMU 630A 4P	1.086,05
TS800	800A	640-800	Sabit (10In)	65kA	01120014	TS800N FMU 800A 4P	1.399,03
TD100	16A	13-16	Sabit (10In)	85kA	01030184	TD100H FMU 16A 4P	322,10
	20A	16-20			01030185	TD100H FMU 20A 4P	322,10
	25A	20-25			01030186	TD100H FMU 25A 4P	322,10
	32A	26-32			01030187	TD100H FMU 32A 4P	322,10
	40A	32-40			01030188	TD100H FMU 40A 4P	322,10
	50A	40-50			01030189	TD100H FMU 50A 4P	322,10
	63A	50-63			01030190	TD100H FMU 63A 4P	322,10
	80A	64-80			01030191	TD100H FMU 80A 4P	322,10
	100A	80-100			01030192	TD100H FMU 100A 4P	322,10
	TS160	125A			100-125	Sabit (10In)	85kA
160A		128-160	01030250	TD160H FMU 160A 4P	457,93		
TS250	200A	160-200	Sabit (10In)	85kA	01060332	TS250H FMU 200A 4P	530,47
	250A	200-250			01060333	TS250H FMU 250A 4P	530,47
TS400	300A	240-300	Sabit (10In)	85kA	01090027	TS400H FMU 300A 4P	929,06
	400A	320-400			01090028	TS400H FMU400 A 4P	929,06
TS630	500A	400-500	Sabit (10In)	85kA	01090033	TS630H FMU500 A 4P	1.303,29
	630A	504-630			01090034	TS630H FMU630 A 4P	1.303,29
TS800	800A	640-800	Sabit (10In)	100kA	01120016	TS800H FMU800 A 4P	1.619,92

Susol Serisi Kompakt Tip Şalterler

3 Kutuplu Sabit Termik Ayarlanabilir Manyetik Kompakt Tip Şalterler Motor Koruma Şalteri (MTU Açırma Ünitesi)

Model	Anma Akımı (A)	Termik Ayar akımı (A)	Manyetik Ayar akımı (A)	Kesme Kapasitesi Icu (kA)	Sipariş Kodu	Açıklama	Liste Fiyatı(\$)
TS100N	1,6A	-	(6-12) In	50kA	01050314	TS100N MTU 1.6A 3P	227,70
	3,2A	-			01050313	TS100N MTU 3.2A 3P	227,70
	6,3A	-			01050312	TS100N MTU 6.3A 3P	227,70
	12A	-		01050311	TS100N MTU 12A 3P	227,70	
	20A	-		01050310	TS100N MTU 20A 3P	203,31	
	32A	-		01050309	TS100N MTU 32A 3P	203,31	
	50A	-		01050308	TS100N MTU 50 A 3P	203,31	
	63A	-		01050307	TS100N MTU 63 A 3P	203,31	
	100A	-		01050235	TS100N MTU 100 A 3P	203,31	
TS160N	160A	-		65kA	01050241	TS160N MTU 160 A 3P	225,95
TS250N	220A	-		65kA	01050250	TS 250N MTU 220 A 3P	312,41
TS400N	320A	-		65kA	01080037	TS 400N MTU 320 A 3P	581,93
TS630N	500A	-		65kA	01080040	TS 630N MTU 500 A 3P	735,99
TS 800N	630A	-		65kA	01110016	TS 800N MTU 630 A 3P	944,98

2/3/4 Kutuplu Kompakt Tip Yük Ayırıcılar (DSU Açırma Ünitesi)

Model	Anma Akımı (A)	Termik Ayar akımı (A)	Manyetik Ayar akımı (A)	Kesme Kapasitesi Icu (kA)	Sipariş Kodu	Açıklama	Liste Fiyatı(\$)
TS100NA	100A	-	-	-	01010182	TD100NA DSU 100A 2P	236,19
	100A	-	-	-	01020182	TD100NA DSU 100A 3P	236,19
	100A	-	-	-	01030362	TD100NA DSU 100A 4P L	301,81
TS160NA	160A	-	-	-	01010181	TD160NA DSU 160A 2P	203,04
	160A	-	-	-	01020181	TD160NA DSU 160A 3P	225,82
	160A	-	-	-	01030361	TD160NA DSU 160A 4P L	289,86
TS200NA	200A	-	-	-	01040527	TS250NA DSU 200A 2P	295,01
	200A	-	-	-	01051194	TS250NA DSU 200A 3P	320,89
	200A	-	-	-	01061849	TS250NA DSU 200A 4P L	422,15
TS250NA	250A	-	-	-	01040235	TS250NA DSU 250A 2P	265,28
	250A	-	-	-	01050253	TS250NA DSU 250A 3P	290,90
	250A	-	-	-	01060469	TS250NA DSU 250A 4P L	382,99
TS400NA	400A	-	-	-	01070037	TS400NA DSU 400A 2P	627,34
	400A	-	-	-	01080043	TS400NA DSU 400A 3P	627,61
	400A	-	-	-	01090073	TS400NA DSU 400A 4P L	801,52
TS630NA	630A	-	-	-	01070038	TS630NA DSU 630A 2P	577,46
	630A	-	-	-	01080044	TS630NA DSU 630A 3P	675,78
	630A	-	-	-	01090074	TS630NA DSU 630A 4P L	784,97
TS800NA	800A	-	-	-	01100016	TS800NA DSU 800A 2P	1.079,02
	800A	-	-	-	01110019	TS800NA DSU 800A 3P	901,01
	800A	-	-	-	01120031	TS800NA DSU 800A 4P L	1.247,60
TS1000NA	1000A	-	-	-	01710257	TS1000NA 1000A 3P	1.649,66
	1000A	-	-	-	01750513	TS1000NA 1000A 4P L	2.109,77
TS1250NA	1250A	-	-	-	01720129	TS1250NA 1250A 3P	1.801,02
	1250A	-	-	-	01760257	TS1250NA 1250A 4P L	2.344,60
TS1600NA	1600A	-	-	-	01730129	TS1600NA 1600A 3P	2.140,77
	1600A	-	-	-	01770257	TS1600NA 1600A 4P L	2.872,98

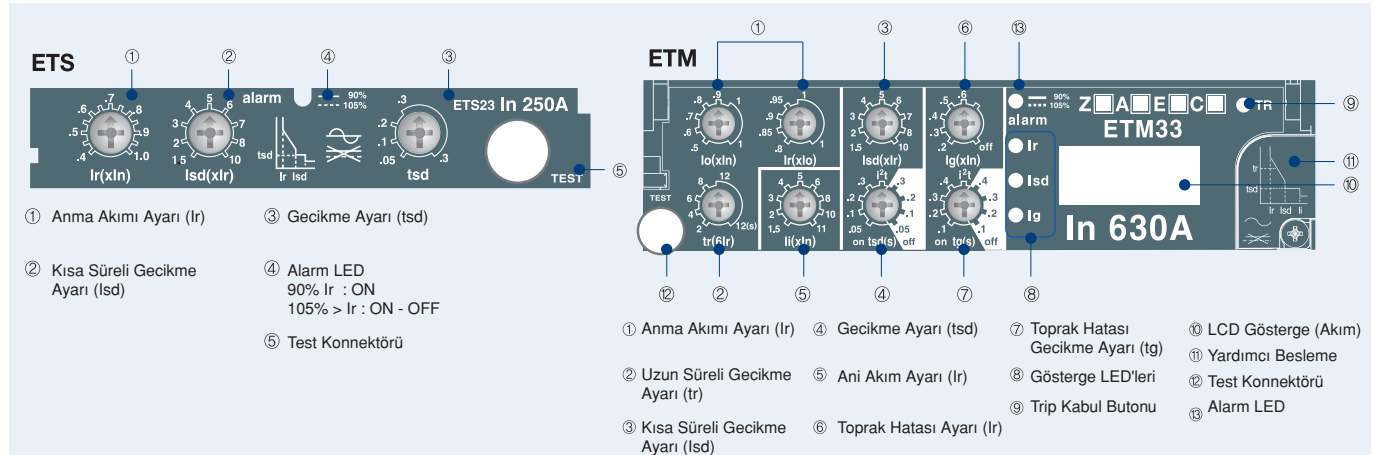

3 Kutuplu Standart Tip Elektronik Açırma Üniteli Kompakt Tip Şalterler (ETS Açırma Üniteli)

Model	Anma Akımı (A)	Termik Ayar akımı (A)	Manyetik Ayar akımı (A)	Zaman Gecikme Ayarı (ms)	Kesme Kapasitesi Icu (kA)	Sipariş Kodu	Açıklama	Liste Fiyatı(\$)
TS 100	40A	32-40	Ayarlı (1.5-10) In	Ayarlı (0.05-3)	50kA	105026000	TS100N ETS23 40 A 3P	356,88
	80A	63-80				105026300	TS100N ETS23 80 A 3P	356,88
TS 160	160A	128-160				105027200	TS250N ETS23 160 A 3P	333,15
TS 250	250A	200-250				105028400	TS250N ETS23 250 A 3P	407,25
TS 400	400A	320-400			65kA	108005100	TS400N ETS33 400 A 3P	794,75
TS 630	630A	500-630				108006300	TS630N ETS33 630 A 3P	1.158,35
TS 800	800A	640-800				111002300	TS800N ETS43 800 A 3P	1.321,25

4 Kutuplu Standart Tip Elektronik Açırma Üniteli Kompakt Tip Şalterler (ETS Açırma Üniteli)

Model	Anma Akımı (A)	Termik Ayar akımı (A)	Manyetik Ayar akımı (A)	Zaman Gecikme Ayarı (ms)	Kesme Kapasitesi Icu (kA)	Sipariş Kodu	Açıklama	Liste Fiyatı(\$)
TS 100	40A	32-40	Ayarlı (1.5-10) In	Ayarlı (0.05-3)	50kA	106102000	TS100N ETS23 40 A 4P	368,42
	80A	63-80				106102600	TS100N ETS23 80 A 4P	368,42
TS 160	160A	128-160				106104400	TS250N ETS23 160 A 4P	377,58
TS 250	250A	200-250				106106800	TS250N ETS23 250 A 4P	616,11
TS 400	400A	320-400			65kA	109031700	TS400N ETS33 400 A 4P	962,84
TS 630	630A	500-630				109034100	TS630N ETS33 630 A 4P	1.375,50
TS 800	800A	640-800				112011700	TS800N ETS43 800 A 4P	1.592,75

3 Kutuplu Çok Fonksiyonlu Elektronik Açırma Üniteli Kompakt Tip Şalterler (ETM Açırma Üniteli)

Model	Anma Akımı (A)	Termik Ayar akımı (A)	Manyetik Ayar akımı (A)	Zaman Gecikme Ayarı (ms)	Kesme Kapasitesi Icu (kA)	Sipariş Kodu	Açıklama	Liste Fiyatı(\$)
TS 400	160A	128-160	Ayarlı (1.5-10) In	Ayarlı (50-300)	65A	01080066	TS400N ETM33 160A 3P	1.099,70
	250A	200-250				01080069	TS400N ETM33 250A 3P	1.099,70
	400A	320-400				01080072	TS400N ETM33 400A 3P	1.099,70
TS 630	630A	504-630				01080084	TS630N ETM33 630A 3P	1.483,89
						TS 800	800A	640-800

4 Kutuplu Çok Fonksiyonlu Elektronik Açırma Üniteli Kompakt Tip Şalterler (ETM Açırma Üniteli)

Model	Anma Akımı (A)	Termik Ayar akımı (A)	Manyetik Ayar akımı (A)	Zaman Gecikme Ayarı (ms)	Kesme Kapasitesi Icu (kA)	Sipariş Kodu	Açıklama	Liste Fiyatı(\$)
TS 400	160A	128-160	Ayarlı (1.5-10) In	Ayarlı (50-300)	65A	01090347	TS400N ETM33 160A 4P L	1.213,86
	250A	200-250				01090353	TS400N ETM33 250A 4P L	1.213,86
	400A	320-400				01090359	TS400N ETM33 400A 4P L	1.213,86
TS 630	630A	504-630				01090383	TS630N ETM33 630A 4P L	1.637,67
						TS 800	800A	640-800

ETM Tip Açırma Üniteleri İçin Opsiyonlar

Opsiyon	Şalter Tipi	Referans
A	TS 400 <input type="checkbox"/> ETM	A: Ampermetre
E	TS 630 <input type="checkbox"/> ETM	E: Toprak Kaçak Koruma
Z	TS 800 <input type="checkbox"/> ETM	Z: Selektif Koruma Modülü
A+E	TS 400 <input type="checkbox"/> ETM	C: Haberleşme
A+C	TS 630 <input type="checkbox"/> ETM	
Z+A	TS 800 <input type="checkbox"/> ETM	
A+E+C	TS 400 <input type="checkbox"/> ETM	A: Ammeter
Z+A+E	TS 630 <input type="checkbox"/> ETM	E: Earth Fault Protection
Z+A+C	TS 800 <input type="checkbox"/> ETM	Z: Zone Selective Interlocking
Z+A+E+C	TS 400 <input type="checkbox"/> ETM	C: Communication
	TS 630 <input type="checkbox"/> ETM	
	TS 800 <input type="checkbox"/> ETM	

* Örnek/ "TS630H ETM33 630A 3P"ye "Ampermetre & Toprak Arıza Koruma" fonksiyonu eklenmesi halinde

- Ürün adı "TS630H ETM33 630A 3P AE" olur. (Sipariş vermeden önce mutlaka kontrol ediniz)
- Ürün Fiyatı "TS630H ETM33 630A 3P temel fiyat + opsiyon fiyatıdır"
- Ürünlerin fiyat bilgisi için yetkili satış kanallarımız ile temasa geçebilirsiniz.

Susol Serisi Kompakt Tip Şalterler

Ürün Ailesi Genel Görünümü (1000AF/1600AF)



N Tipi

A/P/S Tipi

Model		
Amper		
Kutup		
Anma Akımı, (A)	In	-5~40°C
		50°C
		65°C
Anma Yalıtım Gerilimi, (V)	Ui	
Anma Darbe Dayanma Gerilimi, (kV)	Uimp	
Anma Çalışma Gerilimi, (V)	Ue	AC50/60Hz
		DC
Anma Maksimum Kısa Devre Kesme Kapasitesi		
IEC60947-2	Anma Maksimum	220/240V
AC50/60Hz	Kısa Devre Kesme	380/415V
(sym)	Kapasitesi (kA) (Icu)	440/460V
	AC	480/500V
		660/690V
	DC	250V 2P
		500V 2P
		750V 3P
	Anma İşletme Kısa Devre Kesme	
	Kapasitesi, Ics (%Icu) (kA)	
	Belirtilen Kısa Süreli Dayanma Akımı	1s
	(kA) (Icw) AC50/60Hz	3s
İlk Anlık Koruma		kA peak
İzolasyon		
Kullanım Kategorisi		
	Mekaniksel Ömür	
	Elektriksel Ömür	440V In/2
		In
		690V In/2
		In
Kirlilik Derecesi		
Boyutlar (mm)		3-kutup
(W×H×D)		4-kutup
Ağırlık (kg)		3-kutup
		4-kutup

TS1000			TS1250			TS1600	
TS1000			TS1250			TS1600	
1000			1250			1600	
3, 4			3, 4			3, 4	
800, 1000			1250			1600	
800, 1000			1250			1560	
800, 1000			1240			1420	
1000			1000			1000	
8			8			8	
690			690			690	
-			-			-	
N	H	L	N	H	N	H	
55	75	200	55	75	55	75	
50	70	150	50	70	50	70	
50	65	130	50	65	50	65	
40	50	100	40	50	40	50	
35	45	-	35	45	35	45	
-	-	-	-	-	-	-	
-	-	-	-	-	-	-	
-	-	-	-	-	-	-	
100%	75%	100%	100%	75%	100%	75%	
25		12	25		25		
-		-	-		-		
50		30	50		50		
○		○	○		○		
B		A	B		B		
10000		4000	10000		10000		
6000		4000	5000		5000		
5000		3000	4000		2000		
4000		3000	3000		2000		
2000		2000	2000		1000		
3		3	3		3		
			210×327×152.5				
			280×327×152.5				
			13				
			16.8				

Açtırma Üniteleri (1000AF/1600AF)

Sınıflandırma	N tipi	A tipi	P tipi	S tipi
Akım koruma	• L/S/I/G/Termik	• L/S/I/G/Termik • ZSI(Koruma özellikli)	• L/S/I/G/Termik(Sürekli) • ZSI(Koruma özellikli)	• P tipi
Diğer koruma özellikleri	-	• Toprak kaçacağı(Opsiyonel)	• Toprak Kaçacağı (Opsiyonel) • Aşırı/Düşük Akım • Aşırı/Düşük Frekans • Voltaj Dalgalanması • Ters Güç	• P tipi
Ölçüm fonksiyonu	-	• Akım(R/S/T/N)	• 3 Faz Gerilim RMS/Vector • Güç(P, Q, S), PF(3-Faz) • Enerji(Pozitif/Negatif) • Frekans, İhtiyaç	• 3 Faz Gerilim/Akım RMS/Vector • Güç(P, Q, S), PF(3-Faz) • Enerji(Pozitif/Negatif) • Frekans, İhtiyaç • Gerilim/Akım Dalgalanması(1st~63th) • 3 Faz Dalga Şekilleri • THD, TDD,K-Faktör
İnce ayarlar	-	-	• Kısa/Uzun zaman aralıkları Ani/Topraklama ayarlamaları	• P tipi
Erken uyarı alarmı	-	-	• Aşırı yük koruma rölesi : DO (Alarm) (Erken uyarı sisteminde topraklama kaçacağı yoktur.)	• P tipi
Dijital çıkış	-	• 3DO (FSabit) • L,S/I,GAlarm	• 3DO (Programlanabilir) • Trip,Alarm,Genel	• P tipi
IDMTL ayarları	-	-	• IEC60255-3 SIT,VIT,EIT,DT sertifikaları uyumludur.	• P tipi
Haberleşme	-	• Modbus/RS - 485 • Profibus - DP	• Modbus/RS-485 • Profibus-DP	• Modbus/RS-485 • Profibus-DP
Güç dağılımı	• Nominal Güç - Güç kaynağı %25 aşırı yüke kadar çalışır. In (Tek kutupta)	• Nominal Güç - Güç kaynağı %25 aşırı yüke kadar çalışır. -Haberleşme için harici güç kaynağı gereklidir. • AC/DC 100~250V • DC 24~60V	• AC/DC 100~250V • DC 24~60V	• AC/DC 100~250V • DC 24~60V
RTC zamanlayıcı	• Standart	• Standart	• Standart	• Standart
LED durum göstergesi	• Uzun süreli gecikme • Kısa süreli gecikme/Ani • Topraklama Kaçacağı	• N tipi	• N tipi	• N tipi
Hata kaydı	-	• 10 kayıt (Hata/Akım/Tarih ve Zaman)	• 256 kayıt (Hata/Akım/Tarih ve Zaman)	• 256 kayıt en son hatalı dalgalanma kaydı(3Faz)
Durum kaydı	-	-	• 256 kayıt (İçerik, Statü,Tarih)	• P tipi
Çalıştırma butonu	• Reset butonu	• Reset, Menu Yukarı/Aşağı, Sol/Sağ, Enter	• A tipi	• A tipi

* Standart koruma fonksiyonu (L/S/ I /G) normal çalışma koşullarında güç olmadan.

3/4 Kutuplu Kompakt Tip Şalterler (NGO Tip Açtırma Ünitesi, 1000AF/1600AF)*

Model	Anma Akımı (A)	Termik Ayar Akımı (A)	Kesme Kapasitesi Icu (kA)	Kutup Sayısı	Sipariş Kodu	Açıklama	Liste Fiyatı(\$)
TS1000N	800A		50	3P	01710001	TS1000N NGO 800A 3P	2.113,02
TS1000N	1000A				01710065	TS1000N NGO 1000A 3P	2.118,26
TS1250N	1250A				01720001	TS1250N NGO 1250A 3P	2.428,50
TS1600N	1600A				01730001	TS1600N NGO 1600A 3P	3.348,68
TS1000H	800A		70	3P	01710129	TS1000H NGO 800A 3P	2.281,90
TS1000H	1000A				01710193	TS1000H NGO 1000A 3P	2.225,51
TS1250H	1250A				01720065	TS1250H NGO 1250A 3P	2.568,81
TS1600H	1600A				01730065	TS1600H NGO 1600A 3P	3.539,67
TS1000N	800A		50	4P	01750001	TS1000N NGO 800A 4P L	2.982,54
TS1000N	1000A				01750065	TS1000N NGO 1000A 4P L	2.990,04
TS1250N	1250A				01760001	TS1250N NGO 1250A 4P L	3.448,40
TS1600N	1600A				01770001	TS1600N NGO 1600A 4P L	4.530,57
TS1000H	800A		70	4P	01750129	TS1000H NGO 800A 4P L	3.072,06
TS1000H	1000A				01750193	TS1000H NGO 1000A 4P L	3.452,27
TS1250H	1250A				01760065	TS1250H NGO 1250A 4P L	3.782,84
TS1600H	1600A				01770065	TS1600H NGO 1600A 4P L	5.168,17

Susol Serisi Kompakt Tip Şalterler

Yardımcı Donanımlar

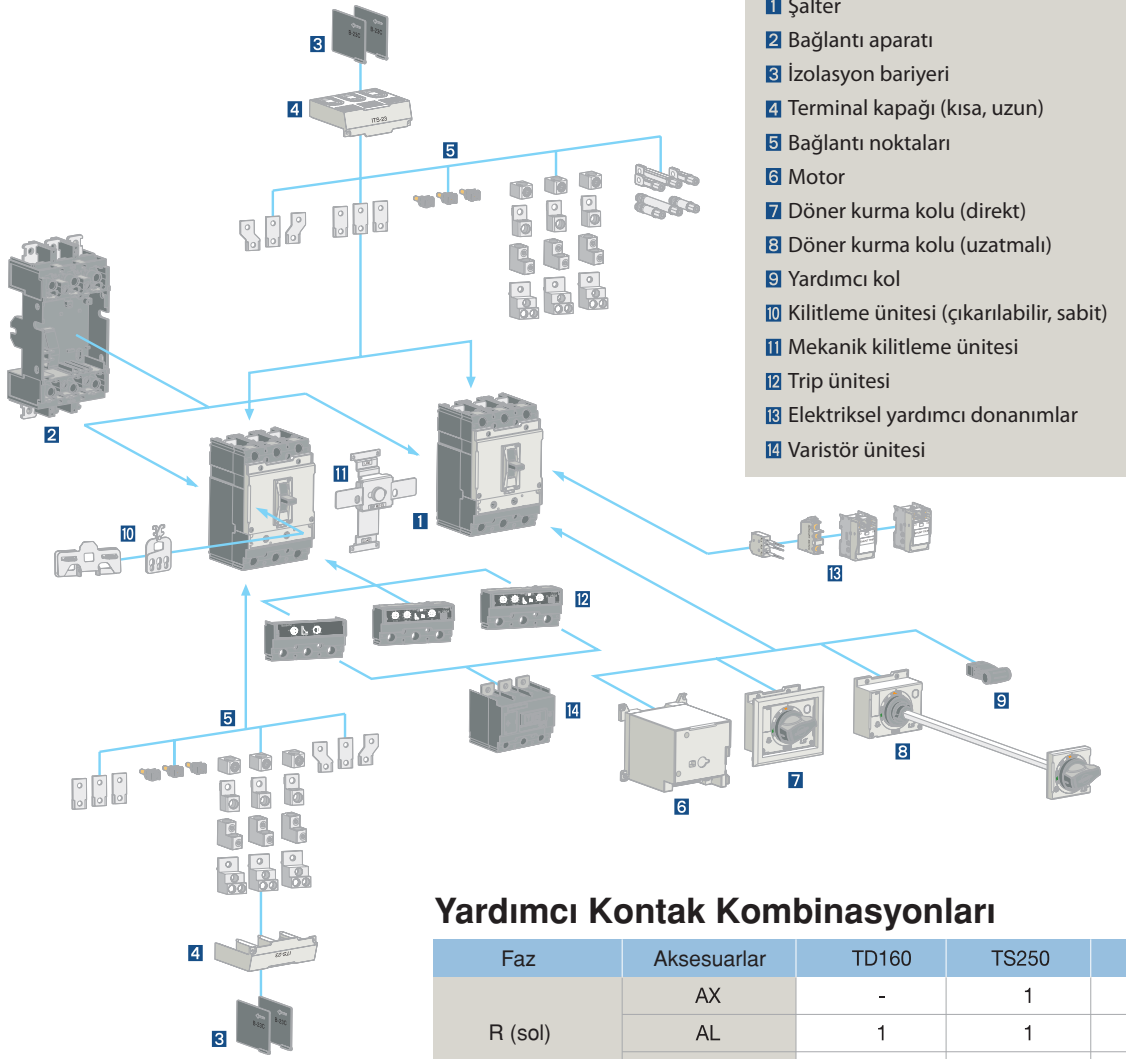

- 1 Şalter
- 2 Bağlantı aparatı
- 3 İzolasyon bariyeri
- 4 Terminal kapağı (kısa, uzun)
- 5 Bağlantı noktaları
- 6 Motor
- 7 Döner kurma kolu (direkt)
- 8 Döner kurma kolu (uzatmalı)
- 9 Yardımcı kol
- 10 Kilitleme ünitesi (çıkarılabilir, sabit)
- 11 Mekanik kilitleme ünitesi
- 12 Trip ünitesi
- 13 Elektriksel yardımcı donanımlar
- 14 Varistör ünitesi

Yardımcı Kontakt Kombinasyonları

Faz	Aksesuarlar	TD160	TS250	TS630	TS800
R (sol)	AX	-	1	3	3
	AL	1	1	-	-
	SHT or UVT	1	1	1	1
T (sağ)	AX	2	1	-	-
	AL	-	-	1	2
	FAL	-	1	1	1

Not: TS sadece MCCB'lerin elektronik tip trip ünitesinde kullanılır.

Mekanik Kilitler (Changeover için)

	Model	Tip	3/4 Kutup	Sipariş Kodu	Açıklama	Liste Fiyatı(\$)	
	MIT13E	MEKANİK KİLİT	3-kutup	56121175801	MIT13E	TD100/TD160 İÇİN	73,11
	MIT14E		4-kutup	56121175802	MIT14E		73,11
	MIT13		3-kutup	56121171811	MIT13		143,10
	MIT14		4-kutup	56121171812	MIT14	143,10	
	MIT23		3-kutup	56121172811	MIT23	TS100/160/250 İÇİN	153,75
	MIT24		4-kutup	56121172812	MIT24		153,75
	MIT33		3-kutup	56121173813	MIT33	TS400/630 İÇİN	182,88
	MIT34		4-kutup	56121173814	MIT34		182,88
	MIT43		3-kutup	56121174813	MIT43	TS800 İÇİN	201,51
	MIT44		4-kutup	56121174814	MIT44		201,51
	MIT53		3-kutup	56121176801	MIT53	TS1600 İÇİN	209,44

Manuel Kilitleme Üniteleri

	Model	Fonksiyon	Beraber kullanılan şalterler	Sipariş Kodu	Açıklama	Liste Fiyatı(\$)	
	PHL1	Sabit Tip	ON yada OFF Pozisyonunda	TD160	56771171802	LOCK ASS'Y,PHL1,TD160	39,40
	PHL2			TS250	56771172802	LOCK ASS'Y,PHL2,TS250	39,40
	PHL3			TS630	56771173802	LOCK ASS'Y,PHL3,TS630	49,27
	PHL4			TS800	56771174802	LOCK ASS'Y,PHL4,TS800	58,22
	PL1	Çıkarılabilir Tip	OFF Pozisyonunda	TD160	56771171801	LOCK ASS'Y,PL1,TD160	49,01
	PL2			TS250	56771172801	LOCK ASS'Y,PL2,TS250	51,13
	PL3			TS630	56771173801	LOCK ASS'Y,PL3,TS630	43,31
	PL4			TS800	56771174801	LOCK ASS'Y,PL4,TS800	49,53

Yardımcı Donanımlar

Motor Mekanizmaları

Model	Kontrol Gerilimi	Kullanılacak Şalter Tipleri	Sipariş Kodu	Açıklama	Liste Fiyatı(\$)
MOP-M1	DC24V	TD100,TD160	83471171901	MOTOR MEKANİZMASI,MOP1,DC24V	371,04
	AC100~240V		83471171902	MOTOR MEKANİZMASI,MOP1,AC100~240V/DC100~220V	371,04
MOP-M2	DC24V	TS100, TS160, TS250	83471172901	MOTOR MEKANİZMASI,MOP2,DC24V	516,89
	AC110V/ DC110V		83471172902	MOTOR OPERATOR,MOP2,AC110V/DC110V	516,89
	AC230V/ DC220V		83471172903	MOTOR MEKANİZMASI,MOP2,AC230V/DC220V	516,89
MOP-M3	DC24V	TS400, TS630	83471173901	MOTOR MEKANİZMASI,MOP3,DC24V	702,43
	AC110V/ DC110V		83471173902	MOTOR OPERATOR,MOP3,AC110V/DC110V	702,43
	AC230V/ DC220V		83471173903	MOTOR MEKANİZMASI,MOP3,AC230V/DC220V	702,43
MOP-M4	DC24V	TS800	83471174901	MOTOR MEKANİZMASI,MOP4,DC24V	834,98
	AC110V/ DC110V		83471174902	MOTOR OPERATOR,MOP4,AC110V/DC110V	834,98
	AC230V/ DC220V		83471174903	MOTOR MEKANİZMASI,MOP4,AC230V/DC220V	834,98
MOP-M7	DC24V	TE100,TE160	83471175901	MOTOR MEKANİZMASI,MOP-M7,DC24V,	321,61
	AC230V/ DC220V		83471175903	MOTOR MEKANİZMASI,MOP-M7,AC230V/DC220V	321,61

TE100-160 Serisi İçin Yardımcı Donanımlar

Model	Tanımı	Bağlantı Tipi	Sipariş Kodu	Açıklama	Liste Fiyatı(\$)
AX	Yardımcı Kontakt	Kablo Bağlantılı	83011175701	A,AX,R,W,TE160	31,06
			83011175704	A,AX,T,W,TE160	31,06
AL	Alarm Konağı	Kablo Bağlantılı	83011175702	A,AL,R,W,TE160	31,06
			83011175705	A,AL,T,W,TE160	31,06
AX+AL	Kombine Kontakt	Kablo Bağlantılı	83011175703	A,AX/AL,R,W,TE160	56,78
			83011175706	A,AX/AL,T,W,TE160	56,78
SHT	Açtırma Bobini	Klemens Bloku	83211175732	T,SHT,T,AC/DC24V,TE160	50,51
			83211175736	T,SHT,T,AC/DC200~250V,TE160	50,51
			83211175737	T,SHT,T,AC 380~450V,TE160	50,51
UVT	Düşük Gerilim Bobini	Klemens Bloku	83211175751	T,UVT,T,AC/DC24V,TE160	103,01
			83211175754	T,UVT,T,AC/DC200~220V,TE160	103,01
			83211175755	T,UVT,T,AC380~440V,TE160	103,01

TD100-TS1600 Serisi İçin Yardımcı Donanımlar

Model	Tanımı	Sipariş Kodu	Açıklama	Liste Fiyatı(\$)
AX	YARDIMCI KONTAK	83011171701	A,AX,TD100-TS800 İÇİN	31,07
AX	YARDIMCI KONTAK	83011171704	A,AX,LWT,TD100-TS800	34,10
AL	ALARM KONTAĞI	83011171702	A,AL,TD100-TS800 İÇİN	31,07
FAL	HATA KONTAĞI	83011171703	A,FAL,TD100-TS800 İÇİN	62,06
AX1	YARDIMCI KONTAK	83011176201	A,AX,TS1600 İÇİN	34,10
AL1	ALARM KONTAĞI	83011176203	A,AL,TS1600 İÇİN	34,10
FAL1	HATA KONTAĞI	83011176251	A,FAL,TS1600 İÇİN	71,62
SHT24S	Açtırma Bobini	83211171732	T,SHT,AC/DC24V,TD100-TS800 İÇİN	58,36
SHT220S		83211171735	T,SHT,AC220~240VDC250V,TD100-TS800 İÇİN	58,36
SHT380S		83211171736	T,SHT,AC/DC380~500V,TD100-TS800 İÇİN	58,36
SHT24S1		83211176221	T,SHT,DC24~30V,TS1600 İÇİN	108,65
SHT201S		83211176224	T,SHT,AC/DC200~250V,TS1600 İÇİN	108,65
SHT381S		83211176225	T,SHT,AC380~480V,TS1600 İÇİN	108,65
UVT24S	Düşük Gerilim Bobini	83211171751	T,UVT,AC/DC24V,TD100-TS800 İÇİN	103,01
UVT220S		83211171754	T,UVT,AC220~240V/DC250V,TD100-TS800 İÇİN	103,01
UVT380S		83211171755	T,UVT,AC380~440V,TD100-TS800 İÇİN	103,01
UVT24S1		83211176241	T,UVT,DC24~30V,TS1600 İÇİN	137,87
UVT201S		83211176244	T,UVT,AC200~250V,TS1600 İÇİN	137,87
UVT381S		83211176245	T,UVT,AC380~480V,TS1600 İÇİN	137,87

Susol Serisi Kompakt Tip Şalterler

Yardımcı Donanımlar

TS Serisi Kaçak Akım Algılama Modülleri

Model	Birlikte Kullanılacak Şalter Tipleri	Sipariş Kodu	Açıklama	Liste Fiyatı (\$)
RTU23	TS100/160	83481172601	RCD,RTU23,AC220/460V,TS100/160	384,39
		83481172602	RCD,RTU23,AC460/690V,TS100/160	384,40
	TS250	83481172603	RCD,RTU23,AC220/460V,TS250	384,39
		83481172604	RCD,RTU23,AC460/690V,TS250	384,40
RTU33	TS400	83481173601	RCD,RTU33,AC220/460V,TS400	543,36
		83481173602	RCD,RTU33,AC460/690V,TS400	543,37
	TS630	83481173603	RCD,RTU33,AC220/460V,TS630	543,36
		83481173604	RCD,RTU33,AC460/690V,TS630	543,37
RTU43	TS800	83481174601	RCD,RTU43,AC220/460V,TS800	728,83
		83481174602	RCD,RTU43,AC460/690V,TS800	728,83

		RTU23	RTU24	RTU33	RTU34	RTU43
Kutup sayısı		3*	4	3*	4	3*
Birlikte kullanılacak şalter	TS100	■	■			
	TS160	■	■			
	TS250	■	■			
	TS400			■	■	
	TS630			■	■	
	TS800					■
Koruma karakteristikleri						
Hassasiyet	$I_{\Delta n}$ (A)	(ayarlanabilir) 0.03-0.3-1-3-10				
Zaman gecikmesi **	Kasıtlı zaman gecikmesi (ms)	(ayarlanabilir) 0-60-150-300-600				
	Max. breaking time (ms)	(ayarlanabilir) 40-150-300-600-990				
Çalışma gerilimi	AC 50/60 Hz	220-460V / 460-690V				

2) RTU can not be applied to MCCB (Electronic trip unit) + D/E-Handle

- Not 1) RTU, 63A veya daha düşük MTU tipi MCCB'ye uygulanamaz.
 2) MCCB (Elektronik açma ünitesi) + D/E-Tutamak'a RTU uygulanamaz.
 3) RTU24, RTU34: Yalnızca N-R-S-T tipi MCCB kombinasyonu mümkündür.
 4) RTU24 sadece Temmuz 18'den sonra üretilen termik-manyetik ünite ve Mart'tan sonra üretilen elektronik ünite ile birleştirilebilir. 2019.
 5) RTU34, sadece Eylül ayından sonra üretilen termik-manyetik ünite ve elektronik ünite ile kombine edilebilir. 2019.
 * 3P modülleri 2P devre kesicilerde de kullanılabilir.
 ** Hassasiyet 30mA olarak ayarlanırsa zaman gecikmesi ayarı sıfıra düşürülür.

Trip zaman gecikme ayarı
0-60-150-300-600ms

Hassasiyet ayarı $I_{\Delta n}$
0.03-0.3-1-3-10A



Çekmece (Plug-in) Ünitesi

Model	Birlikte Kullanılacak Şalter Tipleri	Kutup Sayısı	Sipariş Kodu	Açıklama	Liste Fiyatı (\$)
PB 12	TD100,160	2P	83171171001	PLUG-IN,PB12,TD100,TD160	139,11
PB 13		3P	83171171002	PLUG-IN,PB13,TD100,TD160	199,85
PB 12 D2		2P	83171171003	PLUG-IN,PB12D2,TD100,TD160	277,96
PB 13 D2		3P	83171171004	PLUG-IN,PB13D2,TD100,TD160	399,74
PB 22	TS100,160,250	2P	83171172001	PLUG-IN,PB22,TS100,TS160,TS250	181,51
PB 23		3P	83171172002	PLUG-IN,PB23,TS100,TS160,TS250	249,42
PB 32	TS400,630	2P	83171173001	PLUG-IN,PB32,TS400,TS630	305,55
PB 33		3P	83171173002	PLUG-IN,PB33,TS400,TS630	450,26
PB 42	TS800	2P	83171174001	PLUG-IN,PB42,TS800	838,49
PB 43		3P	83171174002	PLUG-IN,PB43,TS800	1.148,60

Çekmece (Plug-in) Ünitesi Konnektör Kiti

Model	Birlikte Kullanılacak Şalter Tipleri	Sipariş Kodu	Açıklama	Liste Fiyatı (\$)
Hareketli Parça	TD160	83261171806	SPARE PART ASS'Y,BASE CONNECTOR,TD160	9,86
	TS250	83261172804	SPARE PART ASS'Y,BASE CONNECTOR,TS250	10,17
	TS630	83261173806	SPARE PART ASS'Y,BASE CONNECTOR,TS630	10,51
	TS800	83261174806	SPARE PART ASS'Y,BASE CONNECTOR,TS800	10,82
Sabit Parça	TD160~TS800	83261171807	SPARE PART ASS'Y,CONNECTOR KIT,TD160	49,27

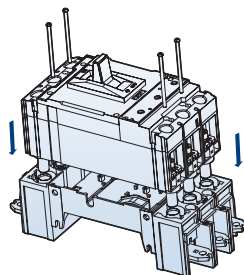

Plug In Ünitesi

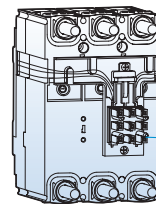

Sabit Parça

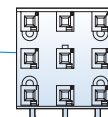

Hareketli Parça

Yardımcı Donanımlar

Kurma Kolları

	Model	Tanımı	Sipariş Kodu	Açıklama	Liste Fiyatı (\$)
	DH1E	Standart	83111175801	KURMA KOLU,DH1-E,TE160 İÇİN	32,97
	DH1		83111171801	KURMA KOLU,DH1-S,TD160 İÇİN	54,53
	DH2		83111172801	KURMA KOLU,DH2-S,TS250 İÇİN	54,53
	DH3		83111173801	KURMA KOLU,DH3-S,TS630 İÇİN	106,08
	DH4		83111174801	KURMA KOLU,DH4-S,TS800 İÇİN	148,42
	DH5		83111176281	KURMA KOLU,DH5-S,TS1600 İÇİN	450,59
	EH1E	Uzatmalı	83111175804	KURMA KOLU,EH1-E,TE160 İÇİN	81,09
	EH1		83111171806	KURMA KOLU,EH1-S,TD160 İÇİN	92,77
	EH2		83111172806	KURMA KOLU,EH2-S,TS250 İÇİN	92,77
	EH3		83111173806	KURMA KOLU,EH3-S,TS630 İÇİN	161,73
	EH4		83111174806	KURMA KOLU,EH4-S,TS800 İÇİN	177,65
	EH5		83111176294	KURMA KOLU,EH5-S,TS1600 İÇİN	503,59
	DHK1	STANDART - KİLİTLİ TİP	83111171811	KURMA KOLU,DHK1-S,TD160 İÇİN	112,80
	DHK2		83111172811	KURMA KOLU,DHK2-S,TS250 İÇİN	112,80
	DHK3		83111173811	KURMA KOLU,DHK3-S,TS630 İÇİN	163,17
	DHK4		83111174811	KURMA KOLU,DHK4-S,TS800 İÇİN	187,07
	DHK5		83111176287	KURMA KOLU,DHK5-S,TS1600 İÇİN	583,10

Terminal Kapakları

	Model	Tip	3/4 Kutup	Sipariş Kodu	Açıklama	Liste Fiyatı (\$)	
	ITS13E	KISA TİP	3-Kutup	64621175301	TERMINAL KAPAĞI	ITS13E,TE160 İÇİN	6,04
	ITS14E		4-Kutup	64621175303		ITS14E,TE160 İÇİN	6,81
	ITS13L	UZUN TİP	3-Kutup	64621175305		ITS13E,TE160 İÇİN	7,77
	ITS14L		4-Kutup	64621175306		ITS14E,TE160 İÇİN	7,77
	ITS13	KISA TİP	3-Kutup	64621171011		ITS13,TD160 İÇİN	9,47
	ITS14		4-Kutup	64621171012		ITS14,TD160 İÇİN	10,24
	ITL13	UZUN TİP	3-Kutup	64621171013		ITL13,TD160 İÇİN	11,73
	ITL14		4-Kutup	64621171014		ITL14,TD160 İÇİN	13,62
	ITS23	KISA TİP	3-Kutup	64621172011		ITS23,TS250 İÇİN	10,24
	ITS24		4-Kutup	64621172015		ITS24,TS250 İÇİN	10,60
	ITL23	UZUN TİP	3-Kutup	64621172016		ITL23,TS250 İÇİN	20,48
	ITL24		4-Kutup	64621172017		ITL24,TS250 İÇİN	26,11
	ITS33	KISA TİP	3-Kutup	64621173011		ITS33,TS630 İÇİN	16,28
	ITS34		4-Kutup	64621173012		ITS34,TS630 İÇİN	20,07
	ITL33	UZUN TİP	3-Kutup	64621173013		ITL33,TS630 İÇİN	39,78
	ITL34		4-Kutup	64621173014		ITL34,TS630 İÇİN	42,48
	ITS43	KISA TİP	3-Kutup	64621174011		ITS43,TS800 İÇİN	26,11
	ITS44		4-Kutup	64621174012		ITS44,TS800 İÇİN	30,62
	ITL43	UZUN TİP	3-Kutup	64621174013		ITL43,TS800 İÇİN	73,11
	ITL44		4-Kutup	64621174014		ITL44,TS800 İÇİN	88,94

İzolasyon Bariyerleri

	Model	Beraber kullanılan şalterler	Sipariş Kodu	Açıklama	Liste Fiyatı (\$)
	B-23C	TD160,TS160	83261171081	B-23C İzolasyon bariyeri	312,54
	B-33C	TS400,TS630	83261173081	B-33C İzolasyon bariyeri	433,19
	B-43C	TS800	83261174081	B-43C İzolasyon bariyeri	412,55

Açık Tip Şalterler

Susol Serisi Ürün Ailesi Genel Görünümü



Tip			
Amper sınıfı	(AF)		
Anma akımı (A)	(In max)	at 40°C	
Akım ayarı (A)*	Trip kontrol ünitesi (... x In max)		
Nötür kutup nominal akımı (A)			
Anma yalıtım gerilimi (V)	(Ui)		
Anma çalışma gerilimi (V)	(Ue)		
Anma darbe dayanma gerilimi (kV)	(Uimp)		
Frekans (Hz)			
Kutup (P)			
Anma maksimum kısa devre kesme kapasitesi	220V/230V/380V/415V		
AC 50/60Hz	(Icu) IEC 60947-2 KS C 4620	460V/480V/500V 550V/600V/690V	
Anma işletme kısa devre kesme kapasitesi (kA) (Ics)	... %xIcu		
Anma kısa devre kapama kapasitesi (kA peak)	220V/230V/380V/415V		
AC 50/60Hz	(Icm) IEC 60947-2 KS C 4620	460V/480V/500V 550V/600V/690V	
Anma kısa süreli dayanım akımı (kA)	1 sec		
	(Icw)	2 sec 3 sec	
Açma-kapama süresi (ms)	Maksimum açma süresi Maksimum kapama süresi		
Ömür	Mekaniksel		
	Elektriksel		
Bağlantı şekli**	Çekmeceli/Sabit	Yatay bağlantı Dikey bağlantı Ön bağlantı Seçenekli bağlantı	
Ağırlık (kg) (3P/4P)	Çekmeceli tip	Ana gövde Motorlu (çekmece ile) Motorsuz Sadece çekmece	
	Sabit tip	Motorlu Motorsuz	
Dış ölçüler (mm) (HxWxD)		Çekmeceli tip 3P 4P	
		Sabit tip 3P 4P	
Tripp kontrol ünitesi		N, A, P, S type	
Sertifika&Onaylar		KS / KEMA / KERI / GOST / CCC	
Marin Sertifikası	LR, ABS, DNV, KR, BV, GL, RINA, NK		

Susol					
AH-06D	AH-08D	AH-10D	AH-13D	AH-16D	AH-20D
630	800	1000	1250	1600	2000
200, 400, 630	200, 400, 630, 800	630, 800, 1000	630, 800, 1000, 1250	800, 1000, 1250, 1600	1000, 1250, 1600, 2000
0.4 ~ 1.0					
630	800	1000	1250	1600	2000
1,000					
690					
12					
50/60					
3/4					
85					
85					
65					
100%					
187					
187					
143					
65					
60					
50					
40					
80					
20,000					
5,000					
●					
○					
○					
○					
63/74					
70/85					
61/72					
68/83					
29/32					
33/40					
34/44					
38/47					
32/42					
36/45					
430x334x375					
430x419x375					
300x300x295					
300x385x295					
N, A, P, S type					
KS / KEMA / KERI / GOST / CCC					
LR, ABS, DNV, KR, BV, GL, RINA, NK					

* Refer to trip relay specification. ** ●: Standard, ○: Option

Susol Serisi Ürün Ailesi Genel Görünümü



Susol								
AH-06E	AH-08E	AH-10E	AH-13E	AH-16E	AH-20E	AH-25E	AH-32E	AH-40E
630	800	1000	1250	1600	2000	2500	3200	4000
400, 630	400, 630, 800, (800)	630, 800, 1000	630, 800, 1000, 1250	800, 1000, 1250, 1600 (1600)	1000, 1250, 1600, 2000	1250, 1600, 2000, 2500	1600, 2000, 2500, 3200	2000, 2500, 3200, 4000 (3200)
0.4 ~ 1.0								
630	800	1000	1250	1600	2000	2500	3200	4000
				1,000				
				690				
				12				
				50/60				
				3/4				
				100				
				100				
				85				
				100%				
				220				
				220				
				187				
				85				
				75				
				65				
				40				
				80				
				15,000				
				5,000				
				●				
				○				
				○				
				○				
				87/103				107/139
				85/101				102/145
				44/55				65/85
				44/55				61/81
				42/53				60/80
				430×412×375				
				430×527×375				
				300×378×295				
				300×493×295				
				N, A, P, S type				
				KS / KEMA / KERI / GOST / CCC				
				LR, ABS, DNV, KR, BV, GL, RINA, NK				

Susol			
AH-40G	AH-50G	AH-63G	
4000	5000	6300	
2000, 2500, 3200, 4000	2500, 3200, 4000, 5000	3200, 4000, 5000, 6300	
4000	5000	6300	
		1,000	
		690	
		12	
		50/60	
		3/4	
		150	
		150	
		100	
		100%	
		330	
		330	
		220	
		100	
		85	
		75	
		40	
		80	
		10,000	
		2,000	
		○	
		●	
		-	
		-	
		-	
		181/223	186/230
		179/221	184/228
		97/117	102/124
		98/123	103/130
		96/121	101/128
		460×785×375	
		460×1015×375	
		300×751×295	
		300×981×295	
		N, A, P, S type	
		KS / KEMA / KERI / GOST / CCC	
		LR, ABS, DNV, KR, BV, GL, RINA, NK	

Açık Tip Şalterler

Metasol Serisi Ürün Ailesi Genel Görünümü



Tip		
Amper sınıfı	(AF)	
Anma akımı (A)	(In max)	at 40°C
Akım ayarı (A)*	Trip kontrol ünitesi (... x In max)	
Nötür kutup nominal akımı (A)		
Anma yalıtım gerilimi (V)	(Ui)	
Anma çalışma gerilimi (V)	(Ue)	
Anma darbe dayanma gerilimi (kV)	(Uimp)	
Frekans (Hz)		
Kutup (P)		
Anma maksimum kısa devre kesme kapasitesi	220V/230V/380V/415V	
AC 50/60Hz	(Icu) IEC 60947-2 KS C 4620	460V/480V/500V 550V/600V/690V
Anma işletme kısa devre kesme kapasitesi (kA) (Ics)	... %xIcu	
Anma kısa devre kapama kapasitesi (kA peak)	220V/230V/380V/415V	
AC 50/60Hz	(Icm) IEC 60947-2 KS C 4620	460V/480V/500V 550V/600V/690V
Anma kısa süreli dayanım akımı (kA)	1 sec	
	(Icw) 2 sec	
	3 sec	
Açma-kapama süresi (ms)	Maksimum açma süresi	
	Maksimum kapama süresi	
Ömür	Mekaniksel	
	Elektriksel	
Bağlantı şekli**	Çekmeceli/Sabit	Yatay bağlantı Dikey bağlantı Ön bağlantı Seçenekli bağlantı
Ağırlık (kg) (3P/4P)	Çekmeceli tip	Ana gövde Motorlu (çekmece ile) Motorsuz Sadece çekmece
	Sabit tip	Motorlu Motorsuz
Dış ölçüler (mm) (HxWxD)	Çekmeceli tip	3P 4P
	Sabit tip	3P 4P
Tripp kontrol ünitesi		
Sertifika&Onaylar		
Marin Sertifikası		

Metasol				
AN-06D	AN-08D	AN-10D	AN-13D	AN-16D
630	800	1000	1250	1600
200, 400, 630	200, 400, 630, 800	630, 800, 1000	630, 800, 1000, 1250	800, 1000, 1250, 1600
0,4 ~ 1,0				
630	800	1000	1250	1600
1,000				
690				
12				
50/60				
3/4				
65				
65				
50				
100%				
143				
143				
105				
50				
42				
36				
40				
80				
20,000				
5,000				
●				
○				
○				
○				
63/74				
61/72				
29/32				
34/44				
32/42				
430×334×375				
430×419×375				
300×300×295				
300×385×295				
N, A, P type				
KS / KEMA / KERI / GOST				
-				

* Refer to trip relay specification. ** ●: Standard, ○: Option

Metasol Serisi Ürün Ailesi Genel Görünümü



Metasol					
AS-06D	AS-08D	AS-10D	AS-13D	AS-16D	AS-20D
630	800	1000	1250	1600	2000
200, 400, 630	200, 400, 630, 800	630, 800, 1000	630, 800, 1000, 1250	800, 1000, 1250, 1600	1000, 1250, 1600, 2000
0.4 ~ 1.0					
630	800	1000	1250	1600	2000
1,000					
690					
12					
50/60					
3/4					
70					
70					
65					
100%					
154					
154					
143					
65					
50					
42					
40					
80					
20,000					
5,000					
●	-				
○	●				
○	-				
○	-				
63/74	70/85				
61/72	63/83				
29/32	33/40				
34/44	38/47				
32/42	36/45				
430×334×375					
430×419×375					
300×300×295					
300×385×295					
N, A, P type					
KS / KEMA / KERI / GOST					
LR, ABS, DNV, KR, BV, GL, RINA, NK					

Metasol			
AS-20E	AS-25E	AS-32E	AS-40E
2000	2500	3200	4000
630, 800, 1000, 1250, 1600, 2000	1250, 1600, 2000, 2500	1600, 2000, 2500, 3200	2000, 2500, 3200, 4000
0.4 ~ 1.0			
2000	2500	3200	4000
1,000			
690			
12			
50/60			
3/4			
85			
85			
85			
100%			
187			
187			
187			
85			
75			
65			
40			
80			
15,000			
5,000			
●	-		
○	●		
○	-		
○	-		
87/103	104/147		
85/101	102/145		
44/50	58/70		
44/55	63/100		
42/53	61/98		
430×412×375			
430×527×375			
300×378×295			
300×493×295			
N, A, P type			
KS / KEMA / KERI / GOST			
LR, ABS, DNV, KR, BV, GL, RINA, NK			

Metasol	
AS-40F	AS-50F
4000	5000
2000, 2500, 3200, 4000 (3200, 4000)	2500, 3200, 4000, 5000
0.4 ~ 1.0	
4000	5000
1,000	
690	
12	
50/60	
3/4	
100	
100	
85	
100%	
220	
220	
187	
85	
75	
65	
40	
80	
10,000	
2,000	
○	○
●	●
-	-
-	-
107/139	181/223
102/145	179/221
65/85	97/117
61/81	98/123
60/80	96/121
460×629×375	
460×799×375	
300×597×295	
300×767×295	
N, A, P type	
KS / KEMA / KERI / GOST	
LR, ABS, DNV, KR, BV, GL, RINA, NK	

Metasol		
AS-40G	AS-50G	AS-63G
4000	5000	6300
2000, 2500, 3200, 4000	2500, 3200, 4000, 5000	3200, 4000, 5000, 6300
0.4 ~ 1.0		
4000	5000	6300
1,000		
690		
12		
50/60		
3/4		
120		
120		
100		
100%		
264		
264		
220		
100		
85		
75		
40		
80		
10,000		
2,000		
○	○	
●	●	
-	-	
-	-	
181/223	186/230	
179/221	184/228	
97/117	102/124	
98/123	103/130	
96/121	101/128	
460×785×375		
460×1015×375		
300×751×295		
300×981×295		
N, A, P type		
KS / KEMA / KERI / GOST		
LR, ABS, DNV, KR, BV, GL, RINA, NK		

Açık Tip Şalterler

Sipariş Kodu Oluşturma

Uygun kod tasarımı için lütfen ürün ailesi genel görünüm sayfası, şalter tipi satırına bakınız.

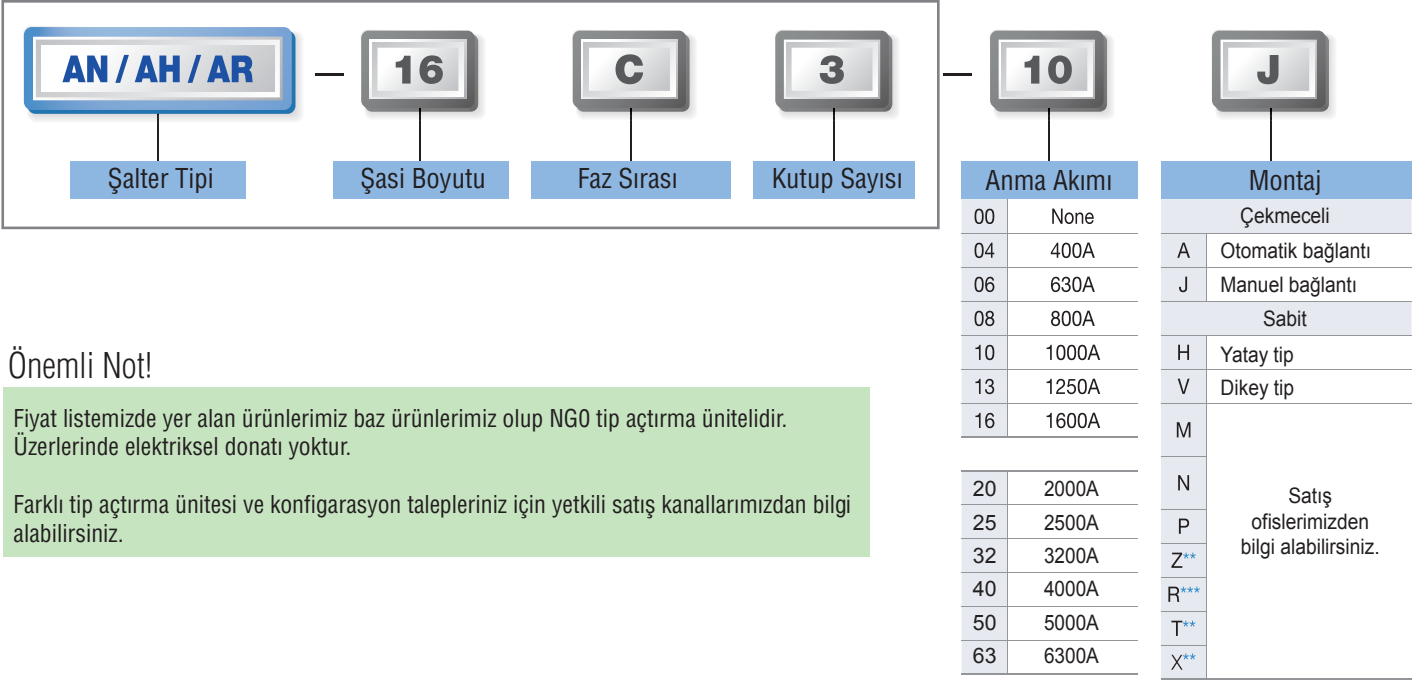

Önemli Not!

Fiyat listemizde yer alan ürünlerimiz baz ürünlerimiz olup NGO tip açırma ünitesidir. Üzerlerinde elektriksel donatı yoktur.

Farklı tip açırma ünitesi ve konfigürasyon talepleriniz için yetkili satış kanallarımızdan bilgi alabilirsiniz.

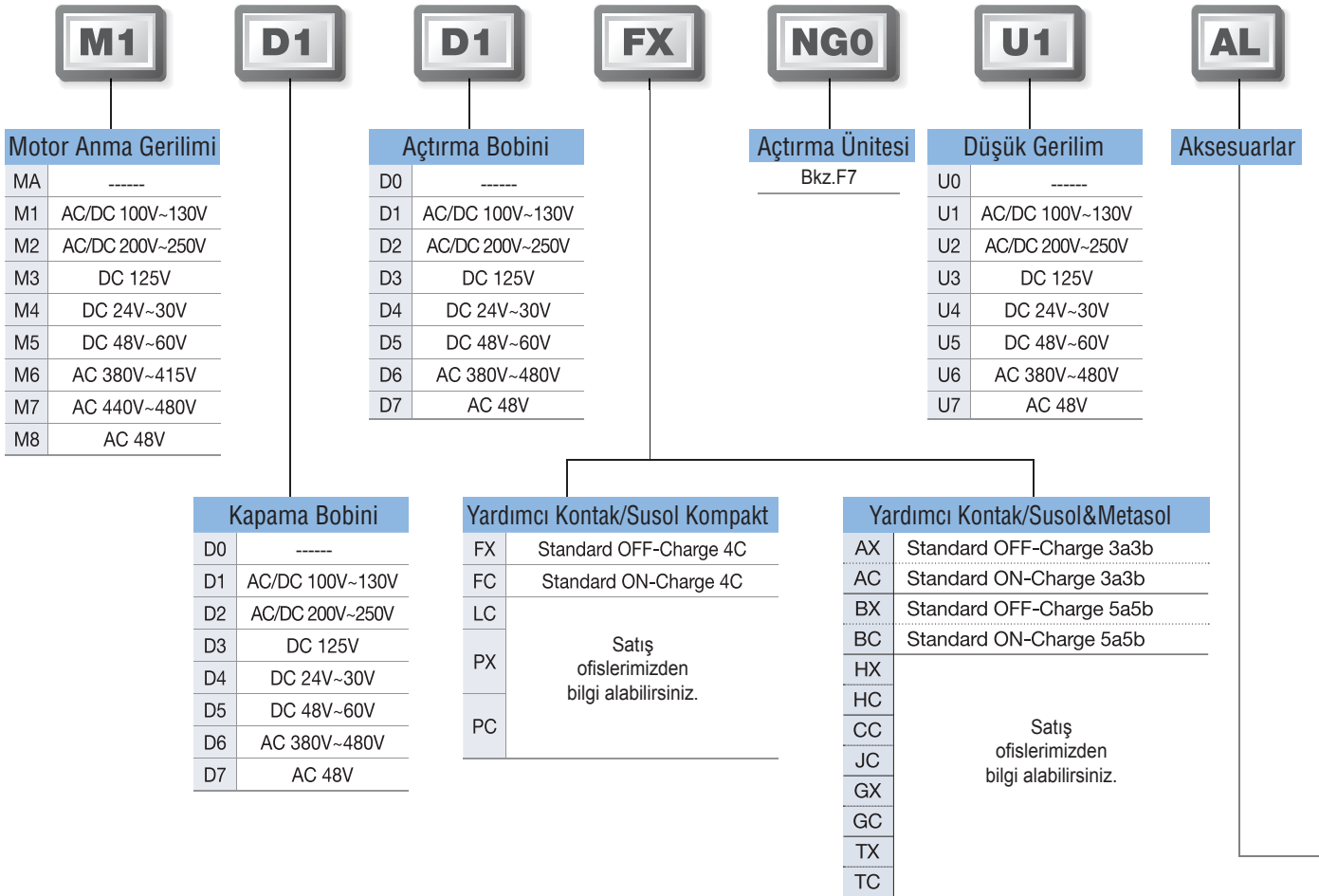

Sipariş Kodu Oluşturma



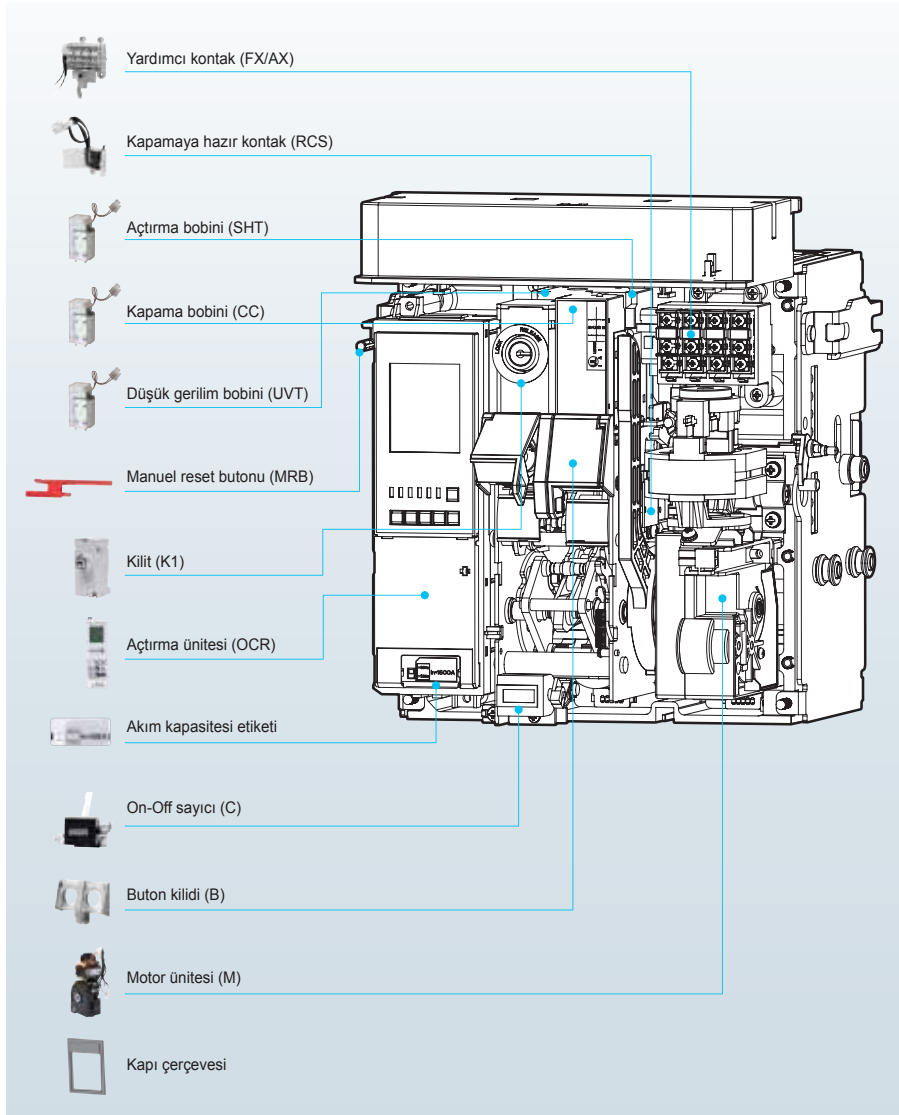

Code	Description	Option description
AL	AL1 + MRB	
A1	AL1 + MRB + RES(AC110~130V)	
A2	AL1 + AL2 + MRB	
A3	AL1 + MRB + RES(DC 110~125V)	
A4	AL1 + MRB + RES(AC 200~250V) *AC Only	
A5	AL1 + MRB + Auto Reset	
A6	AL1 + AL2 + MRB + Auto Reset	
A7	AL1 + AL2 + MRB + Auto Reset	
A8	AL1 + MRB + RES(DC 110~125V) + Auto Reset	
A9	AL1 + MRB + RES(AC 110~130V) + Auto Reset	
C	C	Sayıcı
B	B	On/Off Buton Kilidi
M	MI	Mekanik Kilit
D	DI or MOC	Kapı Kilidi / Mekanik Pozisyon Kontakı
K	K1	Anahtarlı Kilit
K2	K2	Anahtarlı Kilit Seti
R	RCS	Kapamaya Hazır Kontak
H1	SHT2	AC/DC 100-130 V, Çift Açtırma Bobini
H2		AC/DC 200-250 V, Çift Açtırma Bobini
H3		DC 125 V, Çift Açtırma Bobini
H4		DC 24-30 V, Çift Açtırma Bobini
H5		DC 48-60 V, Çift Açtırma Bobini
H6		AC 380-480 V, Çift Açtırma Bobini
H7		AC 48 V, Çift Açtırma Bobini

Mounting	Accessories
SHT1	Açtırma Bobini
SHT2	Çift Açtırma Bobini
CC	Kpama Bobini
M	Motor
CS1	Kurma Kontakı
CS2	Çift Kurma Kontakı
UVT	Düşük Gerilim Bobini
AL	Trip kontakı
MRB	Manuel Reset Butonu
RES	Uzaktan Reset Switch
RCS	Kapamaya Hazır Kontak
C	Sayıcı
AX	Yardımcı Kontak
TM	Sıcaklık Alarm
K1	Anahtarlı Kilit
K2	Anahtarlı Kilit Seti
K3	Çiftli Anahtarlı Kilit
B	On/Off Buton Kilidi
LH	Kaldırma Kulağı
CTD	Yoğuşma Arıza
ATS	Otomatik Transfer Switch Kontrolörü
DC	Toz Kapağı
DF	Kapı Çerçevesi
OT	OCR Test Cihazı



Açık Tip Şalterler

Açırma Ünitesi Seçimi

	N	G	O
Susol Metasol			
	Trip rölesi tipi	Koruma & Haberleşme	Kontrol Gerilimi & Frekansı
	N	G	O
	000 Trip ünitesi yok N Normal	G Toprak hatası	0 Self-Power ^{Note1)} 60Hz 5 Self-Power ^{Note1)} 50Hz
	A	G	O
	A Akım ölçer	G Toprak Hatası Z Kaçak Akım (<30A) E Kaçak Akım (>30A) C Toprak Hatası + Haberleşme K Kaçak Akım (<30A)+ Haberleşme X Kaçak Akım (>30A)+ Haberleşme N** Toprak Hatası + Haberleşme	0 Self-Power 60Hz 1 AC/DC 100V~250V 60Hz 2 DC 15V~60V 60Hz 5 Self-Power 50Hz 6 AC/DC 100V~250V 50Hz 7 DC 15V~60V 50Hz
	P	C	1
	P Güç ölçer	C Toprak Hatası + Haberleşme K Kaçak Akım (<30A)+ Haberleşme X Kaçak Akım (>30A)+ Haberleşme A Ekran Trip Alarmı + Haberleşme N** Toprak Hatası + Haberleşme	1 AC/DC 100V~250V 60Hz 2 DC 15V~60V 60Hz 6 AC/DC 100V~250V 50Hz 7 DC 15V~60V 50Hz
	S	C	1
	S Harmonik Analiz	C Toprak Hatası + Haberleşme K Kaçak Akım (<30A)+ Haberleşme X Kaçak Akım (>30A)+ Haberleşme A Ekran Trip Alarmı + Haberleşme N** Toprak Hatası + Haberleşme	1 AC/DC 100V~250V 60Hz 2 DC 15V~60V 60Hz 6 AC/DC 100V~250V 50Hz 7 DC 15V~60V 50Hz

N Tip (Normal)

Termik Koruma
L/S//G Termik
Enerji Beslemesi Gerektirmez
Dahili RTC
Hata Göstergesi (LED)



A Tip (Akım Ölçer)

Akım Ölçer + Akım Koruma
+ DO koruma + Haberleşme
L/S//G
Termik
ZSI(Alan Seçici Kilitleme)
Uzaktan Reset
Modbus/RS-485
Profibus DP
Enerji Beslemesi Gerektirmez
AC/DC 100-250V
DC 24-60V
Dahili RTC
Kayıt Alma Yeteneği



P Tip (Güç Ölçer)

A Tipinde yer alan tüm özelliklere ek olarak
Güç Ölçümü / Gerilim / Akım
Dengesiz Yük Koruma
L/S//G
Termik
UV / OV / OF / UF / rP / Vun / Iun
V/A/Wh/F/PF
ZSI(Alan Seçicili Kilitleme)
Uzaktan Reset
Modbus/RS-485
Profibus DP
AC/DC 100-250V
DC 24-60V
Dahili RTC
Olay ve Hata Kaydı (256+256)



S Tip (Harmonik Analiz)

P Tipinde yer alan tüm özelliklere ek olarak
Harmonik Analiz (63)
Dalga Yapısı Hata Kayıt



Bara Bağlantı Çeşitleri

Standart Bağlantı



Yatay Tip



Dikey Tip



Önden Bağlantılı Tip

Karışık Bağlantı



Yatay /Dikey Tip



Dikey/Yatay Tip



Yatay/Önden Bağlantılı Tip



Dikey/Önden Bağlantılı Tip



Önden/Yatay Bağlantılı Tip



Önden/Dikey Bağlantılı Tip

Önden bağlantı seçeneği pano derinliğinin kısıtlı olduğu uygulamalarda montaj avantajı sağlar. Dikey ve yatay tip bağlantı arasında geçiş, bağlantı terminallerini 90 derece çevirmek sureti ile sağlanabilir. Bağlantı çeşitlerinin alternatifleri ve kısıtları ile ilgili olarak yetkili satış kanallarımız ile temasa geçebilirsiniz.

Açık Tip Şalterler

Susol Compact Serisi Ürün Ailesi Genel Görünümü



Ortak özellikler								
Kutup sayısı	(P)					3P/4P		
Frekans	(Hz)					50/60Hz		
Çalışma gerilimi	(V, Ue)					690V ¹⁾		
Anma yalıtım gerilimi	(V, Ui)					1000V		
Anma darbe dayanma gerilimi	(kV, Uimp)					12kV		
IEC60947-2 göre kesici bilgileri								
Tip			AN/AH/AR-C					
Açıklama			AN-08C	AN-16C	AH-08C	AH-16C	AR-08C	AR-10C
Amper sınıfı	(AF)		800	1600	800	1600	800	1000
Anma akımı (In Max.) at 40°C	(A)		400	-	400	-	400	-
	(A)		630	-	630	-	630	-
	(A)		800	800	800	800	800	800
	(A)		-	1000	-	1000	-	1000
	(A)		-	1250	-	1250	-	-
	(A)		-	1600	-	1600	-	-
Nötr kutup nominal akımı	(A)							100%
Anma maksimum kısa devre kesme kapasitesi (Icu)	(kA)	IEC60947-2	AC 800V ⁶⁾	-	40	-	-	-
		AC 690V/600V/550V	42	50	-	-		
		AC 500V/480V/460V	42	50	130 ²⁾	-		
		AC 415V/380V/220V	50	60	150	-		
Anma işletme kısa devre kesme kapasitesi (Ics)	(kA, %xIcu)							100%
Anma kısa devre kesme kapasitesi (Icm)	(kA)	IEC60947-2	AC 690V/600V/550V	88.2	105	-	-	
		AC 500V/480V/460V	88.2	105	286 ³⁾	-		
		AC 415V/380V/220V	105	132	330	-		
Anma kısa devre kesme süresi (Icw)	(kA)		1sec/3sec	42/25	50/30	10 ⁴⁾	-	
Anma açma-kapama süresi (t)	(ms)		Toplam açma süresi		40	-	-	
			Kapama süresi		80	-	-	
Ortak mekaniksel&elektriksel ömür								
Ömür	(süre)		Mekaniksel		12,500		5,000	
			Elektriksel		6,000		3,000	
Ortak ölçü&ağırlık								
Ağırlık	(kg)		Çekmeceli tip (3P/4P)		22/26			
			Sabit tip (3P/4P)		16/19,5			
Ölçü	(mm)		Çekmeceli tip	3P	W: 256 D: 274.5 ⁵⁾ H: 364.3			
				4P	W: 326 D: 274.5 ⁵⁾ H: 364.3			
			Sabit tip	3P	W: 272.4 D: 198.5 ⁵⁾ H: 322			
				4P	W: 342.4 D: 198.5 ⁵⁾ H: 322			

Icu=50 & 60 kA, In=800-1600A, (Susol Compact)

Susol Compact Ürün Konfigürasyonu

IEC60947-2	AC 415V/380V/220V	MA	Motor Mekanizması	-
Ics=%100 Icu		DO	Kapama Bobini	-
		DO	Açtırma Bobini	-
		FX	Kontak Sayısı	4NO4NK
LSIG Korumalı		NG5	Açtırma Ünitesi	NG5
		U0	Düşük Gerilim Bobini	-
		AL	Aksesuar	-

Önemli Not!

Fiyat listemizde yer alan ürünlerimiz baz ürünlerimiz olup üzerlerinde elektriksel donatı yoktur. Farklı tip konfigürasyon talepleriniz için yetkili satış kanallarımızdan bilgi alabilirsiniz.

3 Kutuplu Sabit Tip

Model	Anma Akımı (A)	Termik Ayar Sahası (A)	Kesme Kapasitesi	Sipariş Kodu	Açıklama	Liste Fiyatı (\$)
AN-08C3-08P	800	320-800	50 kA	29400245	AN-08C3-08P MAD0D0FX NG5U0	2.624,60
AN-16C3-16P	1600	640-1600	50 kA	29400244	AN-16C3-16P MAD0D0FX NG5U0	2.866,71
AH-08C3-08H	800	320-800	60 kA	29410133	AH-08C3-08H MAD0D0FX NG5U0	3.117,00
AH-16C3-16H	1600	640-1600	60 kA	29410134	AH-16C3-16H MAD0D0FX NG5U0	3.691,34

4 Kutuplu Sabit Tip

Model	Anma Akımı (A)	Termik Ayar Sahası (A)	Kesme Kapasitesi	Sipariş Kodu	Açıklama	Liste Fiyatı (\$)
AN-08C4-08P	800	320-800	50 kA	29400243	AN-08C4-08P MAD0D0FX NG5U0	2.960,11
AN-16C4-16P	1600	640-1600	50 kA	29400242	AN-16C4-16P MAD0D0FX NG5U0	3.037,53
AH-08C4-08H	800	320-800	60 kA	29410135	AH-08C4-08H MAD0D0FX NG5U0	3.378,08
AH-16C4-16H	1600	640-1600	60 kA	29410136	AH-16C4-16H MAD0D0FX NG5U0	4.370,01

3 Kutuplu Çekmeceli Tip

Model	Anma Akımı (A)	Termik Ayar Sahası (A)	Kesme Kapasitesi	Sipariş Kodu	Açıklama	Liste Fiyatı (\$)
AN-08C3-08A	800	320-800	50 kA	29400234	AN-08C3-08A MAD0D0FX NG5U0	2.704,47
AN-16C3-16A	1600	640-1600	50 kA	29400093	AN-16C3-16A MAD0D0FX NG5U0	2.808,87
AH-08C3-08A	800	320-800	60 kA	29410139	AH-08C3-08A MAD0D0FX NG5U0	2.897,77
AH-16C3-16A	1600	640-1600	60 kA	29410140	AH-16C3-16A MAD0D0FX NG5U0	3.472,02

4 Kutuplu Çekmeceli Tip

Model	Anma Akımı (A)	Termik Ayar Sahası (A)	Kesme Kapasitesi	Sipariş Kodu	Açıklama	Liste Fiyatı (\$)
AN-08C4-08A	800	320-800	50 kA	29400233	AN-08C4-08A MAD0D0FX NG5U0	3.043,80
AN-16C4-16A	1600	640-1600	50 kA	29400137	AN-16C4-16A MAD0D0FX NG5U0	3.122,14
AH-08C4-08A	800	320-800	60 kA	29410143	AH-08C4-08A MAD0D0FX NG5U0	3.158,76
AH-16C4-16A	1600	640-1600	60 kA	29410144	AH-16C4-16A MAD0D0FX NG5U0	4.150,78

Çekmece Ünitesi

Model	Beraber Kullanılan Kasalar	Kutup	Sipariş Kodu	Açıklama	Liste Fiyatı (\$)
Susol Compact	AN/AH-08-C3 ≈ AN/AH-16-C3	3 kutup	52073471092	AL-H16C3 AHES	1.140,17
Susol Compact	AN/AH-08-C4 ≈ AN/AH-16-C4	4 kutup	52073471096	AL-H16C4 AHES	1.287,11

Metasol&Susol Ürün Konfigürasyonu

IEC60947-2	AC 415V/380V/220V	MA	Motor Mekanizması	-
		D0	Kapama Bobini	-
Ics=%100 Icu		D0	Açtırma Bobini	-
		FX	Kontak Sayısı	3NO3NK
LSIG Korumalı		NG5	Açtırma Ünitesi	NG5
		U0	Düşük Gerilim Bobini	-
		AL	Aksesuar	-

Önemli Not!

Fiyat listemizde yer alan ürünlerimiz baz ürünlerimiz olup üzerlerinde elektriksel donatı yoktur.

Farklı tip konfigürasyon talepleriniz için yetkili satış kanallarımızdan bilgi alabilirsiniz.

3 Kutuplu Sabit Tip

Model	Anma Akımı (A)	Termik Ayar Sahası (A)	Kesme Kapasitesi	Sipariş Kodu	Açıklama	Liste Fiyatı (\$)
AN-06D3-06H	630 A	200-630	65 kA	28951118	AN-06D3-06H MAD0D0AX NG5U0AL	3.665,68
AN-08D3-08H	800 A	320-800	65 kA	28960842	AN-08D3-08H MAD0D0AX NG5U0AL	3.712,90
AN-10D3-10H	1000 A	400-1000	65 kA	28971147	AN-10D3-10H MAD0D0AX NG5U0AL	3.791,20
AN-13D3-13H	1250 A	500-1250	65 kA	28981123	AN-13D3-13H MAD0D0AX NG5U0AL	3.869,53
AN-16D3-16H	1600 A	640-1600	65 kA	28991406	AN-16D3-16H MAD0D0AX NG5U0AL	3.947,83

4 Kutuplu Sabit Tip

Model	Anma Akımı (A)	Termik Ayar Sahası (A)	Kesme Kapasitesi	Sipariş Kodu	Açıklama	Liste Fiyatı (\$)
AN-06D4-06H	630 A	200-630	65 kA	28951117	AN-06D4-06H MAD0D0AX NG5U0AL	4.155,83
AN-08D4-08H	800 A	320-800	65 kA	28960843	AN-08D4-08H MAD0D0AX NG5U0AL	4.326,76
AN-10D4-10H	1000 A	400-1000	65 kA	28971144	AN-10D4-10H MAD0D0AX NG5U0AL	4.405,10
AN-13D4-13H	1250 A	500-1250	65 kA	28981122	AN-13D4-13H MAD0D0AX NG5U0AL	4.483,39
AN-16D4-16H	1600 A	640-1600	65 kA	28991405	AN-16D4-16H MAD0D0AX NG5U0AL	4.561,73

3 Kutuplu Çekmeceli Tip

Model	Anma Akımı (A)	Termik Ayar Sahası (A)	Kesme Kapasitesi	Sipariş Kodu	Açıklama	Liste Fiyatı (\$)
AN-06D3-06A	630 A	200-630	65 kA	28450677	AN-06D3-06A MAD0D0AX NG5U0AL	3.415,74
AN-08D3-08A	800 A	320-800	65 kA	28450678	AN-08D3-08A MAD0D0AX NG5U0AL	3.478,70
AN-10D3-10A	1000 A	400-1000	65 kA	28450679	AN-10D3-10A MAD0D0AX NG5U0AL	3.571,38
AN-13D3-13A	1250 A	500-1250	65 kA	28450680	AN-13D3-13A MAD0D0AX NG5U0AL	3.675,79
AN-16D3-16A	1600 A	640-1600	65 kA	28991506	AN-16D3-16A MAD0D0AX NG5U0AL	3.699,73

4 Kutuplu Çekmeceli Tip

Model	Anma Akımı (A)	Termik Ayar Sahası (A)	Kesme Kapasitesi	Sipariş Kodu	Açıklama	Liste Fiyatı (\$)
AN-06D4-06A	630 A	200-630	65 kA	28450682	AN-06D4-06A MAD0D0AX NG5U0AL	3.907,06
AN-08D4-08A	800 A	320-800	65 kA	28450683	AN-08D4-08A MAD0D0AX NG5U0AL	3.952,07
AN-10D4-10A	1000 A	400-1000	65 kA	28450684	AN-10D4-10A MAD0D0AX NG5U0AL	4.002,99
AN-13D4-13A	1250 A	500-1250	65 kA	28450685	AN-13D4-13A MAD0D0AX NG5U0AL	4.052,33
AN-16D4-16A	1600 A	640-1600	65 kA	28991080	AN-16D4-16A MAD0D0AX NG5U0AL	4.173,06

Çekmece Ünitesi

Model	Berber Kullanılan Kasalar	Kutup	Sipariş Kodu	Açıklama	Liste Fiyatı (\$)
Metasol	AN-06D3 ≈ AN-16D3	3 kutup	72313461441	AL-N16D3-AHES	1.688,72
Metasol	AN-06D4 ≈ AN-16D4	4 kutup	72313462441	AL-N16D4-AHES	1.989,77

Icu=85 kA, In=630-4000A, (Susol & Metasol)

3 Kutuplu Sabit Tip

	Model	Anma Akımı (A)	Termik Ayar Sahası (A)	Kesme Kapasitesi	Sipariş Kodu	Açıklama	Liste Fiyatı (\$)
Susol	AH-06D3-06H	630	200-630	85kA	28750070	AH-06D3-06H MADOD0AX NG5U0AL	4.118,49
	AH-08D3-08H	800	320-800	85kA	28750071	AH-08D3-08H MADOD0AX NG5U0AL	4.191,55
	AH-10D3-10H	1000	400-1000	85kA	29160364	AH-10D3-10H MADOD0AX NG5U0AL	4.263,26
	AH-13D3-13H	1250	500-1250	85kA	28750072	AH-13D3-13H MADOD0AX NG5U0AL	4.351,92
Metasol	AH-16D3-16H	1600	640-1600	85kA	29180568	AH-16D3-16H MADOD0AX NG5U0AL	4.503,19
	AS-20E3-20H	2000	800-2000	85kA	29080938	AS-20E3-20H MADOD0AX NG5U0AL	4.850,01
	AS-25E3-25H	2500	1000-2500	85kA	29091217	AS-25E3-25H MADOD0AX NG5U0AL	5.740,69
	AS-32E3-32H	3200	1250-3200	85kA	29101090	AS-32E3-32H MADOD0AX NG5U0AL	6.261,77
	AS-40E3-40H	4000	1600-4000	85kA	29111404	AS-40E3-40V MADOD0AX NG5U0AL	11.480,57

4 Kutuplu Sabit Tip

	Model	Anma Akımı (A)	Termik Ayar Sahası (A)	Kesme Kapasitesi	Sipariş Kodu	Açıklama	Liste Fiyatı (\$)
Susol	AH-06D4-06H	630	200-630	85kA	28750078	AH-06D4-06H MADOD0AX NG5U0AL	4.754,40
	AH-08D4-08H	800	320-800	85kA	28750079	AH-08D4-08H MADOD0AX NG5U0AL	4.827,41
	AH-10D4-10H	1000	400-1000	85kA	29160363	AH-10D4-10H MADOD0AX NG5U0AL	4.899,21
	AH-13D4-13H	1250	500-1250	85kA	28750080	AH-13D4-13H MADOD0AX NG5U0AL	4.987,83
Metasol	AH-16D4-16H	1600	640-1600	85kA	29180567	AH-16D4-16H MADOD0AX NG5U0AL	5.139,10
	AS-20E4-20H	2000	800-2000	85kA	29081526	AS-20E4-20H MADOD0AX NG5U0AL	5.685,35
	AS-25E4-25H	2500	1000-2500	85kA	29091216	AS-25E4-25H MADOD0AX NG5U0AL	6.002,18
	AS-32E4-32H	3200	1250-3200	85kA	29101089	AS-32E4-32H MADOD0AX NG5U0AL	7.302,19
	AS-40E4-40H	4000	1600-4000	85kA	29111405	AS-40E4-40V MADOD0AX NG5U0AL	12.681,35

3 Kutuplu Çekmeceli Tip

	Model	Anma Akımı (A)	Termik Ayar Sahası (A)	Kesme Kapasitesi	Sipariş Kodu	Açıklama	Liste Fiyatı (\$)
Susol	AH-06D3-06A	630	200-630	85kA	28750065	AH-06D3-06A MADOD0AX NG5U0AL	3.899,21
	AH-08D3-08A	800	320-800	85kA	28750066	AH-08D3-08A MADOD0AX NG5U0AL	3.972,23
	AH-10D3-10A	1000	400-1000	85kA	28750067	AH-10D3-10A MADOD0AX NG5U0AL	4.044,03
	AH-13D3-13A	1250	500-1250	85kA	28750068	AH-13D3-13A MADOD0AX NG5U0AL	4.132,69
Metasol	AH-16D3-16A	1600	640-1600	85kA	28750069	AH-16D3-16A MADOD0AX NG5U0AL	4.283,91
	AS-20E3-20A	2000	800-2000	85kA	29081713	AS-20E3-20A MADOD0AX NG5U0AL	4.513,74
	AS-25E3-25A	2500	1000-2500	85kA	29091287	AS-25E3-25A MADOD0AX NG5U0AL	5.137,57
	AS-32E3-32A	3200	1250-3200	85kA	29101108	AS-32E3-32A MADOD0AX NG5U0AL	6.225,15
	AS-40E3-40A	4000	1600-4000	85kA	28890215	AS-40E3-40A MADOD0AX NG5U0AL	9.171,63

4 Kutuplu Çekmeceli Tip

	Model	Anma Akımı (A)	Termik Ayar Sahası (A)	Kesme Kapasitesi	Sipariş Kodu	Açıklama	Liste Fiyatı (\$)
Susol	AH-06D4-06A	630	200-630	85kA	28750073	AH-06D4-06A MADOD0AX NG5U0AL	4.535,08
	AH-08D4-08A	800	320-800	85kA	28750074	AH-08D4-08A MADOD0AX NG5U0AL	4.608,18
	AH-10D4-10A	1000	400-1000	85kA	28750075	AH-10D4-10A MADOD0AX NG5U0AL	4.679,89
	AH-13D4-13A	1250	500-1250	85kA	28750076	AH-13D4-13A MADOD0AX NG5U0AL	4.768,56
Metasol	AH-16D4-16A	1600	640-1600	85kA	28750077	AH-16D4-16A MADOD0AX NG5U0AL	4.919,82
	AS-20E4-20A	2000	800-2000	85kA	29210546	AS-20E4-20A MADOD0AX NG5U0AL	5.305,74
	AS-25E4-25A	2500	1000-2500	85kA	29210547	AS-25E4-25A MADOD0AX NG5U0AL	5.394,01
	AS-32E4-32A	3200	1250-3200	85kA	29210548	AS-32E4-32A MADOD0AX NG5U0AL	7.300,74
	AS-40E4-40A	4000	1600-4000	85kA	28890216	AS-40E4-40A MADOD0AX NG5U0AL	9.785,66

Çekmece Ünitesi

	Model	Beraber Kullanılan Kasalar	Kutup	Sipariş Kodu	Açıklama	Liste Fiyatı (\$)
Susol		AH-06D3 ≈ AH-16D3	3	72313461443	AL-H16D3-AHES	1.792,68
Susol		AH-06D4 ≈ AH-16D4	4	72313462443	AL-H16D4-AHES	2.121,19
Metasol		AS-20E3 ≈ AH-25E3	3	72313463442	AL-S25E3-AHES	2.482,85
Metasol		AS-32E3	3	72313463823	AL-S32E3-AHES	2.737,30
Metasol		AS-40E3	3	72313463473	AL-S40E3-AVES	5.001,32
Metasol		AS-20E4 ≈ AH-25E4	4	72313464442	AL-S25E4-AHES	3.077,89
Metasol		AS-32E4	4	72313464539	AL-S32E4-AHES	3.388,00
Metasol		AS-40E4	4	72313464473	AL-S40E4-AVES	6.473,92

Açık Tip Şalterler **Susol**

Icu=100 kA, In=630-4000A,

3 Kutuplu Sabit Tip

Model	Anma Akımı (A)	Termik Ayar Sahası (A)	Kesme Kapasitesi	Sipariş Kodu	Açıklama	Liste Fiyatı (\$)
AH-06E3-06H	630	200-630	100 kA	29210522	AH-06E3-06H MADOD0AX NG5U0AL	5.058,24
AH-08E3-08H	800	320-800	100 kA	29210523	AH-08E3-08H MADOD0AX NG5U0AL	5.131,30
AH-10E3-10H	1000	400-1000	100 kA	29210524	AH-10E3-10H MADOD0AX NG5U0AL	5.203,05
AH-13E3-13H	1250	500-1250	100 kA	29210525	AH-13E3-13H MADOD0AX NG5U0AL	5.291,67
AH-16E3-16H	1600	640-1600	100 kA	29210526	AH-16E3-16H MADOD0AX NG5U0AL	5.442,94
AH-20E3-20H	2000	800-2000	100 kA	29190497	AH-20E3-20H MADOD0AX NG5U0AL	5.998,62
AH-25E3-25H	2500	1000-2500	100 kA	29200391	AH-25E3-25H MADOD0AX NG5U0AL	6.889,30
AH-32E3-32H	3200	1250-3200	100 kA	29210481	AH-32E3-32H MADOD0AX NG5U0AL	7.410,34
AH-40E3-40H	4000	1600-4000	100 kA	29220550	AH-40E3-40V MADOD0AX NG5U0AL	12.629,17

4 Kutuplu Sabit Tip

Model	Anma Akımı (A)	Termik Ayar Sahası (A)	Kesme Kapasitesi	Sipariş Kodu	Açıklama	Liste Fiyatı (\$)
AH-06E4-06H	630	200-630	100 kA	29210535	AH-06E4-06H MADOD0AX NG5U0AL	5.694,15
AH-08E4-08H	800	320-800	100 kA	29210536	AH-08E4-08H MADOD0AX NG5U0AL	5.767,16
AH-10E4-10H	1000	400-1000	100 kA	29210537	AH-10E4-10H MADOD0AX NG5U0AL	5.838,96
AH-13E4-13H	1250	500-1250	100 kA	29210538	AH-13E4-13H MADOD0AX NG5U0AL	5.927,63
AH-16E4-16H	1600	640-1600	100 kA	29210539	AH-16E4-16H MADOD0AX NG5U0AL	6.078,85
AH-20E4-20H	2000	800-2000	100 kA	29190496	AH-20E4-20H MADOD0AX NG5U0AL	6.634,53
AH-25E4-25H	2500	1000-2500	100 kA	29200390	AH-25E4-25H MADOD0AX NG5U0AL	7.525,21
AH-32E4-32H	3200	1250-3200	100 kA	29210484	AH-32E4-32H MADOD0AX NG5U0AL	8.046,25
AH-40E4-40H	4000	1600-4000	100 kA	29220551	AH-40E4-40V MADOD0AX NG5U0AL	13.265,04

3 Kutuplu Çekmeceli Tip

Model	Anma Akımı (A)	Termik Ayar Sahası (A)	Kesme Kapasitesi	Sipariş Kodu	Açıklama	Liste Fiyatı (\$)
AH-06E3-06A	630	200-630	100 kA	29210514	AH-06E3-06A MADOD0AX NG5U0AL	4.838,96
AH-08E3-08A	800	320-800	100 kA	29210515	AH-08E3-08A MADOD0AX NG5U0AL	4.911,98
AH-10E3-10A	1000	400-1000	100 kA	29210516	AH-10E3-10A MADOD0AX NG5U0AL	4.983,78
AH-13E3-13A	1250	500-1250	100 kA	29210517	AH-13E3-13A MADOD0AX NG5U0AL	5.072,44
AH-16E3-16A	1600	640-1600	100 kA	29210518	AH-16E3-16A MADOD0AX NG5U0AL	5.223,66
AH-20E3-20A	2000	800-2000	100 kA	29210519	AH-20E3-20A MADOD0AX NG5U0AL	5.779,34
AH-25E3-25A	2500	1000-2500	100 kA	29210520	AH-25E3-25A MADOD0AX NG5U0AL	6.670,02
AH-32E3-32A	3200	1250-3200	100 kA	29210521	AH-32E3-32A MADOD0AX NG5U0AL	7.191,06
AH-40E3-40A	4000	1600-4000	100 kA	28890213	AH-40E3-40A MADOD0AX NG5U0AL	12.409,85

4 Kutuplu Çekmeceli Tip

Model	Anma Akımı (A)	Termik Ayar Sahası (A)	Kesme Kapasitesi	Sipariş Kodu	Açıklama	Liste Fiyatı (\$)
AH-06E4-06A	630	200-630	100 kA	29210527	AH-06E4-06A MADOD0AX NG5U0AL	5.474,87
AH-08E4-08A	800	320-800	100 kA	29210528	AH-08E4-08A MADOD0AX NG5U0AL	5.547,93
AH-10E4-10A	1000	400-1000	100 kA	29210529	AH-10E4-10A MADOD0AX NG5U0AL	5.619,69
AH-13E4-13A	1250	500-1250	100 kA	29210530	AH-13E4-13A MADOD0AX NG5U0AL	5.708,31
AH-16E4-16A	1600	640-1600	100 kA	29210531	AH-16E4-16A MADOD0AX NG5U0AL	5.859,57
AH-20E4-20A	2000	800-2000	100 kA	29210532	AH-20E4-20A MADOD0AX NG5U0AL	6.415,25
AH-25E4-25A	2500	1000-2500	100 kA	29210533	AH-25E4-25A MADOD0AX NG5U0AL	7.305,93
AH-32E4-32A	3200	1250-3200	100 kA	29210534	AH-32E4-32A MADOD0AX NG5U0AL	7.826,97
AH-40E4-40A	4000	1600-4000	100 kA	28890214	AH-40E4-40A MADOD0AX NG5U0AL	13.045,76

Çekmece Ünitesi

Model	Beraber Kullanılan Kasalar	Kutup	Sipariş Kodu	Açıklama	Liste Fiyatı (\$)
Susol	AH-06E3 ≈ AH-32E3	3	72313463443	AL-H32E3-AHES	2.946,56
Susol	AH-40E3	3	72313463444	AL-H40E3-AHES	4.928,71
Susol	AH-06E4 ≈ AH-32E4	4	72313464443	AL-H32E4-AHES	3.692,83
Susol	AH-40E4	4	72313464436	AL-H40E4-AVES	6.469,96

Icu=120 kA, In=4000-6300A, (Metasol)

3 Kutuplu Sabit Tip

Model	Anma Akımı (A)	Termik Ayar Sahası (A)	Kesme Kapasitesi	Sipariş Kodu	Açıklama	Liste Fiyatı (\$)
AS-40G3-40H	4000	1600-4000	120kA	29240089	AS-40G3-40H MADODOAX NG5U0AL	12.634,54
AS-50G3-50H	5000	2000-5000	120kA	29240090	AS-50G3-50H MADODOAX NG5U0AL	14.560,85
AS-63G3-63H	6300	2500-6300	120kA	29130334	AS-63G3-63H MADODOAX NG5U0AL	18.894,24

4 Kutuplu Sabit Tip

Model	Anma Akımı (A)	Termik Ayar Sahası (A)	Kesme Kapasitesi	Sipariş Kodu	Açıklama	Liste Fiyatı (\$)
AS-40G4-40H	4000	1600-4000	120kA	29240095	AS-40G4-40H MADODOAX NG5U0AL	14.430,56
AS-50G4-50H	5000	2000-5000	120kA	29240096	AS-50G4-50H MADODOAX NG5U0AL	16.127,13
AS-63G4-63H	6300	2500-6300	120kA	29130335	AS-63G4-63H MADODOAX NG5U0AL	20.982,59

3 Kutuplu Çekmeceli Tip

Model	Anma Akımı (A)	Termik Ayar Sahası (A)	Kesme Kapasitesi	Sipariş Kodu	Açıklama	Liste Fiyatı (\$)
AS-40G3-40A	4000	1600-4000	120kA	29240086	AS-40G3-40A MADODOAX NG5U0AL	10.024,11
AS-50G3-50A	5000	2000-5000	120kA	29240087	AS-50G3-50A MADODOAX NG5U0AL	11.061,77
AS-63G3-63A	6300	2500-6300	120kA	29240088	AS-63G3-63A MADODOAX NG5U0AL	15.927,25

4 Kutuplu Çekmeceli Tip

Model	Anma Akımı (A)	Termik Ayar Sahası (A)	Kesme Kapasitesi	Sipariş Kodu	Açıklama	Liste Fiyatı (\$)
AS-40G4-40A	4000	1600-4000	120kA	29240092	AS-40G4-40A MADODOAX NG5U0AL	11.694,79
AS-50G4-50A	5000	2000-5000	120kA	29240093	AS-50G4-50A MADODOAX NG5U0AL	12.585,97
AS-63G4-63A	6300	2500-6300	120kA	29240094	AS-63G4-63A MADODOAX NG5U0AL	18.031,43

Icu=150 kA, In=4000-6300A, (Susol)

3 Kutuplu Sabit Tip

Model	Anma Akımı (A)	Termik Ayar Sahası (A)	Kesme Kapasitesi	Sipariş Kodu	Açıklama	Liste Fiyatı (\$)
AH-40G3-40H	4000	1600-4000	150kA	29240077	AH-40G3-40H MADODOAX NG5U0AL	13.783,15
AH-50G3-50H	5000	2000-5000	150kA	29240078	AH-50G3-50H MADODOAX NG5U0AL	15.709,46
AH-63G3-63H	6300	2500-6300	150kA	29240079	AH-63G3-63H MADODOAX NG5U0AL	20.042,80

4 Kutuplu Sabit Tip

Model	Anma Akımı (A)	Termik Ayar Sahası (A)	Kesme Kapasitesi	Sipariş Kodu	Açıklama	Liste Fiyatı (\$)
AH-40G4-40H	4000	1600-4000	150kA	29240083	AH-40G4-40H MADODOAX NG5U0AL	14.419,01
AH-50G4-50H	5000	2000-5000	150kA	29240084	AH-50G4-50H MADODOAX NG5U0AL	16.345,37
AH-63G4-63H	6300	2500-6300	150kA	29240085	AH-63G4-63H MADODOAX NG5U0AL	20.678,71

3 Kutuplu Çekmeceli Tip

Model	Anma Akımı (A)	Termik Ayar Sahası (A)	Kesme Kapasitesi	Sipariş Kodu	Açıklama	Liste Fiyatı (\$)
AH-40G3-40A	4000	1600-4000	150kA	29240074	AH-40G3-40A MADODOAX NG5U0AL	13.563,92
AH-50G3-50A	5000	2000-5000	150kA	29240075	AH-50G3-50A MADODOAX NG5U0AL	15.490,18
AH-63G3-63A	6300	2500-6300	150kA	29240076	AH-63G3-63A MADODOAX NG5U0AL	19.823,52

4 Kutuplu Çekmeceli Tip

Model	Anma Akımı (A)	Termik Ayar Sahası (A)	Kesme Kapasitesi	Sipariş Kodu	Açıklama	Liste Fiyatı (\$)
AH-40G4-40A	4000	1600-4000	150kA	29240080	AH-40G4-40A MADODOAX NG5U0AL	14.199,78
AH-50G4-50A	5000	2000-5000	150kA	29240081	AH-50G4-50A MADODOAX NG5U0AL	16.126,09
AH-63G4-63A	6300	2500-6300	150kA	29240082	AH-63G4-63A MADODOAX NG5U0AL	20.459,43

Çekmece Ünitesi

Model	Beraber Kullanılan Kasalar	Kutup	Sipariş Kodu	Açıklama	Liste Fiyatı (\$)
Metasol	AS-40G3 ≈ AS-50G3	3	72313465483	AL-S50G3-AHES	6.882,03
Metasol	AS-63G3	3	72313465649	AL-S63G3-AHES	8.140,87
Metasol	AS-40G4 ≈ AS-50G4	4	72313465484	AL-S50G4-AHES	8.777,14
Metasol	AS-63G4	4	72313465650	AL-S63G4-AHES	10.464,06
Susol	AH-40G3 ≈ AH-50G3	3	72313465485	AL-H50G3-AHES	7.841,99
Susol	AH-63G3	3	72313465487	AL-H63G3-AHES	8.148,85
Susol	AH-06E4 ≈ AH-32E4	4	72313465486	AL-H50G4-AHES	10.064,65
Susol	AH-40E4	4	72313465488	AL-H63G4-AHES	10.473,17

Açık Tip Şalterler

Yardımcı Donanımlar

Motor Mekanizmaları (M)

Model	Motor Çalışma Gerilimi	Beraber Kullanılan Şalterler	Sipariş Kodu	Açıklama	Liste Fiyatı (\$)
M2	AC/DC 200~250V	SUSOL & METASOL	72313460504	MOTOR,AC/DC 200~250V,AN,AS,AH-DEFG,A/S	407,03
M4	DC 24~30V		72313460505	MOTOR,DC 24~30V,AN,AS,AH-DEFG,A/S	407,03
M6	AC 380V		72313460507	MOTOR,AC 380~415V,AN,AS,AH-DEFG,A/S	407,03
M2	AC/DC 200~250V	SUSOL COMPACT	72313471151	MOTOR,AC/DC 200~250V, AN,AH-DEFG	354,78
M4	DC 24~30V		72313471152	MOTOR,DC 24~30V, AN,AH-DEFG	354,78
M6	AC 380V		72313471154	MOTOR,AC 380~415V, AN,AH-DEFG	354,78

Kapama Bobinleri (CC)

Model	Bobin Çalışma Gerilimi	Beraber Kullanılan Şalterler	Sipariş Kodu	Açıklama	Liste Fiyatı (\$)
D4	DC24~30V	SUSOL & METASOL	77123460206	DC24~30V CC,UVSHCC	99,85
D5 & D7	DC48~60V,AC48V		77123460207	DC48~60V,AC48V CC,UVSHCC	99,85
D1 & D3	AC/DC 100~130V	SUSOL & SUSOL COMPACT	77123460208	ADC100~130V CC,UVSHCC	99,85
D2	AC/DC 200~250V		77123460209	ADC200~250V CC,UVSHCC	99,85
D6	AC380~480V		77123460210	AC380~480V CC,UVSHCC	99,85

Açtırma Bobinleri (SHT)

Model	Bobin Çalışma Gerilimi	Beraber Kullanılan Şalterler	Sipariş Kodu	Açıklama	Liste Fiyatı (\$)
D4	DC24~30V	SUSOL & METASOL	77123460201	DC24~30V SHT,UVSHCC	82,89
D5 & D7	DC48~60V,AC48V		77123460202	DC48~60V,AC48V SHT,UVSHCC	82,89
D1 & D3	AC/DC 100~130V	SUSOL & SUSOL COMPACT	77123460203	ADC100~130V SHT,UVSHCC	82,89
D2	AC/DC 200~250V		77123460204	ADC200~250V SHT,UVSHCC	82,89
D6	AC/DC 380~480V		77123460205	AC380~480V SHT,UVSHCC	82,89

Düşük Gerilim Bobinleri (UVT)

Model	Bobin Çalışma Gerilimi	Beraber Kullanılan Şalterler	Sipariş Kodu	Açıklama	Liste Fiyatı (\$)
U4	DC24~30V	SUSOL & METASOL	77123460231	DC24~30V UVT,UVSHCC	107,43
U5 & U7	DC48~60V,AC48V		77123460232	DC48~60V,AC48V UVT,UVSHCC	107,43
U1 & U3	AC/DC 100~130V	SUSOL & SUSOL COMPACT	77123460233	ADC100~130V UVT,UVSHCC	107,43
U2	AC/DC 200~250V		77123460234	ADC200~250V UVT,UVSHCC	107,43
U6	AC380~480V		77123460235	AC380~480V UVT,UVSHCC	107,43

Düşük Gerilim Bobini Geciktirme Ünitesi (UDC)

Model	Bobin Çalışma Gerilimi	Beraber Kullanılan Şalterler	Sipariş Kodu	Açıklama	Liste Fiyatı (\$)
UDC	DC48~60V,AC48V	SUSOL & METASOL	52773460271	UVT DELAY,DC48~60V,AC48V 0,5-3 sn gecikmeli	234,10
	ADC100~130V		52773460272	UVT DELAY,ADC100~130V 0,5-3 sn gecikmeli	234,10
	ADC200~250V	SUSOL COMPACT	52773460273	UVT DELAY,ADC200~250V 0,5-3 sn gecikmeli	234,10
	AC380~480V		52773460274	UVT DELAY,AC380~480V 0,5-3 sn gecikmeli	234,10

Yardımcı Donanımlar

ON / OFF Sayıcı (C)

Model	Tanımı	Beraber Kullanılan Şalterler	Sipariş Kodu	Açıklama	Liste Fiyatı (\$)
ON /OFF Sayıcı (C)	Sayıcı	Susol & Metasol	72313460552	ACB in toplam ON / OFF sayısını gösterir	82,89
		Susol Compact	72313471551		82,89

Kapamaya Hazır Kontakt (RCS)

Model	Tanımı	Beraber Kullanılan Şalterler	Sipariş Kodu	Açıklama	Liste Fiyatı (\$)
RCS	Kapamaya hazır kontakt	Susol & Metasol	72313460558	Şalterin kapamaya hazır olduğunu gösterir.	30,17
		Susol Compact	72313471554		30,17

Mekanik Kilitleme Modülü (MI)

Model	Tanım	Model	Beraber Kullanılan Şalterler	Sipariş Kodu	Açıklama	Liste Fiyatı (\$)
	Mekanik Kilitleme Modülü	MI	Susol & Metasol	72313460509	Mekanik Kilitleme Modülü // 2WAY,AN,AS,AH-D,FA/S	837,07
			Susol & Metasol	72313460511	Mekanik Kilitleme Modülü // 2WAY,AN,AS,AH-E,G,A/S	837,07
			Susol & Metasol	72313460510	Mekanik Kilitleme Modülü // 3WAY,AN,AS,AH-D,FA/S	1.609,68
			Susol & Metasol	72313460512	Mekanik Kilitleme Modülü // 3WAY,AN,AS,AH-E,G,A/S	1.609,68
			Susol Compact	56123471500	Mekanik Kilitleme Modülü // 2WAY,AN,AH,AR-C	810,72
			Susol Compact	56123471505	Mekanik Kilitleme Modülü // 2WAY,AN,AH,AR-C	1.434,81
			Susol Compact	56123460502	Mekanik Kilitleme Kablosu // WIRE-2WAY*	708,21
Susol Compact	56123460503	Mekanik Kilitleme Kablosu // WIRE-3WAY*	1.389,53			

Yardımcı Kontakt Blokları

Model	Tanım	Kontakt	Beraber Kullanılan Şalterler	Sipariş Kodu	Açıklama	Liste Fiyatı (\$)
AC	Yardımcı Kontakt	3NO3NK	Susol & Metasol	72313461261	TOTAL ASS'Y,AUX SW,AC,3a3b,AN,AS,AH-D,FAMP,CH	90,83
AX		3NO3NK	Susol & Metasol	72313461262	TOTAL ASS'Y,AUX SW,AX,3a3b,AN,AS,AH-D,FAMP,CH	90,83
BC		5NO5NK	Susol & Metasol	72313461263	TOTAL ASS'Y,AUX SW,BC,5a5b,AN,AS,AH-D,FAMP,CH	90,83
BX		5NO5NK	Susol & Metasol	72313461264	TOTAL ASS'Y,AUX SW,BX,5a5b,AN,AS,AH-D,FAMP,CH	90,83
CC		6NO6NK	Susol & Metasol	72313461265	TOTAL ASS'Y,AUX SW,CC,6a6b,AN,AS,AH-D,FAMP,CH	90,83
FX		4NO4NK	Susol Compact	72313471281	TOTAL ASS'Y,AUX SW,4C,AN,AH,AR-C	90,84



Susol Super Solution
Compact ACB 1600A

**Gelecek nesiller için sera gazı emisyonlarını
azaltmanın kilit faktörü,
yenilenebilir enerji**



DC Ekipmanlar

Otomatik Sigortalar Ürün Ailesi Genel Görünümü

DC Kompakt Tıp Şalterler Ürün Ailesi Genel Görünümü

DC Kompakt Tıp Yük Ayırıcıları

DC Kontaktörler

DC Parafudrlar

DC Yüksek Voltaj Röleler

DC Açık Tıp Devre Kesiciler

DC Açık Tıp Yük Ayırıcılar

DC Açık Tıp Yük Ayırıcılar - Kompakt Seri

DC Enerji Sistemleri İçin Ekipmanlar

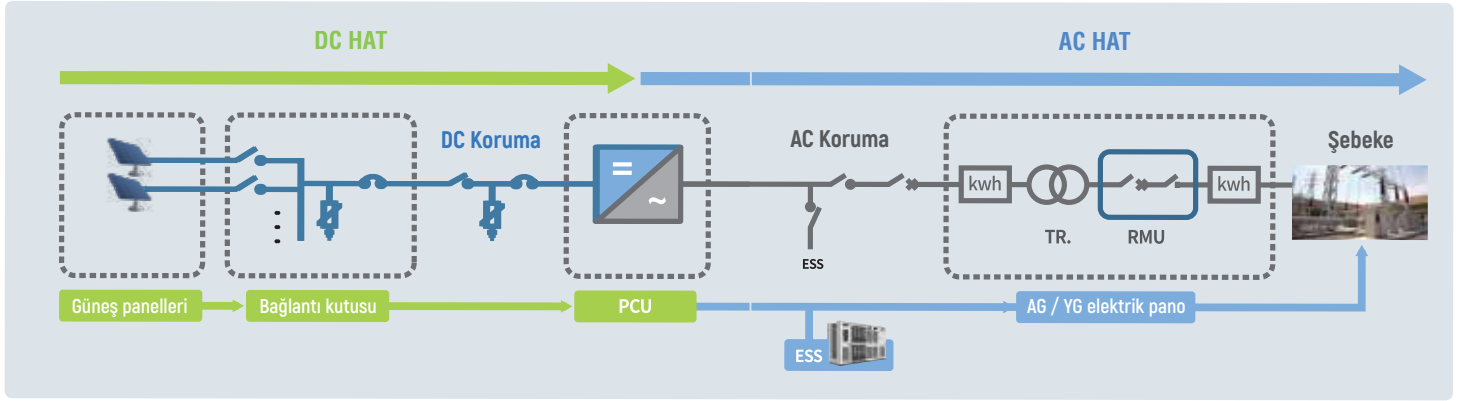

DC Kompakt Tıp Şalter



TD100~TS800

- In 16~800A
- Ue DC 500~1500V
- Icu 40kA

DC Kompakt Tıp Ayırıcı



TS1600NA

- In 1000~1600A
- Ue DC 1150V
- Icw 25kA 1s

DC Açık Tıp Ayırıcı



DDH / DDV

- In 800~4000AF
- Ue DC 750~1500V
- Icw 100kA 1s

DC Otomatik Sigorta



BK63H

- In 1~63A
- Ue DC 250~1000V
- Icu 10kA

DC Kontaktör



MD-30a, 60a, 100a

- Ie 120, 100, 60, 35A
- Ue DC 125,250,500V,1000V
- DC-2~5, DC-1 ratings
- 3.7kW~22kW

DC Yüksek Gerilim Rölesi



GPR010~GPR-H500-A

- Ie 10~500A
- Ue 450~1500V

DC Parafudr



BK20S-DC1500

- Un DC 110~1500V
- Up ≤1.0~4.5kV
- I_{max} 40kA
- t_A <25ns

Satış Şartları

LS Elektrik San. Tic. Ltd. Şti. ihbarda bulunmaksızın fiyat listesinde bulunan ürünlerin teknik özelliklerinde ve fiyatlarında değişiklik yapma hakkını saklı tutar.

Fiyatlarımıza KDV dahil değildir.

Fiyat listesinde yer almayan ürünler için yetkili satış kanallarımız ile temasa geçebilirsiniz.

Fiyat listesinde yer alan teknik değerler genel bilgi amaçlıdır. Montaj ve işletme için kullanım kitapçıkları geçerlidir.

Tüm ürünlerimiz imalat hatalarına karşı bir yıl garantilidir.

Ürünler minimum sipariş adeti ve katları şeklinde sipariş edilir.



■ **Yönetim Merkezi**

127 LS-ro (Hogye-dong) Dongan-gu, Anyang-si, Gyeonggi-Do, 14119, Korea

■ **LS Elektrik Türkiye**

42 Maslak Plaza A Blok Kat.14 D.7 Maslak 34485 Sarıyer, İstanbul - Türkiye

Tel. : +90 212 806 1252

e-posta : turkey@ls-electric.com

web : www.ls-electric.com